

ALYSEA E INVERTER



ISTRUZIONI PER USO E MANUTENZIONE **IT**

INSTRUCTION FOR USE AND MAINTENANCE **EN**

MODE D'EMPLOI ET D'ENTRETIEN **FR**

GEBRAUCHS- UND WARTUNGSANWEISUNGEN **DE**

INSTRUCCIONES PARA EL USO Y EL MANTENIMIENTO **ES**

INSTRUÇÕES PARA O USO E MANUTENÇÃO **PT**

GEBRUIKS- EN ONDERHOUDSAANWIJZINGEN **NL**

ΟΔΗΓΙΕΣ ΧΡΗΣΗΣ ΚΑΙ ΣΥΝΤΗΡΗΣΗΣ **EL**

INSTRUKCJA OBSŁUGI I KONSERWACJI **PL**

INSTRUCȚIUNI DE FOLOSIRE ȘI ÎNTREȚINERE **RO**



A2L

**OLIMPIA
SPLENDID**
HOME OF COMFORT

ATTENZIONE: MATERIALE INFIAMMABILE
WARNING: FLAMMABLE MATERIAL
ATTENTION: MATÉRIAU INFLAMMABLE
ACHTUNG: BRENNBARES MATERIAL
ATENCIÓN: MATERIAL INFLAMABLE

ATENÇÃO: MATERIAL INFLAMÁVEL
LET OP: BRANDBAAR MATERIAAL
ΠΡΟΣΟΧΗ: ΕΥΦΛΕΚΤΟ ΥΛΙΚΟ
UWAGA: MATERIAŁ ŁATWOPALNY
ATENȚIE: MATERIAL INFLAMABIL

1. L'apparecchio contiene gas R32 (classificazione infiammabilità A2L).
2. Rispettare le leggi vigenti (ad es. la normativa nazionale sul gas).
3. Prestare attenzione al fatto che il refrigerante R32 è inodore.
4. Prestare attenzione al fatto che gli apparecchi con gas refrigerante infiammabile non si possono installare in stanze troppo piccole. Le dimensioni ammesse per la stanza dipendono dall'altezza di installazione dell'apparecchio rispetto al pavimento e dalla quantità complessiva di gas refrigerante. Per dettagli fare riferimento alla relativa tabella all'interno del manuale.
5. L'apparecchio può essere utilizzato da bambini di età non inferiore a 8 anni e da persone con ridotte capacità fisiche, sensoriali o mentali, o prive di esperienza o della necessaria conoscenza, purché sotto sorveglianza oppure dopo che le stesse abbiano ricevuto istruzioni relative all'uso sicuro dell'apparecchio e alla comprensione dei pericoli ad esso inerenti.
6. I bambini non devono giocare con l'apparecchio.
7. La pulizia e la manutenzione destinata ad essere effettuata dall'utilizzatore non deve essere effettuata da bambini senza sorveglianza.
8. Se il cavo di alimentazione è danneggiato, esso deve essere sostituito dal costruttore o dal suo servizio assistenza tecnica o comunque da una persona con qualifica simile, in modo da prevenire ogni rischio.
9. L'installazione, il primo avviamento e le successive fasi di manutenzione, eccetto la pulizia o il lavaggio del filtro dell'aria ambiente, devono essere eseguite esclusivamente da personale autorizzato e qualificato.
10. Per prevenire ogni rischio di folgorazione è indispensabile staccare l'interruttore generale prima di effettuare collegamenti elettrici ed ogni operazione di manutenzione sugli apparecchi.
11. Durante l'installazione rispettare i riferimenti, degli spazi minimi, riportati nelle apposite figure
12. Durante il collegamento elettrico dell'apparecchio, seguire le indicazioni riportate nell'apposita figura.
13. Non servirsi di mezzi per accelerare il processo di sbrinamento o per la pulizia, che non siano quelli raccomandati dal produttore.
14. L'apparecchio deve essere posto in una stanza che non abbia sorgenti di accensione continuamente in funzione (per esempio fiamme libere, un apparecchio a gas in funzione o un riscaldatore elettrico in funzione).
15. Non forare o bucare.
16. Fare attenzione al fatto che i fluidi frigoriferi possono non avere odore.
17. **NON** riutilizzare i giunti già usati in precedenza.

1. The appliance contains R32 gas (A2L flammability classification)
2. Comply with current regulations (e.g. the national gas standard)
3. Take care as R32 refrigerant is odourless
4. Pay attention to the fact that appliances with inflammable refrigerant gas cannot be installed in small rooms. The dimensions accepted for the room depend on the height of installation of the appliance with respect to the floor and the total amount of refrigerant gas. For details, refer to the relative table in the manual.
5. The appliance may be used by children over 8 years of age and by persons with reduced physical, sensorial or mental capacities, or without the required experience or knowledge, provided they are supervised or have been instructed in the safe use of the appliance and understand the hazards involved.
6. Children must not play with the equipment.
7. Children must not be allowed to clean the appliance or perform user maintenance without proper supervision.
8. If the power cable is damaged, it must be replaced by the manufacturer or by its technical support service or by similarly qualified personnel, to prevent any risk to the user.
9. Installation, initial start-up and subsequent maintenance, with the exception of the ambient air filter cleaning and washing, must be carried out solely by authorized and qualified personnel.
10. To prevent the risk of an electric shock it is mandatory to switch off the main switch before performing the electrical connections or any maintenance operation to the appliances.
11. During installation, comply with the minimum clearances shown in figure
12. During the appliance electrical connection, following the indications shown in figure.
13. Do not use means to accelerate the defrosting process or to clean, other than those recommended by the manufacturer.
14. The appliance shall be stored in a room without continuously operating ignition sources for example: open flames, an operating gas appliance or an operating electric heater.
15. Do not pierce or burn.
16. Be aware that refrigerants may not contain an odour.
17. DO NOT reuse previously used joints.

1. L'appareil contient du gaz R32 (classement d'inflammabilité A2L).
2. Respecter les lois en vigueur (ex. loi nationale sur le gaz).
3. Attention : le réfrigérant R32 est inodore.
4. Attention : les appareils contenant du gaz réfrigérant inflammable ne peuvent pas être installés dans des pièces trop petites. Les dimensions autorisées pour la pièce dépendent de la hauteur d'installation de l'appareil par rapport au sol et de la quantité totale de gaz réfrigérant. Pour plus de détails, faites référence au tableau correspondant dans le manuel.
5. L'appareil peut être utilisé par des enfants d'au moins 8 ans et par des personnes ayant des capacités physiques, sensorielles ou mentales réduites, ou dépourvues de l'expérience ou des connaissances nécessaires, à condition que ce soit sous surveillance ou qu'elles aient reçu des instructions relatives à l'utilisation sûre de l'appareil et à la compréhension des dangers qui y ont liés.
6. Les enfants ne doivent pas jouer avec l'appareil.
7. Le nettoyage et la maintenance destinés à être effectués par l'utilisateur ne doivent pas être effectués par des enfants sans surveillance.
8. Si le cordon d'alimentation est abîmé, il doit être remplacé par le fabricant ou par son service d'assistance technique ou, dans tous les cas, par une personne ayant une qualification similaire, de façon à prévenir tout risque.
9. L'installation, la mise en service et les phases de maintenance ultérieures, à l'exception du nettoyage du filtre à air, doivent être effectuées exclusivement par du personnel autorisé et qualifié.
10. Afin de prévenir tout risque d'électrocution, il est indispensable de couper le courant au disjoncteur principal avant d'effectuer des branchements électriques et toute opération d'entretien sur les appareils.
11. Pendant l'installation, respecter les références des espaces minimaux indiqués dans la figure
12. Lors du branchement électrique de l'appareil, suivre les indications fournies à la figure.
13. Ne pas se servir, pour accélérer le processus de dégivrage ou pour le nettoyage de moyens autres que ceux conseillés par le producteur.
14. L'appareil doit être placé dans une pièce ne présentant pas de sources d'allumage en fonction en permanence (par exemple, flammes libres, appareil à gaz en fonction ou radiateur électrique en fonction).
15. Ne pas percer ou trouser.
16. Faire attention au fait que les fluides frigorigènes peuvent ne pas avoir d'odeur.
17. NE PAS réutiliser les joints déjà utilisés.

1. Das Gerät enthält Gas R32 (Entflammbarkeitseinstufung A2L).
2. Halten Sie die geltenden Gesetze ein (zum Beispiel die nationalen Gasvorschriften).
3. Beachten Sie, dass das Kühlmittel R32 geruchslos ist.
4. Bitte beachten Sie, dass Geräte mit brennbarem Kältemittel nicht in zu kleinen Räumen installiert werden dürfen. Die zulässigen Abmessungen des Raumes hängen von der Installationshöhe des Geräts über dem Boden und der Gesamtmenge des Kältemittels ab. Details entnehmen Sie der entsprechenden Tabelle im Handbuch.
5. Kindern ab 8 Jahren sowie Personen mit körperlichen, sensorischen oder mentalen Beeinträchtigungen beziehungsweise Personen ohne entsprechende Erfahrung oder Kenntnisse darf die Benutzung des Geräts erlaubt werden unter der Bedingung, dass die Kinder sowie die genannten Personen beaufsichtigt beziehungsweise in die für die Verwendung des Geräts geltenden Sicherheitsvorkehrungen eingewiesen wurden und die mit dem Gerät verbundenen Gefahren verstanden haben.
6. Kinder dürfen nicht mit dem Gerät spielen.
7. Die dem Benutzer obliegenden Reinigungs- und Pflegearbeiten dürfen nicht von unbeaufsichtigten Kindern durchgeführt werden.
8. Wenn das Stromkabel beschädigt ist, muss dieses zur Vermeidung jeglicher Gefahren vom Hersteller oder von dessen Technischem Kundendienst beziehungsweise durch gleichermaßen qualifiziertes Personal ersetzt werden, um jeglicher Gefahr vorzubeugen.
9. Installation, erste Inbetriebnahme und die anschließenden Wartungsphasen, ausgenommen Reinigung oder Waschen, sind ausschließlich durch befugtes Fachpersonal auszuführen.
10. Zur Vorbeugung jeglicher Stromschlaggefahr ist unbedingt der Hauptschalter abzustellen, bevor irgendwelche elektrischen Anschlüsse hergestellt oder Wartungsarbeiten an den Geräten durchgeführt werden.
11. Während der Installation sind die in den Abbildungen angegebenen Mindestabstände einzuhalten.
12. Befolgen Sie während des elektrischen Anschlusses des Geräts die Anweisungen in Abb.
13. Verwenden Sie keine Mittel zur Beschleunigung des Abtauvorgangs oder zur Reinigung, die nicht vom Hersteller empfohlen werden.
14. Das Gerät ist in einem Raum aufzustellen, in dem keine Zündquellen kontinuierlich in Betrieb sind (zum Beispiel offene Flammen, ein Gasgerät in Betrieb oder eine laufende elektrische Heizung).
15. Nicht bohren oder lochen.
16. Bitte beachten Sie, dass Kühlfüssigkeiten geruchlos sein können.
17. Verwenden Sie KEINE bereits zuvor verwendeten Handschuhe.

1. El aparato contiene gas R32 (clasificación de inflamabilidad A2L).
2. Respete las leyes vigentes (por ejemplo, la normativa nacional sobre el gas).
3. Atención: se recuerda que el refrigerante R32 es inodoro.
4. Téngase en cuenta que los aparatos con gas refrigerante inflamable no se pueden instalar en habitaciones demasiado pequeñas. Las dimensiones requeridas para la habitación dependen de la altura de instalación del aparato con respecto al suelo y de la cantidad total de gas refrigerante. Para más información, consulte la correspondiente tabla en el manual.
5. El aparato puede ser utilizado por niños mayores de 8 años y por personas con capacidades físicas, sensoriales o mentales reducidas, o carentes de la experiencia y conocimiento necesarios, siempre que lo hagan bajo vigilancia o después de haber recibido instrucciones sobre el uso seguro del aparato y sobre los peligros inherentes al mismo.
6. Los niños no deben jugar con el aparato.
7. Las operaciones de limpieza y mantenimiento a cargo del usuario no deben ser realizadas por niños sin vigilancia.
8. En caso de deterioro del cable de alimentación, debe ser sustituido por el fabricante, por el servicio de asistencia técnica o por una persona con cualificación similar, para prevenir cualquier riesgo.
9. La instalación, la primera puesta en marcha y las posteriores operaciones de mantenimiento, excepto la limpieza o el lavado del filtro de aire ambiente, deben ser realizadas exclusivamente por personal autorizado y cualificado.
10. Para prevenir todo riesgo de electrocución, es indispensable desconectar el interruptor general antes de realizar conexiones eléctricas o cualquier operación de mantenimiento en los aparatos.
11. Durante la instalación, se deben respetar los espacios mínimos indicados en las figuras
12. Durante la conexión eléctrica del aparato, siga las indicaciones de las figuras
13. No utilice ningún dispositivo para acelerar el proceso de descongelación o para la limpieza, salvo los recomendados por el fabricante.
14. El aparato se debe colocar en una habitación sin fuentes de encendido en funcionamiento continuo (por ejemplo, llamas libres, aparatos de gas en funcionamiento, calentadores eléctricos en funcionamiento, etc.).
15. No perforar.
16. Recuerde que los fluidos refrigerantes pueden ser inodoros.
17. NO reutilice las juntas usadas.

1. O aparelho contém gás R32 (classificação de ignição A2L).
2. Respeite as leis em vigor (por ex. a normativa nacional sobre o gás).
3. Preste atenção ao facto que o refrigerante R32 é inodoro.
4. Prestar atenção ao facto de que os aparelhos com gás refrigerante inflamável não podem ser instalados em salas demasiado pequenas. As dimensões admitidas para a sala dependem da altura de instalação do aparelho em relação ao chão e quantidade global de gás refrigerante. Para detalhes, consultar a relativa tabela no interior do manual.
5. O aparelho só pode ser utilizado por crianças de idade superior aos 8 anos e por pessoas com capacidades físicas, sensoriais ou mentais reduzidas, ou que não possuam a experiência ou os conhecimentos necessários, desde que sob vigilância ou depois de terem recebido as instruções relativas à utilização do aparelho em segurança e terem compreendido os perigos inerentes à mesma.
6. As crianças não devem brincar com o aparelho.
7. A limpeza e a manutenção destinada a ser efetuada pelo utilizador não deve ser efetuada por crianças sem vigilância.
8. Se o cabo de alimentação está estragado, deve ser substituído pelo fabricante ou pelo seu serviço de assistência técnica, ou por uma pessoa com qualificação semelhante, de modo a evitar qualquer tipo de risco.
9. A instalação, o primeiro acionamento e as outras fases de manutenção, exceto a limpeza ou a lavagem do filtro do ar ambiente, devem ser executadas exclusivamente por pessoal autorizado e qualificado.
10. Para evitar qualquer risco de choque elétrico é indispensável desligar o interruptor geral antes de efetuar ligações elétricas ou qualquer outro trabalho de manutenção nos aparelhos.
11. Durante a instalação, respeitar as referências e os espaços mínimos, ilustrados nas figuras
12. Durante a ligação elétrica do aparelho devem-se seguir as indicações ilustradas na figura.
13. Não utilizar produtos de aceleração do descongelamento, ou de limpeza, que não sejam recomendados pelo fabricante.
14. O aparelho deve ser instalado em locais que não tenham fontes de ignição sempre em funcionamento (por exemplo chamas vivas, um aparelho a gás a funcionar, ou um aquecedor elétrico a funcionar).
15. Não furar.
16. Prestar atenção ao facto que os fluidos frigoríficos podem não ter cheiro.
17. Não reutilize as juntas já usadas anteriormente.

1. Het apparaat bevat het gas R32 (classificatie ontvlambaarheid A2L).
2. Neem de van kracht zijnde wetten in acht (bijv. de nationale wet inzake het gas).
3. Besteed aandacht aan het feit dat het koelmiddel R32 geurloos is.
4. Houd er rekening mee dat toestellen met ontvlambaar koelgas niet in te kleine ruimtes mogen worden geïnstalleerd. De afmetingen die voor de kamer zijn toegestaan, zijn afhankelijk van de hoogte waarop het toestel wordt geïnstalleerd t.o.v. de vloer en de totale hoeveelheid koelgas. Raadpleeg de relatieve tabel in de handleiding voor meer informatie.
5. Het apparaat kan gebruikt worden door kinderen niet jonger dan 8 jaar en door personen met verminderde lichamelijke, zintuigelijke of geestelijke capaciteiten, dan wel zonder ervaring of de benodigde kennis, op voorwaarde dat zij onder toezicht staan of dat zij instructies voor het gebruik van het apparaat ontvangen hebben en begrepen hebben welke gevaren daaraan inherent zijn.
6. Kinderen mogen niet met het apparaat spelen.
7. De reiniging en het onderhoud die door de gebruiker uitgevoerd moeten worden, mogen niet zonder toezicht door kinderen uitgevoerd worden.
8. Als het netsnoer beschadigd is, moet dit vervangen worden door de fabrikant of diens technische assistentiedienst of hoe dan ook door iemand met een gelijkaardige kwalificatie, zodat ieder risico voorkomen wordt.
9. De installatie, de eerste start en de daarop volgende fasen van onderhoud, met uitzondering van de reiniging of van het wassen van het omgevingsluchtfILTER, moet uitsluitend uitgevoerd worden door geautoriseerd en gekwalificeerd personeel.
10. Om ieder risico op elektrocutie te voorkomen, is het absoluut van belang de hoofdschakelaar af te sluiten voordat de elektrische aansluitingen tot stand gebracht worden en voordat enig onderhoud op de apparaten uitgevoerd wordt.
11. Tijdens de installatie moeten referenties en minimum ruimtes, die in de afbeelding aangeduid worden, in acht worden genomen.
12. Volg tijdens de elektrische aansluiting van het apparaat de aanwijzingen die in de afbeelding staan.
13. Maak geen gebruik van middelen ter versnelling van het ontdooiingsproces of voor de reiniging, die niet door de producent aanbevolen worden.
14. Het apparaat moet in een vertrek geplaatst worden die geen inschakelingsbronnen heeft die voortdurend in werking zijn (bijvoorbeeld open vuur, een gastoestel dat in werking is of een elektrische verwarming die in werking is).
15. Niet perforeren of boren.
16. Let op het feit dat koelvloeistoffen soms geen geur hebben.
17. Gebruik NIET de reeds eerder gebruikte aansluitingen.

1. Η συσκευή περιέχει αέριο R32 (ταξινόμηση ευφλεκτικότητας A2L).
2. Τηρήστε τους ισχύοντες νόμους (π.χ. τον εθνικό κανονισμό αερίου).
3. Προσέξτε το γεγονός ότι το ψυκτικό R32 είναι άοσμο.
4. Δώστε προσοχή στο γεγονός ότι οι συσκευές εύφλεκτου ψυκτικού αερίου δεν μπορούν να εγκατασταθούν σε πολύ μικρά δωμάτια. Οι αποδεκτές διαστάσεις δωματίου εξαρτώνται από το ύψος της εγκατάστασης της συσκευής σε σχέση με το δάπεδο και τη συνολική ποσότητα ψυκτικού υγρού. Για λεπτομέρειες ανατρέξτε στον αντίστοιχο πίνακα μέσα στο εγχειρίδιο.
5. Η συσκευή μπορεί να χρησιμοποιηθεί από παιδιά ηλικίας όχι κάτω των 8 ετών και από άτομα με μειωμένες φυσικές, αισθητήριες ή νοητικές ικανότητες, ή χωρίς εμπειρία ή τα οποία δεν έχουν τις απαραίτητες γνώσεις, αρκεί να είναι υπό επίβλεψη ή αφού έχουν λάβει οδηγίες σχετικά με την ασφαλή χρήση της συσκευής και την κατανόηση των κινδύνων που σχετίζονται με αυτήν.
6. Τα παιδιά δεν πρέπει να παίζουν με τη συσκευή.
7. Ο καθαρισμός και η συντήρηση η οποία προορίζεται να γίνεται από το χρήστη δεν πρέπει να εκτελείται από παιδιά χωρίς επίβλεψη.
8. Εάν το καλώδιο τροφοδοσίας έχει φθαρεί, πρέπει να αντικατασταθεί από τον κατασκευαστή ή από την υπηρεσία τεχνικής υποστήριξής του ή σε κάθε περίπτωση από ένα άτομο με παρόμοια ιδιότητα, έτσι ώστε να προληφθεί κάθε κίνδυνος.
9. Η τοποθέτηση, η πρώτη εκκίνηση και οι ακόλουθες φάσεις συντήρησης, εκτός από τον καθαρισμό ή το πλύσιμο του φίλτρου του αέρα περιβάλλοντος, πρέπει να εκτελούνται αποκλειστικά από εξουσιοδοτημένο και ειδικευμένο προσωπικό.
10. Για να αποφύγετε κάθε κίνδυνο ηλεκτροπληξίας είναι απαραίτητο να κατεβάσετε το γενικό διακόπτη πριν κάνετε ηλεκτρικές συνδέσεις και κάθε εργασία συντήρησης των συσκευών.
11. Κατά την τοποθέτηση ακολουθήστε τις αναφορές, των ελάχιστων χώρων, που υποδεικνύονται στις εικόνες.
12. Κατά την ηλεκτρική σύνδεση της συσκευής, ακολουθήστε τις υποδείξεις που αναφέρονται στην εικόνα.
13. Μην χρησιμοποιείτε μέσα για την επιτάχυνση της διαδικασίας απόψυξης ή για τον καθαρισμό, που δεν συνιστώνται από τον παραγωγό.
14. Η συσκευή πρέπει να τοποθετηθεί σε ένα δωμάτιο που να μην έχει πηγές έναυσης συνεχώς σε λειτουργία (για παράδειγμα ελεύθερες φλόγες, συσκευή αερίου σε λειτουργία ή ηλεκτρικό θερμαντήρα σε λειτουργία).
15. Μην τρυπάτε ή διαπερνάτε με τρύπα.
16. Προσέξτε το γεγονός ότι τα ψυκτικά υγρά μπορεί να είναι άοσμα.
17. ΜΗΝ επαναχρησιμοποιείτε τους συνδέσμους που έχετε ήδη χρησιμοποιήσει προγενέστερα.

1. Urządzenie zawiera gaz R32 (klasyfikacja palności A2L).
2. Zgodność z obowiązującymi przepisami (np. krajową normą gazową).
3. Zachować ostrożność, ponieważ czynnik chłodniczy R32 jest bezwonny.
4. Urządzenie musi być przechowywane w dobrze wentylowanym pomieszczeniu, którego wielkość odpowiada przewidzianym wymiarom. Urządzenie musi być zainstalowane, używane i przechowywane w pomieszczeniu, którego powierzchnia odpowiada minimalnym wymiarom podanym w tabeli na.
5. Urządzenie może być używane przez dzieci w wieku od 8 lat oraz przez osoby o ograniczonych zdolnościach fizycznych, sensorycznych lub umysłowych, lub osoby nieposiadające doświadczenia i wiedzy, pod warunkiem, że są one nadzorowane lub otrzymały instrukcje dotyczące bezpiecznego użytkowania urządzenia i zrozumiały związane z tym zagrożenia.
6. Nie należy dopuścić, by dzieci bawiły się urządzeniem.
7. Czyszczenie i konserwacja, które może wykonywać użytkownik nie mogą być przeprowadzane przez dzieci bez nadzoru.
8. W razie uszkodzenia kabla zasilającego należy zwrócić się po jego wymianę do producenta, autoryzowanego serwisu technicznego lub wykwalifikowanego personelu, aby zapobiec jakimkolwiek ryzyku.
9. Instalacja, pierwsze uruchomienie i późniejsza konserwacja, z wyjątkiem czyszczenia i mycia filtra powietrza otoczenia, muszą być wykonywane wyłącznie przez autoryzowany i wykwalifikowany personel.
10. Aby uniknąć ryzyka porażenia prądem, przed przystąpieniem do jakichkolwiek czynności konserwacyjnych na urządzeniu należy bezwzględnie wyjąć wtyczkę od gniazdka.
11. Podczas instalacji przestrzegać minimalnych odstępów pokazanych na rys.
12. Podczas podłączania elektrycznego urządzenia należy postępować zgodnie ze wskazówkami przedstawionymi na rysunku.
13. Nie używać środków przyspieszających proces odszraniania lub czyszczących, innych niż zalecane przez producenta.
14. Urządzenie powinno być przechowywane w pomieszczeniu bez stale działających źródeł zapłonu na przykład: otwartego ognia, działającego urządzenia gazowego lub działającej grzałki elektrycznej.
15. Nie należy przekłuwać ani spalać.
16. Należy pamiętać, że czynniki chłodnicze mogą nie wydzielać zapachu.
17. **NIE WOLNO** ponownie używać wcześniej użytych złączy.

1. Aparatul conține gaz R32 (clasa de inflamabilitate A2L).
2. Respectați reglementările în vigoare (de exemplu, standardul național privind gazele naturale).
3. Aveți grijă, deoarece refrigerantul R32 este inodor.
4. Aparatul trebuie depozitat într-o încăpere bine ventilată, unde dimensiunea încăperii corespunde măsurilor specificate pentru utilizarea aparatului. Aparatul trebuie instalat, utilizat și depozitat într-o încăpere a cărei suprafață respectă dimensiunile minime indicate în tabelul.
5. Aparatul poate fi utilizat de către copiii de peste 8 ani și de către persoane cu abilități fizice, senzoriale sau mentale reduse, sau fără experiență sau fără cunoștințele necesare, atâta timp cât se află sub supraveghere sau după ce au primit instrucțiuni privind folosirea în siguranță a aparatului și înțelegerea pericolelor inerente.
6. Copiii nu trebuie să se joace cu aparatul.
7. Curățarea și întreținerea destinate a fi efectuate de către utilizator nu trebuie să fie efectuate de copii nesupravegheați.
8. În cazul în care cablul de alimentare este deteriorat, acesta trebuie înlocuit de producător sau de serviciul de asistență tehnică al acestuia sau în orice caz de către o persoană cu calificare similară, pentru a preveni orice risc.
9. Instalarea, punerea în funcțiune inițială și întreținerea ulterioară, cu excepția curățării și spălării filtrului de aer ambiant, trebuie să fie efectuate numai de către personal autorizat și calificat.
10. Pentru a preveni orice risc de electrocutare, este esențial să deconectați ștecherul de la priză înainte de a efectua orice operațiune de întreținere pe aparat.
11. În timpul instalării, respectați distanțele minime indicate în figura.
12. În timpul conectării electrice a aparatului, urmând indicațiile din figura.
13. Nu utilizați mijloace de accelerare a procesului de dezghețare sau de curățare, altele decât cele recomandate de producător.
14. Aparatul trebuie depozitat într-o încăpere fără surse de aprindere în permanență în funcțiune, de exemplu: flăcări deschise, un aparat pe gaz în funcțiune sau un încălzitor electric în funcțiune.
15. Nu perforați sau ardeți.
16. Fiți atenți la faptul că agenții frigorifici pot să nu conțină miros.
17. NU refolosiți îmbinările utilizate anterior.

INDICE GENERALE



AVVERTENZE GENERALI.....	2	INSTALLAZIONE DELL'UNITÀ INTERNA.....	25
NOMENCLATURA DEI PEZZI.....	13	INSTALLAZIONE DELL'UNITÀ ESTERNA.....	35
TELECOMANDO	15	COLLAUDO OPERATIVO	38
ISTRUZIONI PER L'USO.....	23	MANUTENZIONE.....	39
PRECAUZIONI PER L'INSTALLAZIONE.....	24	PROBLEMI E SOLUZIONI.....	41



SMALTIMENTO

Il simbolo su il prodotto o sulla confezione indica che il prodotto non deve essere considerato come un normale rifiuto domestico, ma deve essere portato nel punto di raccolta appropriato per il riciclaggio di apparecchiature elettriche ed elettroniche. Provvedendo a smaltire questo prodotto in modo appropriato, si contribuisce a evitare potenziali conseguenze negative per l'ambiente e per la salute, che potrebbero derivare da uno smaltimento inadeguato del prodotto. Per informazioni più dettagliate sul riciclaggio di questo prodotto, contattare l'ufficio comunale, il servizio locale di smaltimento rifiuti o il negozio in qui è stato acquistato il prodotto. Questa disposizione è valida solamente negli stati membri dell'UE.

0 - SIMBOLOGIA

I pittogrammi riportati nel seguente capitolo consentono di fornire rapidamente ed in modo univoco informazioni necessarie alla corretta utilizzazione della macchina in condizioni di sicurezza.



Indice

I paragrafi preceduti da questo simbolo contengono informazioni e prescrizioni molto importanti, particolarmente per quanto riguarda la sicurezza. Il mancato rispetto può comportare:

- pericolo per l'incolumità degli operatori
- perdita della garanzia contrattuale
- declinazione di responsabilità da parte della ditta costruttrice.



PERICOLO

Segnala che l'apparecchio utilizza refrigerante infiammabile. Se il refrigerante fuoriesce e viene esposto a una fonte di ignizione esterna, c'è il rischio di incendio.



TENSIONE ELETTRICA PERICOLOSA

Segnala al personale interessato che l'operazione descritta presenta, se non effettuata nel rispetto delle normative di sicurezza, il rischio di subire uno shock elettrico.



PERICOLO GENERICO

Segnala al personale interessato che l'operazione descritta presenta, se non effettuata nel rispetto delle normative di sicurezza, il rischio di subire danni fisici.

0.1 - AVVERTENZE GENERALI

QUANDO SI UTILIZZANO APPARECCHIATURE ELETTRICHE, È SEMPRE NECESSARIO SEGUIRE PRECAUZIONI DI SICUREZZA DI BASE PER RIDURRE RISCHI DI INCENDIO, SCOSSE ELETTRICHE E INFORTUNI A PERSONE, INCLUSO QUANTO SEGUE:



1. Documento riservato ai termini di legge con divieto di riproduzione o di trasmissione a terzi senza esplicita autorizzazione della ditta OLIMPIA SPLENDID. Le macchine possono subire aggiornamenti e quindi presentare particolari diversi da quelli raffigurati, senza per questo costituire pregiudizio per i testi contenuti in questo manuale.
2. Leggere attentamente il presente manuale prima di procedere con qualsiasi operazione (installazione, manutenzione, uso) ed attenersi scrupolosamente a quanto descritto nei singoli capitoli.
3. Rendere note a tutto il personale interessato al trasporto ed all'installazione della macchina le presenti istruzioni.
4. LA DITTA COSTRUTTRICE NON SI ASSUME RESPONSABILITÀ PER DANNI A PERSONE O COSE DERIVANTI DALLA MANCATA OSSERVANZA DELLE NORME CONTENUTE NEL PRESENTE LIBRETTO.
5. La ditta costruttrice si riserva il diritto di apportare modifiche in qualsiasi momento ai propri modelli, fermo restando le caratteristiche essenziali descritte nel presente manuale.



6. L'installazione e la manutenzione di apparecchiature per la climatizzazione come la presente potrebbero risultare pericolose in quanto all'interno di questi apparecchi è presente un gas refrigerante sotto pressione e componenti elettrici sotto tensione. Pertanto l'installazione, il primo avviamento e le successive fasi di manutenzione devono essere eseguite esclusivamente da personale autorizzato e qualificato.
7. Installazioni eseguite al di fuori delle avvertenze fornite dal presente manuale e l'utilizzo al di fuori dei limiti di temperatura prescritti fanno decadere la garanzia.
8. L'ordinaria manutenzione dei filtri, la pulizia generale esterna possono essere eseguite anche dall'utente, in quanto non comportano operazioni difficoltose o pericolose.
9. Durante il montaggio, e ad ogni operazione di manutenzione, è necessario osservare le precauzioni citate nel presente manuale, e sulle etichette apposte all'interno degli apparecchi, nonché adottare ogni precauzione suggerita dal comune buonsenso e dalle Normative di Sicurezza vigenti nel luogo d'installazione.



10. Eseguire le operazioni di installazione e manutenzione utilizzando attrezzature adeguate a gas infiammabile.

-  11. È necessario indossare sempre guanti ed occhiali protettivi per eseguire interventi sul lato refrigerante degli apparecchi.
-  12. I climatizzatori non devono essere installati in ambienti con presenza di gas infiammabili, gas esplosivi, in ambienti molto umidi (lavanderie, serre, ecc.), o in locali dove sono presenti altri macchinari che generano una forte fonte di calore.
-  13. In caso di sostituzione di componenti utilizzare esclusivamente ricambi originali OLIMPIA SPLENDID.
-  14. **IMPORTANTE !**
Per prevenire ogni rischio di folgorazione è indispensabile spegnere l'interruttore generale ("OFF") prima di effettuare collegamenti elettrici ed ogni operazione di pulizia e/o manutenzione sugli apparecchi.
-  15. I fulmini, le auto nelle vicinanze ed i telefoni cellulari possono causare dei malfunzionamenti. Scollegare elettricamente l'unità per diversi secondi, quindi riavviare il condizionatore.
-  16. Nelle giornate di pioggia è consigliabile scollegare l'alimentazione elettrica per evitare danni provocati da fulmini.
-  17. Se l'unità rimane inutilizzata per un lungo periodo, oppure nessuno soggiorna nella stanza climatizzata, per evitare incidenti, è consigliabile scollegare l'alimentazione elettrica.
-  18. Non utilizzare detergenti liquidi o corrosivi per pulire l'unità, non spruzzare acqua o altri liquidi sull'unità in quanto potrebbero danneggiare i componenti in plastica o, addirittura, provocare scosse elettriche.
-  19. Non bagnare l'unità interna ed il telecomando. Potrebbero verificarsi corto circuiti o incendi.
-  20. In caso di anomalie di funzionamento (per esempio: rumore anomalo, cattivo odore, fumo, innalzamento anomalo della temperatura, dispersioni elettriche, ecc.) scollegare immediatamente l'alimentazione elettrica. Contattare il rivenditore locale.
21. Non lasciare il condizionatore in funzione per lunghi periodi se l'umidità è elevata e vi sono porte o finestre aperte.
L'umidità potrebbe condensarsi e bagnare o danneggiare gli arredi.
-  22. Non collegare o scollegare la spina di alimentazione durante il funzionamento. Rischio di incendio o scosse elettriche.
-  23. Non toccare (se in funzione) il prodotto con le mani bagnate. Rischio di incendio o scosse elettriche.
-  24. Non posizionare il riscaldatore o altre apparecchiature vicine al cavo di alimentazione. Rischio di incendio o scosse elettriche.
-  25. Fare attenzione affinché l'acqua non entri nelle parti elettriche. Potrebbe provocare incendi, guasti al prodotto o scosse elettriche.



26. Non aprire la griglia di ingresso aria durante il funzionamento dell'apparecchio. Rischio di farsi male, di prendere la scossa o di danneggiare il prodotto.



27. Non bloccare l'ingresso o l'uscita del flusso di aria; si potrebbe danneggiare il prodotto.



28. Non inserire le dita o altri oggetti nell'ingresso o nell'uscita dell'aria mentre l'apparecchio è in funzione. La presenza di parti affilate ed in movimento potrebbero provocare ferite.

29. Non bere l'acqua che fuoriesce dall'apparecchio.

Non è igienico e potrebbe provocare dei seri problemi per la salute.



30. In presenza di perdite di gas da altre apparecchiature, arieggiare bene l'ambiente prima azionare il condizionatore.

31. Non smontare, né apportare modifiche all'apparecchiatura.

32. Arieggiare bene l'ambiente se utilizzato insieme ad una stufa, ecc.

33. Non impiegare l'apparecchiatura per usi diversi da quello per cui è stata concepita.

34. Le persone che lavorano o intervengono su un circuito di raffreddamento devono essere in possesso di adeguata certificazione, rilasciata da un ente di valutazione accreditato, che attesti la competenza a maneggiare in sicurezza i refrigeranti in conformità con una specifica di valutazione riconosciuta dalle associazioni di settore.

35. Non immettere il gas R32 nell'atmosfera; l'R32 è un gas serra fluorurato con un Potenziale di Riscaldamento Globale (GWP) = 675.



36. Gli apparecchi descritti nel presente manuale sono conformi alle Direttive Europee applicate ed eventuali successivi aggiornamenti.



37. L'apparecchio contiene gas infiammabile A2L. Per la corretta modalità di installazione consultare il presente manuale.

38. Se gli apparecchi sono destinati ad essere collegati in modo permanente a un cablaggio fisso, è necessario installare un dispositivo di disconnessione su tutti i poli con una distanza minima di 3 mm tra i poli, un interruttore differenziale (RCD) con una corrente nominale di intervento non superiore a 30 mA e un dispositivo di disconnessione nel cablaggio fisso in conformità con le norme di cablaggio.

0.2 - NOTE SUI GAS FLUORURATI



• Questo apparecchio di climatizzazione contiene gas fluorurati. Per informazioni specifiche sul tipo e sulla quantità di gas, fare riferimento alla targhetta dati applicata sull'unità.

• Le operazioni di installazione, assistenza, manutenzione e riparazione dell'apparecchio devono essere eseguite da un tecnico certificato.

- Le operazioni di disinstallazione e riciclaggio del prodotto devono essere eseguite da personale tecnico certificato.
- Se nell'impianto è installato un dispositivo di rilevamento delle perdite, è necessario controllare l'assenza di perdite almeno ogni 12 mesi.
- Quando si eseguono i controlli sull'assenza di perdite dell'unità, si raccomanda di tenere un registro dettagliato di tutte le ispezioni.



- Prima di iniziare a lavorare sull'apparecchio è necessario controllare la zona circostante l'apparecchiatura per assicurarsi che non ci siano pericoli di incendio né rischi di combustione. Per riparare il sistema di refrigerazione, bisogna prendere le seguenti precauzioni prima di iniziare l'intervento sul sistema.



1. La zona DEVE essere controllata con un apposito rilevatore di fluidi frigoriferi prima e durante il lavoro, in modo che il tecnico sia a conoscenza delle atmosfere potenzialmente infiammabili. Assicurarsi che l'apparato di rilevazione delle fuoriuscite sia adatto all'uso con fluidi frigoriferi infiammabili, quindi che non produca scintille e che sia adeguatamente sigillato o intrinsecamente sicuro.
2. I rilevatori elettronici di fuoriuscite potrebbero avere bisogno di essere calibrati. Se necessario, calibrarli in una zona priva di fluido frigorifero.
3. Accertarsi che il rilevatore non sia una potenziale sorgente di combustione e che sia adatto al fluido frigorifero impiegato. L'apparecchiatura per la rilevazione deve essere impostata a una percentuale dell'LFL del fluido frigorifero e deve essere calibrata per il fluido frigorifero impiegato; la percentuale consona di gas (massimo 25 %) deve essere confermata.
- 3a. I fluidi per il rilevamento delle perdite sono adatti per la maggior parte dei refrigeranti. I detergenti che contengono cloro DEVONO essere evitati. Pericolo di corrosione delle tubazioni in rame.
4. Se si sospetta la presenza di una fuoriuscita si devono eliminare tutte le fiamme libere.
5. Tutte le sorgenti di combustione (anche una sigaretta accesa) dovrebbero essere tenute lontane dal luogo in cui si devono svolgere tutte le operazioni durante le quali il fluido frigorifero infiammabile potrebbe essere rilasciato nello spazio circostante.
6. Assicurarsi che l'area sia adeguatamente ventilata prima di intervenire all'interno del sistema; deve esserci un continuo grado di ventilazione.
7. Prima di qualsiasi operazione controllare sempre che:
 - i condensatori siano scaricati.
L'operazione deve essere eseguita in modo sicuro per evitare la possibilità di creare scintille;
 - non ci siano componenti elettrici in tensione e che i cavi non siano esposti mentre si carica, si recupera o si spurga il sistema;
 - ci sia continuità nel collegamento a terra.
8. Verificare periodicamente che i cavi non siano sottoposti a usura, corrosione, pressione eccessiva, vibrazioni, bordi affilati o qualsiasi altra situazione



ambientale avversa.

9. Quando si interviene all'interno del circuito refrigerante per effettuare delle riparazioni o per un qualsiasi altro motivo devono essere seguite delle procedure convenzionali:
 - rimuovere il fluido frigorifero;
 - spurgare il circuito con un gas inerte;
 - evacuare;
 - spurgare nuovamente con un gas inerte;
 - aprire il circuito tagliando o per mezzo della brasatura.
- 9a. L'azoto privo di ossigeno (OFN) DEVE essere spurgato attraverso il sistema sia prima che durante il processo di brasatura.
- 9b. Quando viene utilizzata la carica OFN finale, il sistema deve essere sfiato fino alla pressione atmosferica per consentire l'esecuzione del lavoro. Questa operazione è assolutamente indispensabile se si vogliono effettuare operazioni di brasatura sulle tubazioni.
10. La carica del fluido frigorifero deve essere custodita negli appositi cilindri di custodia.
Il sistema deve essere "pulito" con OFN per rendere sicura l'unità. Potrebbe essere necessario ripetere questo processo diverse volte. **NON** usare aria compressa o ossigeno per questo lavoro.
- 10a. Assicurarsi che durante il ricarica del sistema **NON** ci sia una contaminazione dei diversi elementi. I tubi o le condutture **DEVONO** essere più corte possibile per minimizzare il contenuto di refrigerante in esse.
11. I cilindri devono essere mantenuti in posizione verticale. Usare solo cilindri adatti al recupero di fluidi frigoriferi. I cilindri devono essere completi di una valvola limitatrice di pressione e di valvole di spegnimento associate in buono stato.
Deve essere disponibile anche un set di scale di pesatura calibrate.
12. I tubi devono essere dotati di raccordi per la disconnessione e **NON** devono avere fuoriuscite. Prima di utilizzare la macchina di recupero verificare che abbia avuto una corretta manutenzione e che gli eventuali componenti elettrici associati siano sigillati, per prevenire un'accensione in caso di fuoriuscita di fluido frigorifero.
13. Accertarsi che il sistema di refrigerazione sia messo a terra prima di procedere alla ricarica del sistema con il fluido frigorifero. Etichettare il sistema quando la ricarica è completa. Fare particolare attenzione nel non sovraccaricare il sistema di refrigerazione.
14. Prima di procedere alla ricarica, il sistema deve essere sottoposto alla prova della pressione con OFN e alla prova di tenuta al termine della ricarica, ma prima della messa in esercizio. È necessario eseguire un'ulteriore prova di tenuta prima di lasciare il sito.
- 14a. Rimuovere il refrigerante in modo sicuro. Trasferire il refrigerante nelle bombole utilizzando cilindri idonei per il recupero. Assicurarsi un numero



- corretto di cilindri per contenere il totale della carica. Tutti i cilindri sono etichettati per questo tipo di refrigerante (bombole speciali per il recupero di refrigerante). Le bombole devono essere complete di valvola limitatrice di pressione e di relativa valvola di chiusura in buono stato. Le bombole vuote vengono evacuate e, se possibile, raffreddate prima del recupero.
- 14b. L'attrezzatura per il recupero deve essere alla portata del tecnico, in buone condizioni, con una serie di istruzioni ed essere idonea al recupero di tutti i refrigeranti (anche infiammabili). Devono essere disponibili una serie di bilance calibrate e in buone condizioni. Verificare che i tubi siano in buone condizioni e completi di giunti di disconnessione senza perdite.
 - 14c. Prima di utilizzare la macchina per il recupero controllare che sia in buono stato di funzionamento, che sia stata adeguatamente mantenuta e che tutti i componenti elettrici associati siano sigillati per impedire l'accensione in caso di rilascio di refrigerante. In caso di dubbio, contattare il produttore.
 15. Il fluido frigorifero recuperato deve essere restituito al fornitore di fluido nel cilindro di recupero appropriato, stilando la relativa Nota di Trasferimento degli Scarti. NON miscelare i fluidi frigoriferi nelle unità di recupero e in particolar modo non nei cilindri.
 16. Accertarsi che quando si usa un'apparecchiatura di ricarica non avvenga la contaminazione tra diversi fluidi frigoriferi. I tubi flessibili o i condotti devono essere il più corti possibile per ridurre al minimo la quantità di fluido frigorifero in essi contenuta.
 17. Non forare o bruciare l'unità.
 18. I componenti elettrici che vengono sostituiti DEVONO essere adatti e corrispondenti alle specifiche dell'apparecchio. Ogni operazione di manutenzione DEVONO essere eseguite come descritte nel presente manuale. In caso di dubbio, contattare il produttore.
 19. Applicare i seguenti controlli:
 - Le dimensioni della stanza, dove sono presenti le parti contenenti il refrigerante, sono in accordo con la quantità di carica attuale di refrigerante;
 - Il dispositivo di ventilazione funziona correttamente e le uscite non sono ostruite;
 - Le marcature sull'unità sono sempre visibili e leggibili, altrimenti devono essere corrette;
 - Le tubazioni o i componenti contenenti refrigerante DEVONO essere installate in un luogo dove nessuna sostanza può corroderli, a meno che i componenti siano costruiti con materiali intrinsecamente resistenti alla corrosione o sono idoneamente protetti contro questo rischio.
 20. I gas refrigeranti sono inodore.
 21. Per lo smaltimento e la marcatura (mediante segnaletica) dell'apparecchio contenente gas refrigerante fare riferimento alle normative locali.
 22. Per lo stoccaggio dell'apparecchio:
L'imballaggio per lo stoccaggio deve essere resistente in modo tale che

- l'apparecchio non possa subire danni ed evitare una possibile perdita di gas refrigerante.
23. Il refrigerante recuperato non deve essere caricato in un altro sistema di refrigerazione a meno che non sia stato pulito e controllato.
 24. Lo smantellamento DEVE essere effettuato da un tecnico qualificato che DEVE utilizzare correttamente i DPI e DEVE conoscere perfettamente l'apparecchiatura.
Tutti i refrigeranti DEVONO essere recuperati in sicurezza; prelevare sempre un campione di olio e di refrigerante prima di svuotare il circuito.
 25. Prima di iniziare qualsiasi operazione di smantellamento:
 - Isolare elettricamente il sistema.
 - Verificare di avere a disposizione le attrezzature di movimentazione meccanica per la movimentazione delle bombole, se necessario.
 - Le attrezzature e le bombole di recupero DEVONO essere conformi agli standard.
 26. L'apparecchiatura deve essere etichettata indicando che è stata disattivata e svuotata del refrigerante. L'etichetta deve essere datata e firmata. Assicurarsi che sull'apparecchiatura siano presenti etichette che indichino che l'apparecchiatura contiene refrigerante infiammabile.
 27. Se i compressori o gli oli per compressori devono essere rimossi, bisogna verificare che siano evacuati in sicurezza ed a un livello accettabile per assicurarsi che il refrigerante infiammabile non rimanga all'interno del lubrificante. Il processo di evacuazione deve essere effettuato prima di riconsegnare il compressore ai fornitori. Per accelerare questo processo deve essere impiegato solo il riscaldamento elettrico del corpo del compressore.

0.3 - USO PREVISTO

- Il climatizzatore deve essere utilizzato esclusivamente per produrre aria calda o fredda (a scelta) con il solo scopo di rendere confortevole la temperatura nell'ambiente.
- Un uso improprio delle apparecchiature (esterna ed interna) con eventuali danni causati a persone, cose o animali esulano OLIMPIA SPLENDID da ogni responsabilità.

0.4 - ZONE DI RISCHIO

- I climatizzatori non devono essere installati in ambienti con presenza di gas infiammabili, gas esplosivi, in ambienti molto umidi (lavanderie, serre, ecc.), o in locali dove sono presenti altri macchinari che generano una forte fonte di calore, in prossimità di una fonte di acqua salata o acqua sulfurea.
- NON usare gas, benzine o altri liquidi infiammabili vicino al climatizzatore.
- Il climatizzatore non ha un ventilatore per l'immissione all'interno del locale di



- aria fresca esterna, ricambiare aria aprendo porte e finestre.
- Installare sempre un interruttore automatico e prevedere un circuito di alimentazione dedicato.

Questo prodotto deve essere utilizzato unicamente secondo le specifiche indicate nel presente manuale. L'utilizzo diverso da quanto specificato potrebbe comportare gravi infortuni. LA DITTA COSTRUTTRICE NON SI ASSUME RESPONSABILITÀ PER DANNI A PERSONE O COSE DERIVANTI DALLA MANCATA OSSERVANZA DELLE NORME CONTENUTE NEL PRESENTE MANUALE.

0.5 - VERIFICHE DA EFFETTUARE PRIMA DELL'INSTALLAZIONE

a. Verifiche all'area

Prima di iniziare a lavorare su impianti contenenti refrigeranti infiammabili, sono necessari controlli di sicurezza per ridurre al minimo il rischio di ignizione.

Per riparare un impianto di refrigerazione, occorre osservare le seguenti precauzioni prima di lavorare sull'impianto.

b. Procedura di lavoro

Il lavoro va eseguito secondo una procedura controllata in modo da ridurre al minimo il rischio di presenza di gas infiammabile o vapore durante l'esecuzione del lavoro.

c. Area di lavoro generale

Tutto il personale di manutenzione e coloro che lavorano nell'area locale devono essere istruiti sulla natura del lavoro svolto.

Evitare di lavorare in spazi stretti.

La zona intorno all'area di lavoro deve essere sezionata.

Garantire che le condizioni all'interno dell'area siano sicure verificando il materiale infiammabile.

d. Verifica della presenza di refrigerante

L'area deve essere controllata con uno specifico rilevatore di refrigerante prima, durante e dopo l'esecuzione del lavoro in modo da garantire che il tecnico sia informato sulla presenza di atmosfere potenzialmente infiammabili.

Verificare che l'attrezzatura per il rilevamento di perdite utilizzata sia idonea all'uso con refrigeranti infiammabili, ossia non provochi scintille, sia adeguatamente sigillata o intrinsecamente sicura.

e. Presenza di estintori

Qualora sia necessario eseguire lavori ad alte temperature sull'impianto di refrigerazione o sui relativi componenti, è necessario predisporre un adeguato sistema antincendio.

Posizionare estintori a base di CO₂ o polvere secca in prossimità dell'area di caricamento.

f. Nessuna fonte di ignizione

Nessuna persona al lavoro sugli impianti di refrigerazione ed esposta al contatto con tubi che contengono o contenevano refrigerante infiammabile deve utilizzare fonti di ignizione per evitare rischi di incendio o esplosione.

Ogni possibile fonte di ignizione, tra cui il fumo di sigarette, deve essere tenuta a debita distanza dal sito di installazione, riparazione, rimozione o smaltimento, ove possa verificarsi una perdita di liquido refrigerante nello spazio circostante.

Prima di eseguire il lavoro, l'area circostante l'apparecchio deve essere controllata al fine di accertarsi che non siano presenti sostanze infiammabili o rischi di ignizione.

Devono essere esposte segnalazioni di DIVIETO DI FUMO.

g. Area ventilata

Assicurarsi che l'area sia aperta o che sia adeguatamente ventilata prima di interagire con l'impianto o svolgere qualsiasi operazione ad alte temperature.

Assicurare una ventilazione costante durante il periodo delle operazioni.

La ventilazione deve disperdere in modo sicuro ogni refrigerante rilasciato e, se possibile, espellerlo esternamente nell'atmosfera.

h. Verifiche all'impianto di refrigerazione

Se modificati, i componenti elettrici devono essere idonei allo scopo e conformi alle specifiche corrette. Occorre sempre seguire le linee guida del produttore relative alla manutenzione e all'assistenza tecnica. In caso di dubbi consultare il servizio di assistenza tecnica del produttore.

Gli impianti che utilizzano refrigeranti infiammabili devono essere sottoposti alle seguenti verifiche:

- la dimensione della carica deve essere conforme a quella della camera in cui sono installati i componenti contenenti il refrigerante;
 - gli impianti e le uscite di ventilazione devono funzionare adeguatamente e non essere ostruite;
 - se un circuito di refrigerazione indiretto è in uso, occorre controllare la presenza di refrigerante nel circuito secondario; la marcatura apposta sugli impianti deve continuare a essere visibile e leggibile;
 - le marcature e le segnalazioni illeggibili devono essere corrette;
 - il tubo o i componenti di refrigerazione devono essere installati in una posizione in cui è improbabile che possano essere esposti a sostanze che potrebbero corrodere i componenti contenenti il refrigerante, a meno che i componenti siano fabbricati con materiali intrinsecamente resistenti alla corrosione o siano opportunamente protetti da agenti corrosivi.
-

i. Verifiche ai dispositivi elettrici

Gli interventi di riparazione e manutenzione di componenti elettrici devono prevedere controlli di sicurezza iniziali e procedure di ispezione dei componenti.

In caso di guasto che possa compromettere la sicurezza, nessuna alimentazione elettrica deve essere collegata al circuito finché non venga adeguatamente riparato.

Se il guasto non può essere riparato immediatamente, ma è necessario continuare l'operazione, utilizzare una soluzione temporanea adeguata.

Tale soluzione deve essere segnalata al proprietario dell'impianto in modo da informare tutte le parti.

I controlli di sicurezza iniziali prevedono:

- lo scarico dei condensatori: questa operazione deve essere eseguita in modo sicuro per evitare la possibile formazione di scintille;
- l'assenza di esposizione di componenti e cablaggi elettrici a tensioni durante la carica, la riparazione o la depurazione dell'impianto;
- la continuità della messa a terra.

l. Interventi di riparazione dei componenti ermetici

- Durante gli interventi di riparazione dei componenti ermetici, tutte le linee di alimentazione elettrica devono essere scollegate dall'apparecchio in funzione prima dell'eventuale rimozione di coperture ermetiche, ecc.

Qualora fosse assolutamente necessario disporre di alimentazione elettrica per le apparecchiature durante la manutenzione, occorre posizionare un rilevatore di perdite costantemente attivo nel punto più critico per segnalare una situazione potenzialmente pericolosa.

- È necessario prestare particolare attenzione a quanto segue per garantire che, in caso di intervento sui componenti elettrici, l'alloggiamento non sia alterato in modo da influenzare il livello di protezione.

Ciò include danni ai cavi, numero eccessivo di connessioni, terminali non fabbricati in conformità alle specifiche originali, danni alle guarnizioni, scorretta installazione delle chiusure, ecc.

- Assicurarsi che gli apparecchi siano montati saldamente.
- Assicurarsi che le guarnizioni o i materiali di tenuta non siano deteriorati al punto da non poter essere più utilizzati per impedire l'ingresso di atmosfere infiammabili. I componenti di ricambio devono essere conformi alle specifiche del produttore.



L'uso di sigillanti a base di silicone può inibire l'efficacia di alcuni tipi di apparecchiature per il rilevamento di perdite. I componenti a sicurezza intrinseca non devono essere isolati prima di lavorare sugli stessi.

Accessori

Unità interna



Telecomando



x 6

Vite



Manuale d'uso



Filtro a 4 strati



Giunto di estensione



x 6

Tasselli in plastica



x 2

Supporto posteriore
per tubi

Tubo rigido



x 2

Tubo aria fresca



x 4

Dadi per tubo del
refrigerante

Copri-manicotto a muro

Unità esterna



x 2

Condotta di drenaggio



x 2

Nastro isolante



Sigillante



Adattatori

Giunto di drenaggio (non
incluso in alcuni modelli)

x 2

Tubo isolante

NOMENCLATURA DEI PEZZI

Unità interna

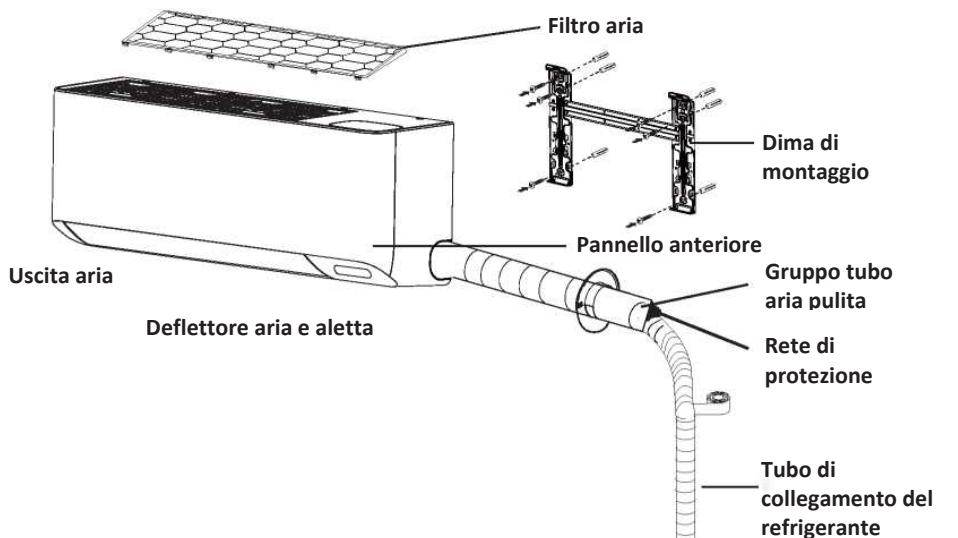

Unità esterna

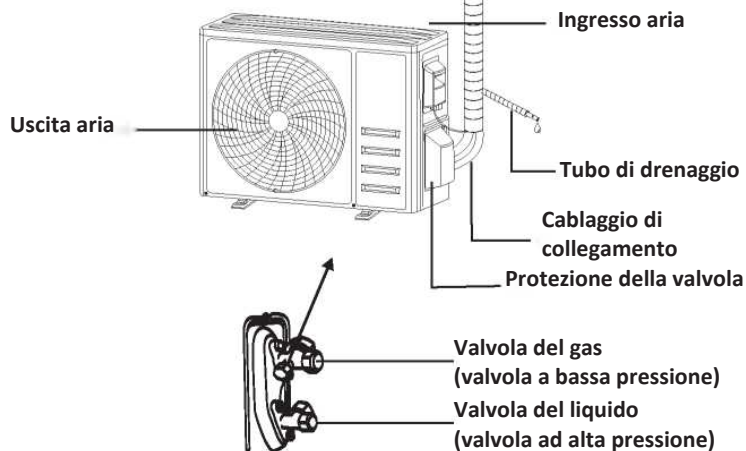

Con protezione asportata

Nota: L'effettivo apparecchio potrebbe essere diverso da quello mostrato in figura. Considerare l'apparecchio come standard.

NOMENCLATURA DEI PEZZI

Display interno

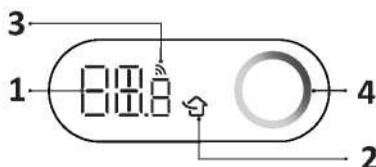
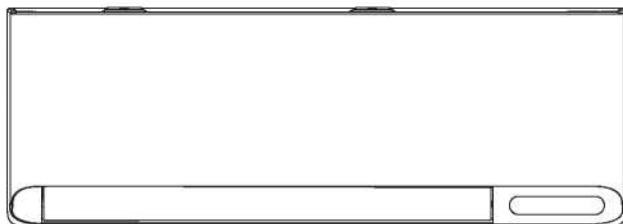

N.	LED	Funzione
1		Indicatore per timer, temperatura e codici di errore.
2		Si accende con funzione aria fresca attivata.
3		Si accende con Wi-Fi attivato.
4		Indicatore di stato della qualità dell'aria.

Nota:

Il condizionatore regola automaticamente la luminosità del display e il livello del cicalino in base all'intensità della luce ambiente. Quando il condizionatore rileva che la luce ambiente è debole per un certo periodo di tempo, spegne temporaneamente il display in automatico. In presenza di telecomando o operazione via APP, il display funziona a bassa luminosità per un breve tempo e il cicalino si attiva a un volume più basso. Quando il condizionatore rileva che la luce ambiente è forte per un periodo prestabilito, esce dalla modalità succitata.



La forma e la posizione degli interruttori e degli indicatori possono variare in base al modello, ma il loro funzionamento è sempre lo stesso.

TELECOMANDO

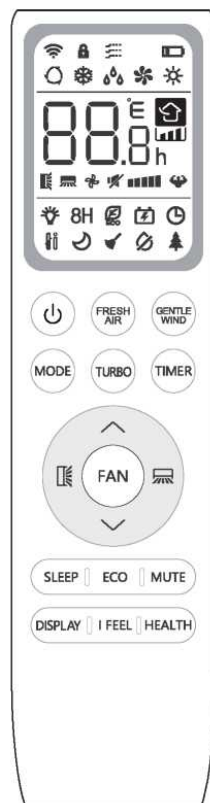

DISPLAY del telecomando

N.	Simbolo	Significato
1		Indicatore di carica della batteria
2		Modalità automatica
3		Modalità raffreddamento
4		Modalità deumidificazione
5		Modalità solo ventola
6		Modalità riscaldamento
7		Modalità eco
8		Timer
9		Indicatore di temperatura
10		Velocità ventola: Automatica / bassa / medio-bassa / media / medio-alta / alta
11		Funzione silenzio
12		Funzione turbo
13		Oscillazione verticale
14		Oscillazione orizzontale
15		Funzione sonno
16		Funzione salute
17		Funzione I FEEL
18		Funzione riscaldamento 8 °C
19		Indicatore di segnale
20		Brezza leggera
21		Blocco bambini
22		Display ON/OFF
23		Funzione GEN
24		Funzione auto-pulizia
25		Anti-muffa
26		Aria fresca



Il display e alcune funzioni del telecomando possono variare in base al modello.

TELECOMANDO

N.	Pulsante	Funzione
1		Accendere/spengere il condizionatore
2	^	Aumentare la temperatura o l'impostazione oraria del timer
3	v	Diminuire la temperatura o l'impostazione oraria del timer
4	MODE	Selezionare la modalità di funzionamento (automatica, raffreddamento, deumidificazione, ventola, riscaldamento)
5	ECO	Attivare/disattivare la funzione eco
		Tenere premuto per attivare/disattivare la funzione di riscaldamento a 8 °C
6	TURBO	Attivare/disattivare la funzione turbo
7	FAN	Selezionare la velocità della ventola tra automatica/silenzio/bassa/medio-bassa/media/medio-alta/alta/turbo
8	TIMER	Selezionare il tempo per l'accensione/spengimento del timer
9	SLEEP	Attivare/disattivare la funzione sonno
10	DISPLAY	Attivare/disattivare il display a LED e luce blu
11		Attivare/disattivare il movimento verticale della feritoia o fermarla nella posizione desiderata
12		Attivare/disattivare il movimento orizzontale della feritoia o fermarla nella posizione desiderata
13	I FEEL	Attivare/disattivare la funzione I FEEL
14	MUTE	Attivare/disattivare la funzione silenzio
		Tenere premuto per attivare/disattivare la funzione GEN
15	MODE + TIMER	Attivare/disattivare la funzione blocco bambini
16	GENTLE WIND	Attivare/disattivare la funzione brezza leggera
17	HEALTH	Attivare/disattivare la funzione di auto-pulizia in condizione OFF
18	FRESH AIR	Attivare/disattivare la funzione aria fresca e selezionare la velocità della ventola



Il display e alcune funzioni del telecomando possono variare in base al modello.



La forma e la posizione dei pulsanti e degli indicatori possono variare in base al modello, ma il loro funzionamento è sempre lo stesso.



L'apparecchio conferma la corretta ricezione di ogni comando con un bip.

TELECOMANDO

Sostituzione delle batterie

Togliere la linguetta di protezione delle batterie sul retro del telecomando facendola scorrere nella direzione della freccia.

Installare le batterie nella direzione (+ e -) indicata sul telecomando. Reinstallare la linguetta di protezione facendola scorrere al suo posto.

- ⚠ Usare 2 batterie LRO3 AAA da 1,5 V (non incluse).
Non usare batterie ricaricabili.
Sostituire le batterie vecchie con batterie nuove dello stesso tipo quando il display non è più leggibile.
Non smaltire le batterie nei rifiuti indifferenziati. Le batterie devono essere conferite e smaltite come rifiuto differenziato speciale.

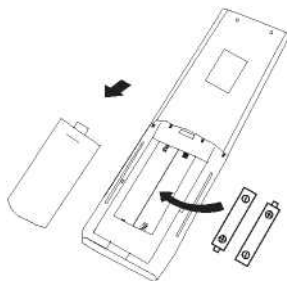

- ⚠ Per alcuni modelli di telecomando è possibile programmare il display della temperatura tra °C e °F.

1. Tenere premuto per 5 secondi il pulsante **TURBO** per passare alla modalità di cambio.
2. Tenere premuto il pulsante **TURBO** finché l'indicazione passa da °C a °F.
3. Lasciar andare il pulsante e attendere per 5 secondi, e la funzione sarà selezionata.

Note:

1. Puntare il telecomando verso il condizionatore.
2. Accertarsi che non siano presenti oggetti tra il telecomando e il recettore dei segnali nell'unità interna.
3. Non lasciare mai il telecomando esposto alla radiazione solare.
4. Tenere il telecomando a una distanza di almeno 1 m dal televisore e da altri elettrodomestici.

TELECOMANDO

MODALITÀ RAFFREDDAMENTO

COOL ❄️

La modalità raffreddamento consente al condizionatore di rinfrescare la stanza e al contempo abbassare l'umidità dell'aria.

Per attivare la modalità raffreddamento (COOL), premere il pulsante **MODE** finché il simbolo ❄️ appare sul display.

Con il pulsante ∇ o \blacktriangle impostare una temperatura inferiore a quella della stanza.

Modalità ventola (non pulsante FAN/ventola)

FAN 🌀

In modalità ventola l'unica funzione attiva è la ventilazione dell'aria.

Per impostare la modalità ventola, premere **MODE** finché appare il simbolo 🌀 sul display.

MODALITÀ DEUMIDIFICAZIONE

DRY 💧

Questa funzione abbassa l'umidità dell'aria per rendere la permanenza nel locale più gradevole.

Per impostare la modalità deumidificazione, premere **MODE** finché il simbolo 💧 appare sul display. Si attiva una funzione automatica di preimpostazione.

MODALITÀ AUTOMATICA

AUTO 🔄

Modalità automatica.

Per impostare la modalità automatica, premere **MODE** finché il simbolo 🔄 appare sul display. In modalità automatica, la modalità di funzionamento viene impostata in automatico in base alla temperatura ambiente.

MODALITÀ RISCALDAMENTO

HEAT ☀️

La modalità riscaldamento consente al condizionatore di scaldare la stanza.

Per attivare la funzione riscaldamento (HEAT), premere il pulsante **MODE** finché il simbolo ☀️ appare sul display.

Con il pulsante ∇ o \blacktriangle impostare una temperatura superiore a quella della stanza.

⚠️ In modalità riscaldamento l'apparecchio può attivare automaticamente un ciclo di sbrinamento, essenziale per eliminare la brina presente sul condizionatore per poter ripristinare la sua funzione di scambio termico. Di solito questa procedura dura da 2 a 10 minuti. Durante lo sbrinamento, la ventola dell'unità interna interrompe il proprio funzionamento. Dopo lo sbrinamento l'unità torna automaticamente alla modalità riscaldamento.

⚠️ **(Per il mercato nordamericano)**

Se necessario, è possibile premere il pulsante ECO 10 volte entro 8 secondi in modalità riscaldamento per avviare lo sbrinamento forzato. In questo modo si sbrina il gelo esterno molto più velocemente.

Funzione velocità ventola (pulsante FAN)

FAN 🌀

Cambia la velocità di funzionamento della ventola.

Premere il pulsante **FAN** per impostare la velocità di funzionamento della ventola ciclicamente tra AUTOMATICA / SILENZIO / BASSA / MEDIO-BASSA / MEDIA / MEDIO-ALTA / ALTA / TURBO.



Funzione blocco bambini

1. Tenere premuti i pulsanti **MODE** e **TIMER** insieme per attivare questa funzione, e procedere nello stesso modo per disattivarla.
2. Con questa funzione attiva, nessun singolo pulsante è operativo.

TELECOMANDO

Funzione TIMER ON



Questa funzione serve ad accendere l'apparecchio in automatico.

Con unità spenta è possibile programmare il timer in accensione.

Per impostare l'ora di accensione automatica procedere come segue:

1. Premere una prima volta il pulsante **TIMER** per impostare l'accensione; sul display compaiono e lampeggiano i simboli e .
2. Con i pulsanti e selezionare l'ora di accensione del timer desiderata. Ogni volta che si preme il pulsante, l'ora aumenta/diminuisce di mezz'ora tra 0 e 10 ore e di un'ora tra 10 e 24 ore.
3. Premere per la seconda volta il pulsante **TIMER** per confermare.
4. Una volta attivato il timer, impostare la modalità voluta (freddo/caldo/auto/ventola/secco) premendo il pulsante **MODE**. Impostare la velocità desiderata per la ventola premendo il pulsante **FAN**. Usare e per impostare la temperatura di funzionamento voluta.

Per annullare premere il pulsante **TIMER**.

Funzione TIMER OFF



Questa funzione serve a spegnere l'apparecchio in automatico.

Con unità accesa è possibile programmare il timer in spegnimento.

Per impostare l'ora di spegnimento automatico procedere come segue:

1. Verificare che l'apparecchio sia acceso (ON).
2. Premere una prima volta il pulsante **TIMER** per impostare lo spegnimento.
3. Usare e per impostare l'ora voluta per il timer.
4. Premere per la seconda volta il pulsante **TIMER** per confermare.

Per annullare premere il pulsante **TIMER**.

Nota: Tutta la programmazione deve essere effettuata entro 5 secondi, in caso contrario l'impostazione si annulla.

Funzione oscillazione



1. Premere il pulsante di oscillazione (SWING) per attivare il movimento della feritoia.

1.1 Premere per attivare l'oscillazione delle alette orizzontali in alto e in basso; apparirà il simbolo sul display del telecomando.

1.2 Premere per attivare l'oscillazione dei deflettori verticali da sinistra a destra; apparirà il simbolo sul display del telecomando.

1.3 Premere di nuovo per arrestare il movimento di oscillazione all'angolo corrente.

2. Posizionando a mano i deflettori verticali sotto le alette è possibile dirigere il flusso dell'aria verso destra o verso sinistra.

3. Tenere premuto o per 3 secondi per selezionare angoli diversi per la direzione del flusso d'aria.

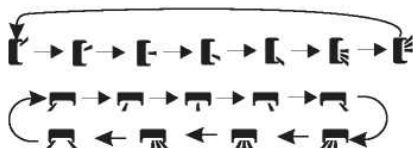

⚠ Non posizionare mai le alette a mano: il loro delicato meccanismo potrebbe danneggiarsi gravemente!

⚠ Non inserire le dita né bastoncini o altri oggetti nelle prese di ingresso e uscita dell'aria. Un tale contatto accidentale con parti in tensione potrebbe causare danni o lesioni impreviste.

Funzione turbo



Per attivare la funzione turbo, premere il pulsante **TURBO**, e sul display apparirà il simbolo .

Premere di nuovo per annullare la funzione.

In modalità raffreddamento o riscaldamento, selezionando la funzione turbo l'apparecchio passa a una modalità di raffreddamento o riscaldamento rapido, con ventola in funzione alla massima velocità per generare un flusso d'aria intenso.

TELECOMANDO

Funzione silenzio



1. Premere il pulsante **MUTE** per attivare questa funzione, e sul display del telecomando apparirà il simbolo . Premere di nuovo il pulsante per disattivare la funzione.
2. Con funzione silenzio in esecuzione, il telecomando visualizza la velocità automatica della ventola e l'unità interna opera silenziosamente alla minima velocità prevista per la ventola.
3. Premendo il pulsante FAN/TURBO si annulla la funzione silenzio. La funzione silenzio non è disponibile in modalità di deumidificazione.

Funzione sonno

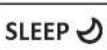

Preimpostazione del programma di funzionamento automatico.

- Premere il pulsante **SLEEP** per attivare la funzione sonno, e sul display del telecomando apparirà il simbolo .
- Premere di nuovo per annullare la funzione.
- Dopo 10 ore di funzionamento in modalità sonno il condizionatore tornerà alla modalità di impostazione precedente.

Funzione I FEEL



Preimpostazione del programma di funzionamento automatico.

- Premere il pulsante **I FEEL** per attivare la funzione, e sul display del telecomando apparirà il simbolo .
- Premere di nuovo il pulsante per disattivare la funzione.
- Questa funzione consente al telecomando di misurare la temperatura nella sua posizione attuale e inviare il corrispondente segnale al condizionatore per ottimizzare la temperatura intorno all'utente assicurando così il massimo comfort.

Funzione eco



In questa modalità l'apparecchio imposta automaticamente il proprio funzionamento per risparmiare energia.

Premendo il pulsante **ECO**, sul display appare il simbolo e l'unità entra in modalità eco. Premere di nuovo per annullare la funzione.

Nota: La funzione eco è disponibile sia in modalità raffreddamento sia in riscaldamento.

Funzione display (interno)



Accendere/spagnere il display a LED sul pannello.

Premere il pulsante **DISPLAY** per spegnere il display a LED sul pannello. Premere di nuovo per accendere il display a LED.

Funzione GEN (risparmio energetico)



Accendere/spagnere il display a LED e la luce blu.

1. Accendere l'unità interna, quindi premere il pulsante **MUTE** e tenerlo premuto per 3 secondi. Premere di nuovo per disattivare la funzione,
2. Con funzione attiva, premere brevemente il pulsante **MUTE** per selezionare la limitazione di potenza assorbita (L1 minimo, L2 medio, L3 massima).
3. Selezionare OFF, quindi attendere 2 secondi e uscire.

Reimpostazione Wi-Fi

1. Metodo 1: premere il pulsante DISPLAY 6 volte entro 8 secondi.
2. Metodo 2: premere il pulsante ECO 6 volte entro 8 secondi.
3. Metodo 3: tenere premuti i pulsanti MODE e \wedge per 3 secondi.

Dopo questa operazione si udiranno 2 bip e il display interno indicherà CF o AP.

Per visualizzare il manuale d'uso del wifi, inquadrare il QR CODE.





TELECOMANDO

Funzione auto-pulizia

Per attivare questa funzione, spegnere l'unità interna, quindi premere il pulsante **HEALTH**. Si udirà un bip, sul display a LED interno apparirà il simbolo **AC** e sul display del telecomando apparirà il simbolo .

1. Questa funzione aiuta a eliminare lo sporco, batteri, ecc. accumulati sull'evaporatore interno.
2. Questa funzione rimane attiva per circa 30 minuti, per poi tornare alla modalità precedentemente selezionata. È possibile premere il pulsante  per annullare questa funzione durante il processo. Si udiranno 2 bip alla conclusione o all'annullamento della funzione.

 È normale avvertire un certo rumore durante questo processo, dato che i materiali plastici si espandono con il calore e si contraggono con il freddo.

 Si raccomanda di eseguire questa funzione alle condizioni ambientali seguenti per evitare l'intervento di dispositivi di sicurezza.

Unità interna	Temp. < 30 °C (86 °F)
Unità esterna	5 °C (41 °F) < Temp. < 30 °C (86 °F)

 Si raccomanda di attivare questa funzione ogni 3 mesi.

Funzione riscaldamento 8 °C

1. Premere il pulsante **ECO** per 3 secondi per attivare questa funzione, e sul display del telecomando apparirà il simbolo **8°C** (**46°F**).
Premere di nuovo il pulsante per disattivare la funzione.
2. Questa funzione avvia automaticamente la modalità riscaldamento quando la temperatura del locale scende sotto 8 °C (46 °F), tornando in stand-by al raggiungere 9 °C (48 °F).
3. Con temperatura del locale maggiore di 18 °C (64 °F), l'apparecchio annulla automaticamente questa funzione.

Funzione brezza leggera

1. Accendere l'unità interna e portarla in modalità di raffreddamento, quindi premere il pulsante **GENTLE WIND** per attivare questa funzione. Sul display apparirà il simbolo .
Premere di nuovo per disattivare la funzione.
2. Questa funzione chiude automaticamente le alette verticali generando una gradevole sensazione di brezza leggera.

Funzione aria fresca

FRESH AIR Questa funzione pompa aria fresca dall'esterno all'interno.

Premere il pulsante **FRESH AIR** per attivare la funzione. Dopodiché selezionare la velocità della ventola desiderata. Sul display apparirà come segue:

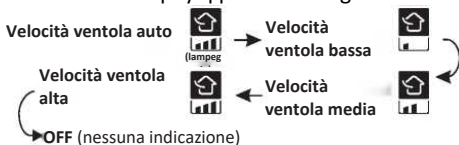

Note:

1. Questa funzione è disponibile in modalità Off/riscaldamento/raffreddamento/ventilazione e auto.
2. In modalità OFF il condizionatore potrebbe entrare automaticamente in funzionamento a causa della grande differenza di temperatura tra l'interno e l'esterno.
3. Se il display mostra l'indicatore di aria fresca e CL, è possibile sostituire il filtro (durata 2160 ore), quindi tenere premuto il pulsante **FRESH AIR** per 5 secondi per resettare l'allarme.

TELECOMANDO

Funzione TVOC

Questa funzione consente di rilevare certi tipi di gas nocivi nella stanza e mostrare lo stato della qualità dell'aria.

Se l'unità è dotata di questa funzione, quando l'unità è in funzionamento evidenzierà i seguenti stati indicatori in base alla concentrazione rilevata dei vari gas nocivi.

100% arancio

100% blu



1. Più intenso è il colore arancio nel cerchio, peggiore è la qualità dell'aria (nota: l'obiettivo della rilevazione della qualità dell'aria è la TVOC, concentrazione totale di composti organici volatili).
2. È possibile spegnere tutte le spie del display sul pannello, compresa la spia TVOC, premendo il pulsante **DISPLAY**.
3. Attivando la funzione aria fresca è possibile migliorare la qualità dell'aria all'interno, ma in caso di pesante inquinamento dell'aria esterna si raccomanda di disattivare questa funzione.

⚠ La rilevazione TVOC è rivolta per lo più a vari composti organici volatili, anche l'uso di profumi, acqua da toilette, alcool, deodoranti, ecc., dà luogo a un aumento della concentrazione TVOC rilevata.

- ▲ Il sensore TVOC deve stabilizzarsi ad ogni accensione. Si prega di attendere una decina di minuti per una corretta rilevazione.

⚠ A seconda della marca o del principio operativo dell'apparecchiatura del test, i risultati delle rilevazioni TVOC possono variare.

ISTRUZIONI PER L'USO

- ❗ Ogni tentativo di usare il condizionatore a temperature inferiori all'intervallo specificato può far scattare il dispositivo di protezione. Per questo motivo, assicurarsi di usare il condizionatore sempre nelle condizioni di temperatura seguenti.

Condizionatore invertitore:

MODALITÀ Temperatura	Riscaldamento	Raffreddamento	Deumidificazione
Temperatura del locale	0 °C ~ 30 °C	17 °C ~ 32 °C	
Temperatura esterna	-20 °C ~ 30 °C	-15 °C ~ 53 °C	

Con alimentazione collegata, riavviare il condizionatore se spento, o cambiare modalità se acceso, e il dispositivo di protezione del condizionatore si attiverà. Il compressore riprenderà a funzionare dopo 3 minuti.

- ❗ **Caratteristiche dell'operazione di riscaldamento (applicabili alla pompa di riscaldamento)**

Pre-riscaldamento

Con funzione di riscaldamento attivata, all'unità interna servono da 2 a 5 minuti per il pre-riscaldamento, dopodiché il condizionatore inizierà a riscaldare emettendo aria calda.

Sbrinamento

Durante il riscaldamento, se l'unità esterna presenta brina, il condizionatore attiva la funzione di sbrinamento automatico per migliorare l'effetto riscaldante. Durante lo sbrinamento le ventole interna ed esterna si arrestano. Il condizionatore riprenderà automaticamente a scaldare una volta concluso lo sbrinamento.

PRECAUZIONI PER L'INSTALLAZIONE



Lunghezza dei tubi e refrigerante aggiunto

Modello invertitore e capacità (btu/h)	9K-12K
Lunghezza delle tubazioni coperte da pre-carica	5 m
Distanza massima tra unità interna ed esterna	15 m
Carica di refrigerante aggiuntivo	15 g/m
Differenza di livello massima tra unità interna ed esterna	10 m
Tipo di refrigerante	R32

Parametri di coppia

Dimensione tubo	Newton metri [N·m]	Libbre-forza piedi (lbf·ft)	Chilogrammi-forza metri (kgf·m)
1/4" (Ø 6,35)	15 - 20	11,1 - 14,8	1,5 - 2,0
3/8" (Ø 9,52)	31 - 35	22,9 - 25,8	3,2 - 3,6
1/2" (Ø 12)	45 - 50	33,2 - 36,9	4,6 - 5,1
5/8" (Ø 15,88)	60 - 65	44,3 - 48,0	6,1 - 6,6

Cavi di collegamento

TIPO INVERTITORE		9K-12K
MODELLO	Capacità (btu/h)	Area sezione
Cavo di alimentazione	N	1,0 mm ²
	L	1,0 mm ²
		1,0 mm ²
Cavo di collegamento	N	1,0 mm ²
	L	1,0 mm ²
	1	1,0 mm ²
		1,0 mm ²



Nota: Questa tabella serve unicamente da riferimento. L'installazione deve soddisfare i requisiti delle leggi e regolamenti locali in vigore.

INSTALLAZIONE DELL'UNITÀ INTERNA

Per eseguire l'installazione dell'unità interna fare riferimento alle istruzioni di seguito.
Per ulteriori approfondimenti visitare la pagina prodotto sul sito www.olimpiasplendid.it

Passo 1: scegliere il luogo di installazione

- 1.1 Assicurarsi che il luogo di installazione soddisfi le dimensioni minime di installazione (definite qui sotto), la minima e massima lunghezza della tubazione di collegamento e la massima variazione di elevazione come definite nella sezione Requisiti di sistema.
- 1.2 L'ingresso e l'uscita dell'aria dovranno essere privi di ostruzioni, assicurando un corretto flusso d'aria in tutta la stanza.
- 1.3 La condensa deve poter essere drenata facilmente e in sicurezza.
- 1.4 Tutte le connessioni all'unità esterna devono poter essere effettuate facilmente.
- 1.5 L'unità interna deve essere fuori dalla portata dei bambini.
- 1.6 Il montaggio a parete deve essere abbastanza robusto da sopportare il quadruplo del peso e delle vibrazioni dell'unità.
- 1.7 Il filtro deve essere facilmente accessibile a scopo di pulizia.
- 1.8 Lasciare uno spazio libero sufficiente a permettere l'accesso per la manutenzione ordinaria.
- 1.9 Installare l'apparecchio ad almeno 3 m di distanza dall'antenna del televisore o radio. Il funzionamento del condizionatore potrebbe interferire con la ricezione radio o TV in aree in cui la ricezione è debole. Potrebbe essere necessario un amplificatore per il dispositivo interessato.
- 1.10 Non installare in lavanderie o piscine a causa dell'ambiente corrosivo.

Spazi liberi minimi all'interno

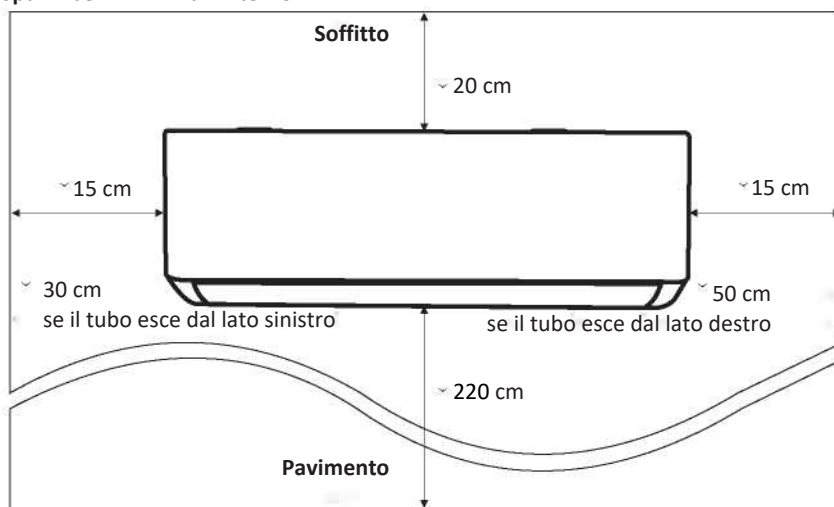

INSTALLAZIONE DELL'UNITÀ INTERNA

Passo 2: installare la dima di montaggio

- 2.1 Estrarre la dima di montaggio dal retro dell'unità interna.
- 2.2 Assicurarsi di rispettare le dimensioni minime di installazione indicate nel passo 1; in base alle dimensioni della dima di montaggio determinare la posizione e far aderire la dima al muro.
- 2.3 Regolare la dima in orizzontale con un livello a bolla, quindi segnare le posizioni dei fori per le viti sul muro.
- 2.4 Mettere da parte la dima e praticare i fori nelle posizioni segnate con un trapano.
- 2.5 Inserire i tasselli plastici a espansione nei fori, quindi sollevare la dima e fissarla con le viti.

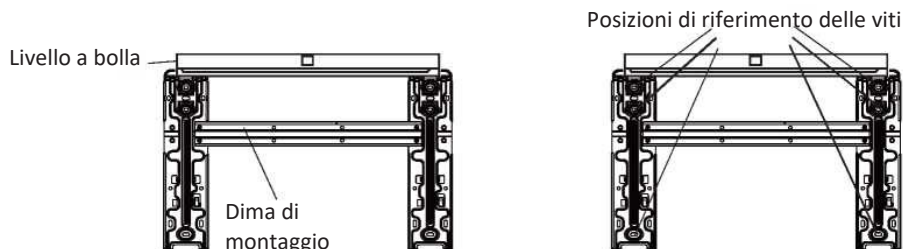

Note:

- (I) Assicurarsi che la dima sia sufficientemente salda e aderente al muro dopo l'installazione.
- (II) L'effettivo apparecchio potrebbe essere diverso da quello mostrato in figura. Prendere l'apparecchio effettivo come standard.

Passo 3: forare il muro

- 3.1 Sono possibili tre modalità di collegamento dei tubi a scelta.
 - 1ª modalità: sulla sinistra; il tubo dell'aria fresca, il condotto del refrigerante, il tubo di scarico e i cavi di collegamento passano tutti attraverso un foro all'esterno.
 - 2ª modalità: sulla destra; il tubo dell'aria fresca, il condotto del refrigerante, il tubo di scarico e i cavi di collegamento passano tutti attraverso un foro all'esterno.
 - 3ª modalità: sul retro; il tubo dell'aria fresca, il condotto del refrigerante, il tubo di scarico e i cavi di collegamento passano attraverso due fori affiancati nel muro.
- 3.2 Per la 3ª modalità, seguire le dimensioni di riferimento per la dima di montaggio e i fori per determinare la posizione.

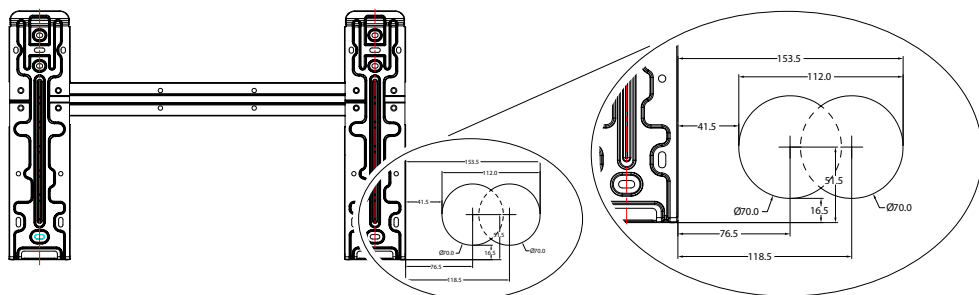

INSTALLAZIONE DELL'UNITÀ INTERNA

Per la 1^a e la 2^a modalità, determinare la posizione dei fori nel muro in base alle indicazioni seguenti.

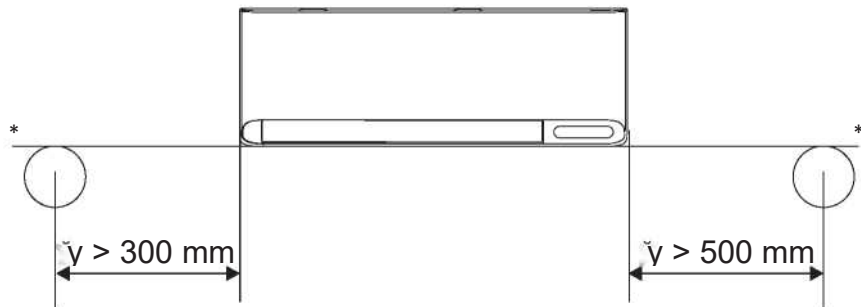

- 3.3 Forare il muro con trapano con fresa a una dimensione di 70 mm e a un lieve angolo obliquo in discesa dall'interno all'esterno per circa 5-10 mm.
- 3.4 Collocare il manicotto a muro e il copri-manicotto (entrambi facoltativi) per proteggere gli elementi di collegamento.

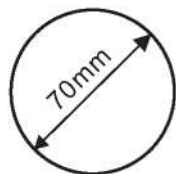

Copri-manicotto a muro (optional)



Interno

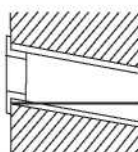

Manicotto a muro (optional)

Esterno

Lieve angolo obliquo

Attenzione:

Nel forare il muro, assicurarsi di evitare fili, tubazioni e altri componenti sensibili.

- * Se l'unità interna è su parete perimetrale e non si vuole optare per l'installazione sul retro, il foro deve essere eseguito sulla parete perimetrale adiacente (destra o sinistra) e non sulla stessa parete perimetrale dove è posizionata l'unità interna poiché non possono essere realizzate curve di 90° delle tubazioni.

INSTALLAZIONE DELL'UNITÀ INTERNA

Passo 4: collegare il tubo del refrigerante

- 4.1. Selezionare la modalità appropriata per la tubazione in base alla posizione dei fori sul muro. Per l'unità interna esistono tre possibili modalità di installazione dei tubi, come illustrato in figura qui sotto.

Nella 1ª e 3ª modalità di installazione dei tubi, effettuare un'intaccatura con forbici incidendo l'involucro plastico all'uscita del tubo e all'uscita del cavo sul lato pertinente dell'unità interna.

Nota: Nel tagliare l'involucro in plastica in corrispondenza dell'uscita, il taglio finale deve essere liscio.

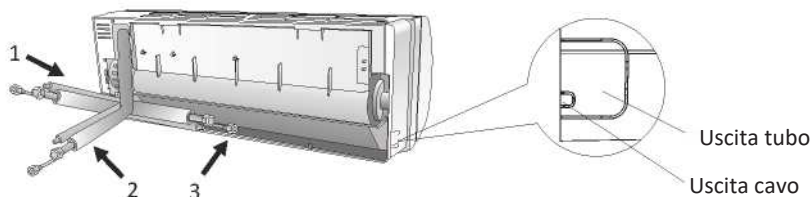

- 4.2. Piegare i tubi di collegamento con le estremità rivolte verso l'alto come mostrato in figura.

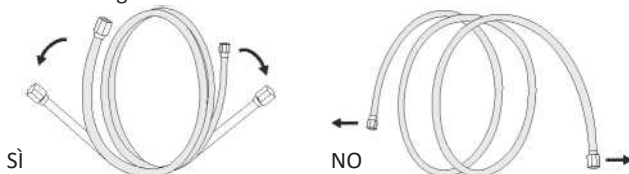

- 4.3. Togliere la protezione in plastica sulle prese del tubo e la protezione all'estremità dei connettori della tubazione.
- 4.4. Verificare che la presa del tubo di collegamento sia pulita e priva di qualsiasi tipo di detriti.
- 4.5. Una volta allineato il centro, girare il dado del tubo di collegamento stringendolo il più possibile a mano.
- 4.6. Ora stringerlo con una chiave dinamometrica al valore di coppia indicato nella tabella dei requisiti (vedere tabella dei requisiti alla sezione **PRECAUZIONI PER L'INSTALLAZIONE**)
- 4.7. Avvolgere il giunto con il tubo isolante.

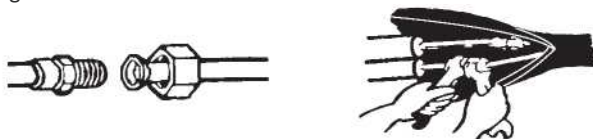

INSTALLAZIONE DELL'UNITÀ INTERNA

Passo 5: collegare la condotta di drenaggio

- 5.1 Regolare la condotta di drenaggio (se applicabile)

In alcuni modelli, entrambi i lati dell'unità interna sono provvisti di prese di drenaggio, ed è possibile scegliere una di esse per fissare la condotta di drenaggio. Chiudere la presa di drenaggio inutilizzata con il tappo in gomma previsto in una delle prese.

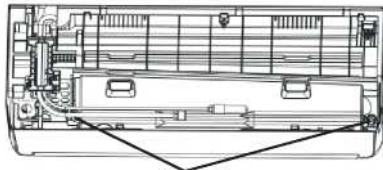

Prese di drenaggio

- 5.2 Collegare la condotta di drenaggio alla relativa presa, verificando che la connessione sia salda e che l'effetto di tenuta sia buono.

- 5.3 Avvolgere strettamente il giunto con nastro in teflon per assicurare che non ci siano perdite.

Nota: Verificare che le condotte non siano attorcigliate né intaccate, e disporle in obliquo verso il basso per evitare intasamenti e assicurare un drenaggio corretto.

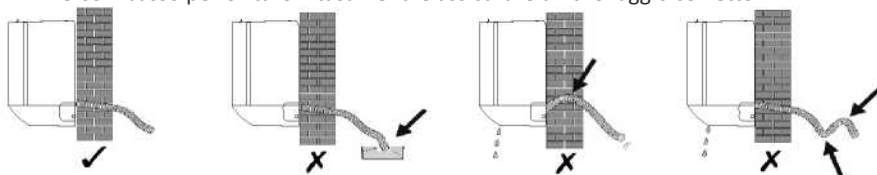

Passo 6: collegare il cablaggio

- 6.1 Scegliere la dimensione corretta dei cavi in base alla corrente operativa massima riportata sulla targhetta identificativa. (Per le dimensioni corrette dei cavi vedere alla sezione **PRECAUZIONI PER L'INSTALLAZIONE**)
- 6.2 Aprire il pannello anteriore dell'unità interna.
- 6.3 Con un cacciavite, aprire il coperchio della scatola di controllo elettrico scoprendo la morsettiera.
- 6.4 Allentare il morsetto del cavo.
- 6.5 Inserire un'estremità del cavo in posizione nella scatola di controllo dal retro dell'estremità destra dell'unità interna.
- 6.6 Collegare i fili al corrispondente terminale seguendo il diagramma di cablaggio riportato sul coperchio della scatola di controllo elettrico. Assicurarsi che i fili siano saldamente collegati.
- 6.7 Stringere i morsetti dei cavi per fissare i cavi.
- 6.8 Risistemare il coperchio della scatola di controllo elettrico e il pannello anteriore.
- 6.9 In alcuni modelli i cavi di alimentazione e i cavi di collegamento sono preinstallati sulla macchina di fabbrica.



INSTALLAZIONE DELL'UNITÀ INTERNA

Passo 7: collegare il tubo dell'aria fresca e posizionare il filtro

- 7.1 Selezionare la modalità appropriata per la tubazione in base alla posizione dei fori sul muro.
- 1ª modalità: a sinistra, insieme con il condotto del refrigerante, il tubo di scarico e i cavi di collegamento.
- 2ª modalità: a destra, insieme con il condotto del refrigerante, il tubo di scarico e i cavi di collegamento.
- 3ª modalità: sul retro, con il tubo dell'aria fresca separato da altri tubi.
- 7.2 Nella modalità "1" e "2", se necessario, allungare il tubo dell'aria fresca unendo la prolunga e il tubo rigido.



Per la 1ª modalità: misurare la distanza tra l'angolo inferiore sinistro della dima di montaggio e il centro del foro nel muro; la lunghezza del tubo dell'aria fresca è pari alla lunghezza misurata più 650 mm.

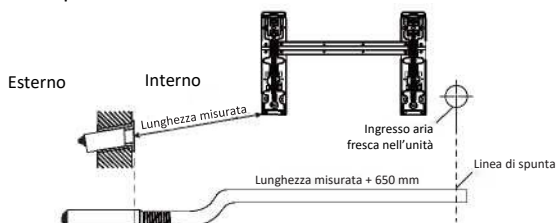

Per la 2ª modalità: misurare la distanza tra l'angolo inferiore sinistro della dima di montaggio e il centro del foro nel muro; la lunghezza del tubo dell'aria fresca è pari alla lunghezza misurata.

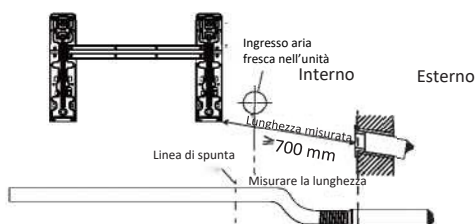

Per la 3ª modalità: la lunghezza del tubo dell'aria fresca è pari a 310 mm e la lunghezza esposta del tubo dell'aria fresca è pari a 50 mm.

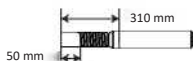

INSTALLAZIONE DELL'UNITÀ INTERNA

Passo 7: collegare il tubo dell'aria fresca e posizionare il filtro

7.3 Regolare la lunghezza del tubo dell'aria fresca

A seconda dell'ambiente di installazione, determinare la lunghezza del tubo dell'aria fresca.

7.3.1 Accorciare il tubo

Tagliare il tubo dell'aria fresca alla lunghezza appropriata, facendo attenzione a non schiacciarlo o danneggiarlo.

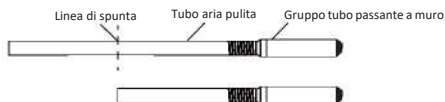

Se è necessario tagliare il tubo, ricordarsi di inserirlo nell'adattatore fissandolo con della colla.

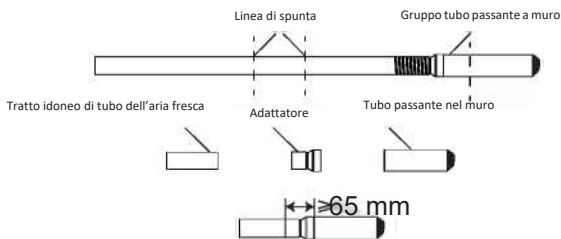

Collegare il tubo dell'aria fresca, gli adattatori e il tubo passante nel muro

Nota:

1. La parte in sovrapposizione dell'adattatore e del tubo passante deve essere appiattita con utensili appropriati e non deve essere deformata.
2. Non forzare l'adattatore nel tubo passante per evitare di deformare i componenti di collegamento. La distanza tra l'estremità tonda dell'adattatore e il tubo passante nel muro deve essere $\geq 65\text{mm}$.

7.3.2 Allungare il tubo

Procedere come illustrato nell'immagine sottostante:

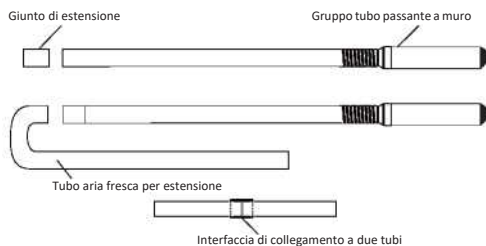

Nota: Il numero di curve del tubo dell'aria fresca e la lunghezza del tubo influiscono sulla quantità di aria fresca. Si raccomanda di usare la 3ª modalità e di evitare di aumentare la lunghezza del tubo dell'aria fresca se le condizioni di installazione lo consentono.

INSTALLAZIONE DELL'UNITÀ INTERNA

Passo 7: collegare il tubo dell'aria fresca e posizionare il filtro

- 7.4 Inserire a vite il tubo dell'aria fresca nell'ingresso dell'aria fresca sul retro dell'unità interna.

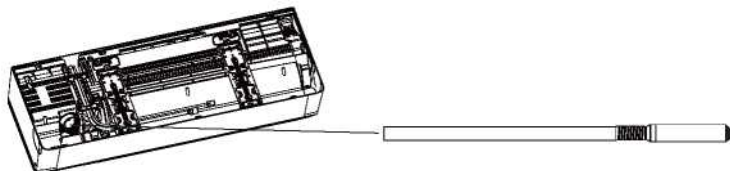

- 7.5 Aprire il pannello interno ed estrarre il porta-filtro, collocare il filtro a 4 strati per l'aria fresca e risistemare il porta-filtro al suo posto.

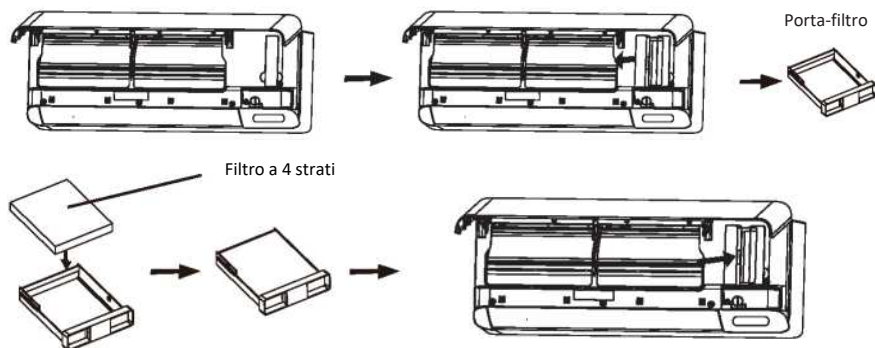

INSTALLAZIONE DELL'UNITÀ INTERNA

Passo 8: nastrare le tubazioni e i cablaggi

Una volta installati tutti i tubi del refrigerante, cavi di collegamento e condotto di drenaggio, per risparmiare spazio e per proteggerli e isolarli dovranno essere riuniti in un fascio con nastro isolante prima di farli passare attraverso il foro nel muro.

8.1. Disporre i tubi, i cavi e il condotto di drenaggio come indicato nella figura seguente.

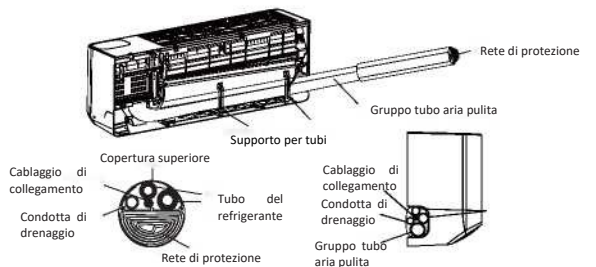

1^a modalità

Una volta disposti tutti i tubi e cavi, prelevare il supporto per tubi dagli accessori dell'aria pulita. Inserirlo nella scanalatura come indicato in figura per fissare i tubi.

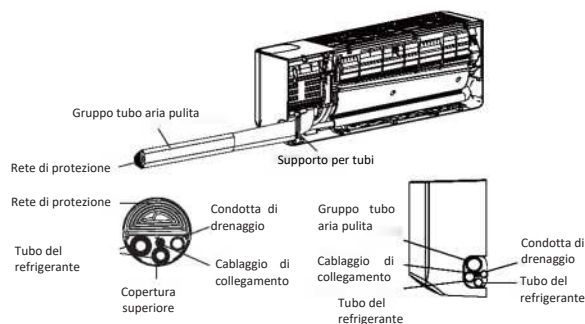

2^a modalità

Una volta disposti tutti i tubi e cavi, prelevare il supporto per tubi dagli accessori dell'aria pulita. Inserirlo nella scanalatura come indicato in figura per fissare i tubi.

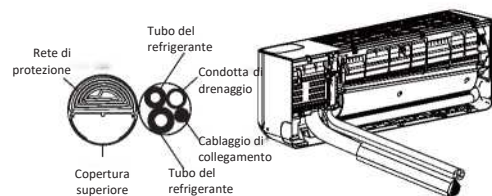

3^a modalità

Nota: Evitare di incrociare e piegare i vari elementi.

8.2. Avvolgere insieme saldamente con il nastro isolante i tubi dell'aria fresca, i tubi del refrigerante, i cavi di collegamento e la condotta di drenaggio.

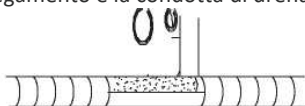

INSTALLAZIONE DELL'UNITÀ INTERNA

Passo 9: montare l'unità interna

- 9.1 Far passare lentamente il fascio con i tubi del refrigerante, cavi di collegamento e condotta di drenaggio riuniti attraverso il foro nel muro.
- 9.2 Sospendere il lato superiore dell'unità interna sulla dima di montaggio.
- 9.3 Applicare una lieve pressione sui lati sinistro e destro dell'unità interna, verificando che l'unità sia sospesa saldamente.
- 9.4 Spingere verso il basso il lato inferiore dell'unità interna fino ad agganciarla a scatto nella dima di montaggio, assicurandosi che sia fissata saldamente.

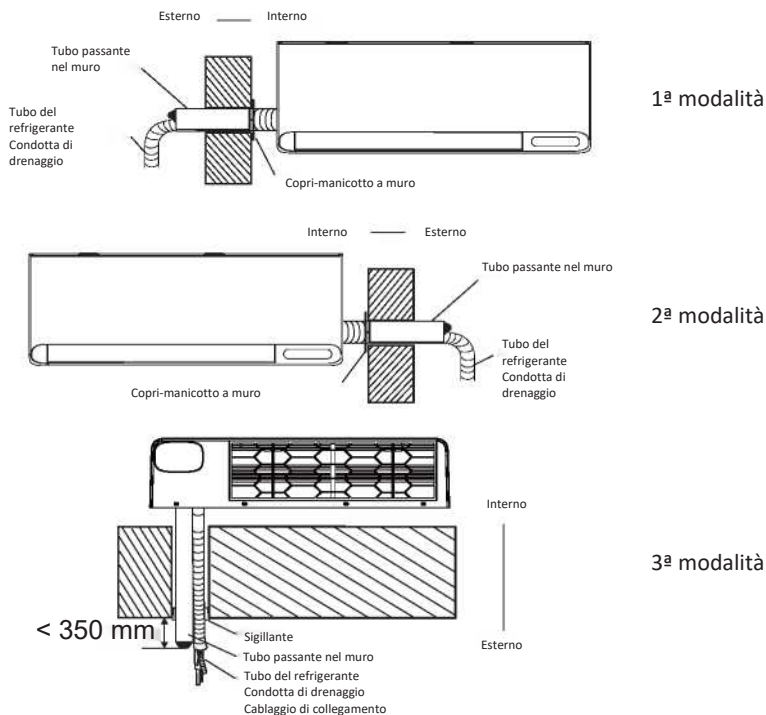

Note:

1. La distanza tra l'ingresso dell'aria fresca e il muro non deve superare 350 mm.
2. Durante l'installazione è possibile ruotare il gruppo del tubo dell'aria fresca a un angolo appropriato a seconda della posizione dell'unità esterna in modo che il tubo di collegamento non ostruisca l'ingresso dell'aria fresca.
3. Il tubo dell'aria fresca dovrebbe essere lievemente inclinato verso il basso senza alcuna sezione rivolta verso l'alto per impedire l'intrusione di acqua piovana nella stanza.
4. Se è necessario curvare il tubo dell'aria fresca, il raggio minimo di curvatura del tubo deve essere maggiore di 60 mm. In caso contrario l'effetto dell'aria fresca ne potrebbe risentire.
5. Non posizionare l'ingresso dell'aria fresca in corrispondenza dell'uscita dell'aria dell'unità esterna, in uno spazio chiuso o in un locale con cattiva qualità dell'aria.

INSTALLAZIONE DELL'UNITÀ ESTERNA

Passo 1: scegliere il luogo di installazione

Selezionare un sito che soddisfi quanto segue:

- 1.1 Non installare l'unità esterna in prossimità di fonti di calore, vapore o gas infiammabili.
- 1.2 Non installare l'unità in luoghi troppo ventosi o polverosi.
- 1.3 Non installare l'unità in luoghi di frequente passaggio per le persone. Scegliere un luogo in cui lo scarico dell'aria e i rumori di funzionamento non disturbano i vicini.
- 1.4 Evitare di installare l'unità in punti esposti alla luce solare diretta (eventualmente usare una protezione, se necessario, che non interferisca con il flusso dell'aria).
- 1.5 Prevedere spazi per la libera circolazione dell'aria come mostrato in figura.
- 1.6 Installare l'unità esterna in un luogo sicuro e ben saldo.
- 1.7 Se l'unità esterna è soggetta a vibrazioni, sistemare tappetini di gomma sotto i piedi dell'unità.

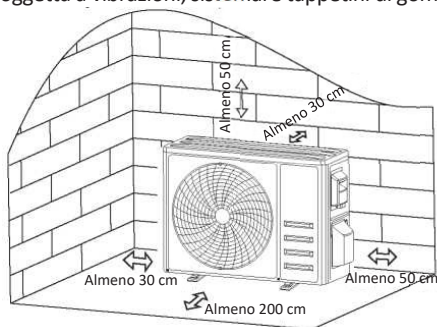

Passo 2: installare la condotta di drenaggio

- 2.1 Questo passo vale solo per i modelli con pompa di riscaldamento.
- 2.2 Inserire il giunto di drenaggio nel foro sul fondo dell'unità esterna.
- 2.3 Collegare la condotta di drenaggio al giunto assicurando una connessione ben salda.

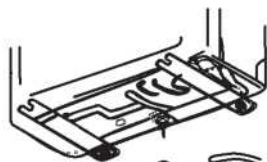

Giunto di drenaggio
Condotta di drenaggio

Passo 3: fissare l'unità esterna

- 3.1 In base alle dimensioni di installazione dell'unità esterna, segnare la posizione di installazione per i tasselli a espansione.
- 3.2 Praticare i fori corrispondenti, soffiare via la polvere di cemento e inserire i tasselli.
- 3.3 Se pertinente, installare 4 tappetini di gomma nel vano prima di collocare l'unità esterna (optional). In questo modo si riducono le vibrazioni e il rumore.
- 3.4 Sistemare la base dell'unità esterna sui bulloni inseriti nei fori previamente praticati.
- 3.5 Fissare saldamente l'unità esterna sui bulloni con una chiave.

Note:

È possibile fissare l'unità esterna su una staffa per il montaggio a muro. Seguire le istruzioni della staffa di montaggio a muro per fissare la staffa di montaggio sul muro, quindi fissare l'unità esterna sulla staffa mantenendola in orizzontale.

La staffa di montaggio a muro deve essere capace di reggere almeno il quadruplo del peso dell'unità esterna.

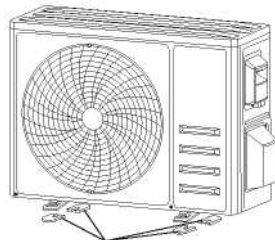

Sistemare 4 tappetini di gomma

INSTALLAZIONE DELL'UNITÀ ESTERNA

Passo 4: installare il cablaggio

- 4.1 Usare un cacciavite a croce per liberare la protezione dei fili, quindi premere lievemente verso il basso per rimuoverla.
- 4.2 Allentare il morsetto dei cavi e abbassarlo.
- 4.3 Seguendo lo SCHEMA ELETTRICO (vedi ultima pagina del presente manuale), collegare i fili ai corrispondenti terminali assicurando che tutti i collegamenti siano saldi e sicuri.
- 4.4 Reinstallare il morsetto dei cavi e la protezione del cablaggio.

Nota: Durante l'operazione di collegamento dei fili delle unità interna ed esterna, escludere l'alimentazione di rete.

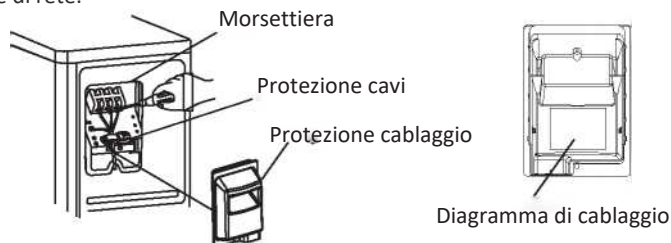

Passo 5: collegare il tubo del refrigerante

- 5.1 Liberare il copri-valvole, quindi premere lievemente verso il basso per rimuoverlo (se questo componente è previsto).
- 5.2 Rimuovere i cappucci di protezione dalle estremità delle valvole.
- 5.3 Rimuovere la copertura in plastica dalle prese dei tubi e verificare che la presa del tubo di collegamento sia pulita e priva di qualsiasi tipo di detriti.
- 5.4 Una volta allineato il centro, girare il dado svasato del tubo di collegamento stringendolo il più possibile a mano.
- 5.5 Tenendo fermo il corpo della valvola con una chiave fissa, usare una chiave dinamometrica per stringere il dado svasato al valore di coppia indicato nella tabella dei requisiti. (Vedere tabella dei requisiti di coppia alla sezione **PRECAUZIONI PER L'INSTALLAZIONE**)

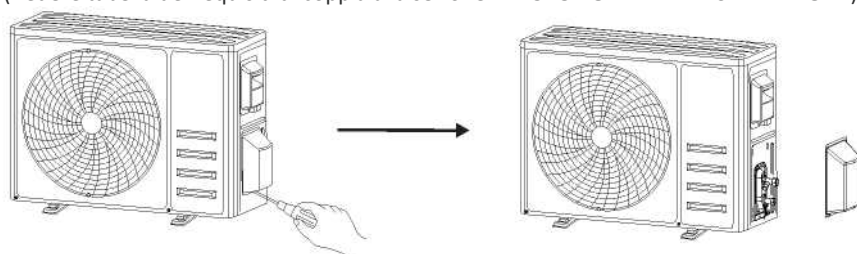

Rimuovere la protezione delle valvole
Tubi di collegamento

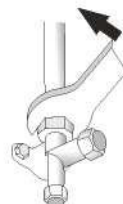
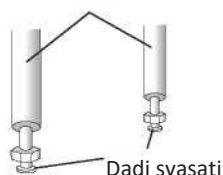

INSTALLAZIONE DELL'UNITÀ ESTERNA

Passo 6: installare la pompa di vuoto

- 6.1 Con una chiave rimuovere i cappucci protettivi dalla presa di servizio, dalla valvola a bassa pressione e dalla valvola ad alta pressione dell'unità esterna.
- 6.2 Collegare la manica a pressione del collettore alla presa di servizio sulla valvola a bassa pressione dell'unità esterna.
- 6.3 Collegare la manica di carico dal collettore alla pompa di vuoto.
- 6.4 Aprire la valvola a bassa pressione del collettore e chiudere la valvola ad alta pressione.
- 6.5 Attivare la pompa di vuoto per vuotare il sistema.
- 6.6 Prevedere un tempo di vuotamento non inferiore a 15 minuti, o verificare che l'indicatore del complesso indichi -0,1 MPa (-760 mmHg).
- 6.7 Chiudere la valvola a bassa pressione del collettore e disattivare il vuoto.
- 6.8 Mantenere la pressione per 5 minuti, verificando che il rimbalzo dell'ago dell'indicatore del complesso non superi 0,005 MPa.
- 6.9 Aprire la valvola a bassa pressione in senso antiorario per 1/4 di giro con una chiave esagonale per permettere a una piccola quantità di refrigerante di entrare nel sistema, quindi chiudere la valvola a bassa pressione dopo 5 secondi e staccare rapidamente la manica di pressione.
- 6.10 Controllare che tutti i giunti interni ed esterni siano privi di perdite con acqua saponata o un rilevatore di fughe.
- 6.11 Aprire completamente la valvola a bassa pressione e la valvola ad alta pressione dell'unità esterna con una chiave esagonale.
- 6.12 Reinstallare i cappucci protettivi sulla presa di servizio, sulla valvola a bassa pressione e sulla valvola ad alta pressione dell'unità esterna.
- 6.13 Reinstallare il copri-valvole.

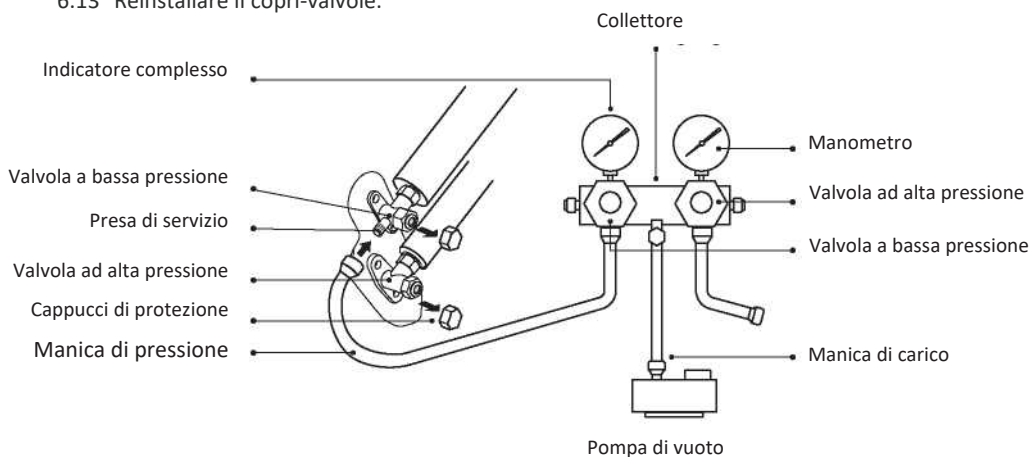

COLLAUDO OPERATIVO

Ispezioni da eseguire prima del collaudo iniziale

Prima del collaudo iniziale controllare quanto segue.

Descrizione	Metodo di ispezione
Ispezione di sicurezza elettrica	<ul style="list-style-type: none"> • Controllare che la tensione di alimentazione sia conforme con le specifiche. • Controllare l'eventuale presenza di collegamenti errati o mancanti tra le linee di alimentazione, la linea di segnale e i conduttori di terra. • Controllare che la resistenza di terra e la resistenza di isolamento soddisfino i requisiti.
Ispezione di sicurezza dell'impianto	<ul style="list-style-type: none"> • Verificare che il tubo di drenaggio sia correttamente orientato e liscio. • Verificare che il giunto del tubo del refrigerante sia completamente installato. • Verificare la sicurezza dell'unità esterna, della dima di montaggio e dell'installazione dell'unità esterna. • Verificare che le valvole siano completamente aperte. • Verificare che non siano presenti attrezzi o altri oggetti estranei all'interno dell'unità. • Completare l'installazione della griglia di ingresso dell'aria e del pannello dell'unità interna.
Rilevazione di fughe di refrigerante	<ul style="list-style-type: none"> • Controllare i giunti della tubazione, il connettore delle due valvole dell'unità esterna, la sede della valvola, la presa saldata, ecc., punti nei quali possono verificarsi perdite. • Metodo di rilevazione con schiuma: Applicare uniformemente acqua saponata o schiuma nei punti in cui possono verificarsi fughe e osservare se si formano bolle. L'assenza di bolle indica che il risultato della rilevazione delle fughe è sicuro. • Metodo con rilevatore di fughe: Usare un rilevatore di fughe professionale seguendo le istruzioni operative per effettuare le rilevazioni nelle posizioni in cui possono verificarsi perdite. • La rilevazione delle fughe deve proseguire per almeno 3 minuti per ogni posizione. Se i risultati del test evidenziano la presenza di fughe, stringere il dado e testare di nuovo finché non si rilevano più fughe. Una volta completata la rilevazione delle fughe, coprire il connettore del tubo esposto dell'unità interna con materiale per isolamento termico e avvolgere con nastro isolante.

Istruzioni per il collaudo iniziale

1. Connettere l'alimentazione elettrica.
2. Premere il pulsante ON/OFF sul telecomando per accendere il condizionatore.
3. Premere il pulsante di modalità per commutare tra le modalità di raffreddamento e riscaldamento. In ciascuna modalità impostare come segue:
Per il raffreddamento, impostare la temperatura minima.
Per il riscaldamento, impostare la temperatura massima.
4. Lasciare l'apparecchio in funzione per circa 8 minuti in ogni modalità controllando che l'unità esegua correttamente tutte le funzioni e risponda al telecomando. Si raccomanda di controllare le seguenti funzioni:
 - 4.1 La temperatura dell'aria all'uscita corrisponde alla modalità raffreddamento e riscaldamento.
 - 4.2 L'acqua viene scolata correttamente dalla manica di drenaggio.
 - 4.3 La feritoia e i deflettori (optional) ruotano correttamente.

COLLAUDO OPERATIVO

5. Osservare lo stato del condizionatore in collaudo per almeno 30 minuti.
6. Una volta eseguito il collaudo con successo, tornare alle impostazioni normali e premere il pulsante ON/OFF sul telecomando per spegnere l'unità.
7. Esortare l'utente a leggere questo manuale con cura prima dell'uso e dimostrare all'utente come usare il condizionatore, impartendo le conoscenze necessarie per il servizio, la manutenzione e la conservazione degli accessori.

Nota:

Se la temperatura ambiente esula dall'intervallo indicato nella sezione ISTRUZIONI PER L'USO e se l'unità non riesce a funzionare in modalità raffreddamento o riscaldamento, sollevare il pannello anteriore e azionare il pulsante di emergenza per il funzionamento in modalità riscaldamento e raffreddamento.

MANUTENZIONE

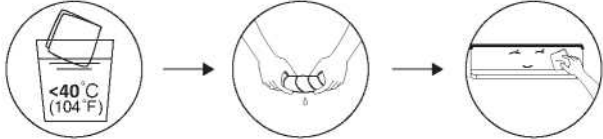
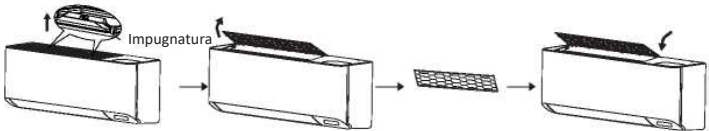
<p style="text-align: center;">▲ Avvertenze</p>	<ul style="list-style-type: none"> • Prima di eseguire operazioni di pulizia, spegnere l'apparecchio, scollegare l'alimentazione di rete e attendere almeno 5 minuti. • In nessuna circostanza si dovrà bagnare il condizionatore con acqua abbondante. • I liquidi volatili (ad es. diluente o benzina) danneggiano il condizionatore. Usare solo un panno morbido inumidito o un panno bagnato con detergente neutro per pulire il condizionatore. • Ricordare di pulire regolarmente lo schermo filtrante per evitare accumuli di polvere, che potrebbero influire sull'effetto dello schermo stesso. In caso di ambiente operativo polveroso aumentare appropriatamente la frequenza di pulizia. • Con schermo filtrante rimosso, non toccare le alette dell'unità interna per evitare graffi.
<p>Pulizia dell'unità</p>	<div style="text-align: center;">  </div> <p>Immergere un panno in acqua tiepida, strizzare bene e detergere la superficie dell'unità Suggerimento: Detergere frequentemente il condizionatore per mantenerlo pulito e con un buon aspetto estetico.</p>
<p>Smontaggio e montaggio del filtro</p>	<ul style="list-style-type: none"> • Trattenere l'impugnatura sollevata del filtro con una mano, quindi estrarre il filtro nella direzione in allontanamento dall'unità separando il bordo superiore del filtro dall'unità. Il filtro può essere rimosso sollevando il filtro verso l'alto. • Per installare il filtro, inserire prima l'estremità inferiore dello schermo filtrante nella corrispondente posizione dell'unità, quindi spingere l'estremità superiore del filtro nella corrispondente posizione a incastro nel corpo dell'unità. <div style="text-align: center;">  </div>

MANUTENZIONE

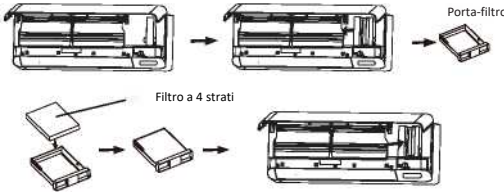
<p>Pulizia del filtro</p>	 <p>Estrarre il filtro dall'unità</p> <p>Pulire il filtro con acqua saponata e lasciarlo asciugare all'aria</p> <p>Riposizionare il filtro</p> <p>Direzione opposta alla direzione di inserimento del filtro</p> <p>Suggerimento: Se si riscontra polvere accumulata nel filtro, controllare tempestivamente il filtro per assicurare un funzionamento pulito, sano ed efficiente del condizionatore.</p>
<p>Pulizia o sostituzione del filtro dell'aria fresca</p>	<p>Anzitutto aprire il pannello ed estrarre il porta-filtro.</p> <p>Pulire il filtro con un aspirapolvere a mano o sostituirlo con uno nuovo.</p> <p>Si raccomanda di sostituire il filtro ogni 6 mesi o quando il display interno visualizza il messaggio promemoria CL.</p>  <p>Porta-filtro</p> <p>Filtro a 4 strati</p>
<p>Servizio e manutenzione</p>	<ul style="list-style-type: none"> • Se non si usa il condizionatore per un lungo periodo, effettuare le operazioni seguenti: <ul style="list-style-type: none"> Togliere le pile dal telecomando e scollegare l'alimentazione di rete del condizionatore. • Prima di mettere in uso l'unità dopo un lungo periodo di inutilizzo: <ol style="list-style-type: none"> 1. Pulire l'unità e lo schermo filtrante. 2. Controllare se esistono ostacoli nell'ingresso e nell'uscita dell'aria delle unità interna ed esterna. 3. Verificare che il tubo di drenaggio sia privo di ostruzioni. <p>Installare le pile nel telecomando e verificare che l'alimentazione sia collegata.</p>

PROBLEMI E SOLUZIONI

GUASTO	POSSIBILI CAUSE
L'apparecchio non entra in funzione	Interruzione dell'alimentazione / spina non inserita.
	Motore della ventola dell'unità interna/esterna danneggiato.
	Sezionatore termomagnetico del compressore guasto.
	Dispositivo di protezione guasto o fusibili saltati.
	Collegamenti allentati o spina non inserita.
	A volte il funzionamento si interrompe per proteggere l'unità.
	Tensione superiore o inferiore all'intervallo di tensione nominale.
	Funzione timer attivata.
Scheda di controllo elettronico danneggiata.	
Odore inconsueto	Filtro dell'aria sporco.
Rumore di acqua corrente	Riflusso di liquido nella circolazione del refrigerante.
Nebbiolina dalla presa di uscita dell'aria	Aria nella stanza molto fredda, ad esempio in modalità raffreddamento o deumidificazione.
Rumore inconsueto	Può essere dovuto all'espansione o contrazione del pannello anteriore a causa di variazioni di temperatura, il che normalmente non è un problema.
Flusso dell'aria (calda o fredda) insufficiente	Impostazione della temperatura non idonea.
	Ingressi o uscite del condizionatore ostruiti.
	Filtro dell'aria sporco.
	Velocità della ventola impostata al minimo.
	Altre fonti di calore nella stanza.
Refrigerante mancante.	
L'apparecchio non risponde ai comandi	Il telecomando non è abbastanza vicino all'unità interna.
	È necessario sostituire le pile del telecomando.
	Sono presenti ostacoli tra il telecomando e il recettore dei segnali nell'unità interna.
Display spento	Attivare la funzione DISPLAY.
	Interruzione di corrente elettrica.
Spegnere immediatamente il condizionatore e scollegare l'alimentazione in caso di:	Rumori inconsueti durante il funzionamento.
	Scheda di controllo elettronico guasta.
	Interruttori guasti o fusibili saltati.
	Schizzi d'acqua o oggetti all'interno dell'apparecchio.
	Cavi o spine surriscaldate.
Odori molto forti provenienti dall'apparecchio.	

PROBLEMI E SOLUZIONI

CODICI DI ERRORE SUL DISPLAY

In caso di errore, il display dell'unità interna visualizza uno dei codici di errore seguenti:

Codice	Descrizione del guasto
<i>E1</i>	Guasto nel sensore di temperatura della stanza
<i>E2</i>	Guasto nel sensore di temperatura del tubo interno
<i>E3</i>	Guasto nel sensore di temperatura del tubo esterno
<i>E4</i>	Perdita o guasto nel sistema del refrigerante
<i>E5</i>	Malfunzionamento del motore della ventola interna
<i>E7</i>	Guasto nel sensore di temperatura ambiente esterna
<i>E0</i>	Errore di comunicazione interna/esterna
<i>E8</i>	Guasto nel sensore di temperatura dello scarico esterno
<i>E9</i>	Guasto nel modulo IPM esterno
<i>ER</i>	Guasto nella rilevazione della corrente esterna
<i>EE</i>	Guasto nella PCB EEPROM esterna
<i>EF</i>	Guasto nel motore della ventola esterna
<i>EH</i>	Guasto nel sensore di temperatura di aspirazione esterna
CL	Avviso di pulizia del filtro



GENERAL WARNINGS	2	INDOOR UNIT INSTALLATION	25
NAME OF PARTS	13	OUTDOOR UNIT INSTALLATION	35
REMOTE CONTROL	15	TEST OPERATION	38
OPERATION INSTRUCTIONS	23	MAINTENANCE	39
INSTALLATION PRECAUTIONS	24	TROUBLESHOOTING	41



DISPOSAL

This symbol on the product or its packaging indicates that the appliance cannot be treated as normal domestic trash, but must be handed in at a collection point for recycling electric and electronic appliances.

Your contribution to the correct disposal of this product protects the environment and the health of your fellow men.

Health and the environment are endangered by incorrect disposal.

Further information about the recycling of this product can be obtained from your local town hall, your refuse collection service, or in the store at which you bought the product.

This regulation is valid only in EU member states.

0 - SYMBOLS

The pictograms in the next chapter provide the necessary information for correct, safe use of the machine in a rapid, unmistakable way.



Index

Paragraphs marked with this symbol contain very important information and recommendations, particularly as regards safety. Failure to comply with them may result in:

- danger of injury to the operators
- loss of the warranty
- refusal of liability by the manufacturer.



HAZARD

Indicates that the appliance uses inflammable refrigerant. If the refrigerant escapes and is exposed to a source of external ignition, there is a fire risk.



DANGER OF HIGH VOLTAGE

Signals to the personnel that the operation described could cause electrocution if not performed according to the safety rules.



GENERIC DANGER

It informs the personnel concerned that if the operation is not carried out in compliance with the safety regulations, it presents the risk of suffering physical damage.

0.1 - GENERAL WARNINGS

WHEN USING ELECTRICAL EQUIPMENT, BASIC SAFETY PRECAUTIONS MUST ALWAYS BE FOLLOWED IN ORDER TO REDUCE RISKS OF FIRE, ELECTRIC SHOCKS AND INJURY, INCLUDING THE FOLLOWING:



1. This document is restricted in use to the terms of the law and may not be copied or transferred to third parties without the express authorization of the manufacturer, OLIMPIA SPLENDID. Our machines are subject to change and some parts may appear different from the ones shown here, without this affecting the text of the manual in any way.
2. Read this manual carefully before performing any operation (installation, maintenance, use) and follow the instructions contained in each chapter.
3. Make all personnel involved in transport and installation of the machine aware of these instructions.
4. **THE MANUFACTURER IS NOT RESPONSIBLE FOR DAMAGES TO PERSONS OR PROPERTY CAUSED BY FAILURE TO FOLLOW THE INSTRUCTIONS IN THIS MANUAL.**
5. The manufacturer reserves the right to make any changes it deems advisable to its models, although the essential features described in this manual remain the same.















6. The installation and maintenance of air-conditioners like this one may be hazardous as they contain a cooling gas under pressure as well as powered parts.
Therefore, the installation, first startup and subsequent maintenance should be carried out exclusively by authorized, qualified personnel.
7. Failing to comply with the instructions contained in this manual, and using the unit with temperatures exceeding the permissible temperature range will invalidate the warranty.
8. Routine maintenance of the filters and general external cleaning can be done by the user as these operations are not difficult or dangerous.
9. During installation and maintenance, respect the precautions indicated in the manual, and on the labels applied inside the units, as well as all the precautions suggested by good sense and by the safety regulations in effect in your country.



10. Perform installation and maintenance using equipment that is suitable for inflammable gas.



11. Always wear gloves and protective goggles when performing any operations on the refrigerating side of the units.

-  12. Air conditioners must not be installed in places containing inflammable gasses, explosive gasses, or in very humid environments (laundries, greenhouses, etc.), or in places where there are machines that generate very great heat.
-  13. In case of replacement of parts, use only original OLIMPIA SPLENDID parts.
-  14. **IMPORTANT!**
To prevent any risk of electrocution, always disconnect the main circuit breaker before making electric connections or performing any maintenance on the units.
-  15. Lightening, cars in the vicinity and mobile phones can cause malfunctioning. Disconnect the unit electrically for a few seconds and then re-start the air conditioner.
-  16. On rainy days, it is recommended to connect the electric power supply in order to prevent damage caused by lightening.
-  17. If the unit is unused for a long period, or no-one uses the climate-controlled room, it is recommended to disconnect the electric power supply in order to prevent accidents.
-  18. Do not use liquid or corrosive detergents to clean the unit, do not spray water or other liquids onto the unit, since they could damage the plastic components or even cause electric shocks.
-  19. Do not wet the indoor unit and the remote control.
Short circuits or fires may occur.
-  20. In the event of operating anomalies (e.g. strange noise, bad odour, smoke, abnormal temperature rise, electric dispersions, etc.) disconnect the electric power supply immediately. Contact the local dealer.
21. Do not let the air conditioner run for a long time when the humidity is very high and a door or a windows is left open.
Moisture may condense and wet or damage furniture.
-  22. Do not plug or unplug the power supply plug during operation.
Fire and electric shocks risk.
-  23. Do not touch (operation) the product with wet hands.
Fire and electric shocks risk.
-  24. Do not place a heater or other appliance near the power cable. Fire and electric shocks risk.
-  25. Make sure water does not enter the electrical parts.
It could cause fires, product failure or electric shocks.



26. Do not open the air inlet grid during appliance operation. Risk of injury, electric shock or damage to the product.



27. Do not block the air inlet or outlet; the product could be damaged.



28. Do not insert hands or other object through air inlet or outlet while the product is operated.

The presence of sharp and moving parts could cause injury.

29. Do not drink the water drained from the product.

It is not sanitary could cause serious health issues.



30. When there are gas leaks from other units, ventilate the room well before activating the air conditioner.

31. Do not disassemble or modify unit.

32. Ventilate the room well when used together with a stove, etc.

33. Do not use for special purposes.

34. The persons that work or intervene on a cooling circuit, must be in possession of suitable certification, issued by an accredited assessment body. This must attest skill in safely handling refrigerants in compliance with assessment specification acknowledged by sector associations.

35. Do not emit R32 gas into the atmosphere; R32 is a fluorinated greenhouse gas with a Global Warming Potential (GWP) = 675.



36. The appliances described in this manual are in compliance with the applicable European Directives and successive amendments.



37. The appliance contains A2L inflammable gas. For the correct mode of installation, please consult this manual.

38. If the appliance that are intended to be permanently connected to fixed wiring, an all-pole disconnection device which has at least 3mm clearances in all poles, the installation of a residual current device (RCD) having a rated residual operating current not exceeding 30mA, and disconnection must be incorporated in the fixed wiring in accordance with the wiring rules.

0.2 - NOTES REGARDING FLUORINATED GASES



- This climate control appliance contains fluorinated gas. For specific information regarding the type and quantity of gas, refer to the data plate affixed to the unit.

- The installation, assistance, maintenance and repair of the appliance, must be performed by a qualified certified technician.
- Product removal and re-cycling operations must be performed by a

qualified certified technician.

- If the system has a leak-detection device installed, the checks for leaks must be performed at least every 12 months.
- When the unit is checked for leaks, keeping a record of all inspections is highly recommended.



- Before starting to operate on the appliance, it is necessary to check the zone surrounding the equipment to make sure there are no dangers of fire nor risks of combustion.



To repair the refrigerating system, it is necessary to take the following precautions before starting the intervention on the system.



1. The zone **MUST** be checked with a specific refrigerating liquids detector before and during work, so that the technician is aware of potentially flammable atmospheres. Make sure the detection device of the leaks is suitable for use with flammable refrigerants, then that it does not produce sparks and that is adequately sealed or intrinsically safe.
2. The leakage electronic detectors may need calibration. If necessary, calibrate them in a zone free of refrigerant.
3. Make sure the detector is not a potential source of combustion and that it is suitable for the refrigerant used. The device for detection must be set at a percentage of the refrigerant LFL and must be calibrated for the used refrigerant; the appropriate percentage of gas (maximum 25 %) must be confirmed.
- 3a. The leakage detection fluids are suitable for most of the refrigerants. The detergents containing chlorine **MUST** be avoided. Danger of corrosion of the copper pipes.
4. If the presence of a leak is suspected, all open flames must be removed.
5. All sources of combustion (even a lit cigarette) should be kept away from the place in which all operations during which the flammable refrigerant may be released in the surrounding space must be carried out.
6. Make sure the area is adequately ventilated before intervening inside the system; a continuous degree of ventilation must be present.
7. Before any operation, always check that:
 - the condensers are unloaded. The operation must be carried out safely to avoid the risk of producing sparks;
 - there are no live electrical components and that the cables are not exposed while loading, recovering or bleeding the system;
 - there is continuity in the ground connection.
8. Periodically check that the cables are not subject to wear, corrosion, excessive pressure, vibrations, sharp edges or any other hostile



environmental situation.

9. When intervening inside the refrigerating circuit to carry out repairs or for any other reason, the conventional procedures must be followed:
 - remove the refrigerant;
 - bleed the circuit with an inert gas;
 - evacuate;
 - bleed again with an inert gas;
 - open the circuit by cutting or by means of brazing.
- 9a. Oxygen-Free Nitrogen (OFN) **MUST** be purged through the system both before and during the brazing process.
- 9b. When the final OFN charge is used, the system must be discharged up to atmospheric pressure to allow the execution of the work. This operation is absolutely essential if it is desired to carry out brazing operations on the pipes.
10. The load of refrigerant must be stored in the specific custody cylinders. The system must “cleaned” with OFN to make the unit safe. It may be necessary to repeat this process several times. **DO NOT** use compressed air or oxygen for this operation.
- 10a. Make sure that contamination between different refrigerants does **NOT** occur when a reloading equipment is used. The flexible pipes or ducts **MUST** be as short as possible to reduce the quantity of refrigerant inside them to a minimum.
11. The cylinders must be kept in vertical position.
Only use cylinders suitable for collection of refrigerants. The cylinders must be complete of a pressure-relief valve and switch off valves in good conditions.
A set of calibrated weighing scales must also be available.
12.  The pipes must be equipped with couplings for disconnection and must **NOT** present leaks. Before using the collection machine, check that it underwent correct maintenance and that the possible associated electric components are sealed, to prevent switching on in case of leak of refrigerant.
13. Make sure the refrigerating system is earthed before proceeding with reloading of the system with refrigerant.
Label the system when reloading is complete.
Pay particular attention not to overload the refrigerating system.
14.  Before proceeding with reloading, the system must undergo the pressure test with OFN and the tightness test at the end of reloading, but before commissioning. It is necessary to carry out an additional tightness test before leaving the site.
- 14a. Remove the refrigerant safely. Move the refrigerant in the cylinders suitable for recovery. Make sure there is a correct number of

cylinders to contain the charge entirely. All cylinders are labelled for this type of refrigerant (special cylinders for refrigerant recovery). The cylinders must be complete of a pressure relief valve and of and of the corresponding closure valve in good conditions. Empty cylinders are evacuated and, if possible, cooled down before recovery.

- 14b. Equipment for recovery must be within the range of the technician, in good conditions, with a series of instructions and must be suitable for recovery of all the refrigerants (even flammable ones). A series of calibrates scales must be available and in good conditions. Check that the pipes are in good conditions and complete of disconnection joints without losses.
- 14c. Before using the machine for recovery, check that it is in good operating conditions, that it has been adequately maintained and that all the associated electric components are sealed to prevent switching-in in case of release of refrigerant. In case of doubt, please contact the manufacturer.
15. Collected refrigerant must be returned to the fluid supplier in the appropriate collection cylinder, compiling the corresponding Handover Note of Scraps. **DO NOT** mix the refrigerants in the collection units and, in particular, in the cylinders.
16. Make sure that contamination between different refrigerants does not occur when a reloading equipment is used. The flexible pipes or ducts must be as short as possible to reduce the quantity of refrigerant inside them to a minimum.
17. Do not drill nor burn the unit.
18. The replaced electric components **MUST** be suitable and correspond to the appliance specifications. Every maintenance operation **MUST** be carried out as described in this manual. Contact the manufacturer in case of doubt.
19. Apply the following checks:
 - The size of the room inside which are located the parts containing the refrigerant, are in accordance with the current quantity of charge of the refrigerant;
 - The ventilation device works correctly and the outlets are not clogged;
 - The markings on the machine must always be visible and readable, correct them if not;
 - The pipelines ore the components containing refrigerant **MUST** be installed in a place where no substance may corrode them, unless the components are built with materials intrinsically resistant against corrosion or are suitably protected against this risk.

20. The refrigerating gases are odourless.
21. For disposal and marking (through signs) of the appliance containing refrigerant gas, please refer to the local regulations.
22. To store the appliance: The packaging for storage must be resistant in order to avoid that the appliance may take damage and to avoid the possible leakage of refrigerant gas.
23. Recovered refrigerant must not be discharged in another refrigerating system unless it has been cleaned and checked.
24. Dismantling **MUST** be carried out by a qualified technician whom **MUST** use the PPE correctly and **MUST** perfectly know the equipment. All the refrigerants **MUST** be recovered safely; always collect a sample of oil and refrigerant before emptying the circuit.
25. Before starting any dismantling operation:
 - Electrically insulate the system.
 - Ensure that you have mechanical handling equipment at your disposal to handle the tanks, if necessary.
 - The equipment and recovery tanks **MUST** be in compliance with the standards.
26. The equipment must be labelled indicating that it has been deactivated and emptied of refrigerant. The label must be dated and signed. Make sure that on the equipment are present labels indicating that the equipment contains flammable refrigerant.
27. If the compressors or compressor oils must be removed, it is necessary to check that they have been extracted safely and at an acceptable level to ensure that the flammable refrigerant has not remained inside the lubricant. The evacuation process must be carried out before returning the compressor to the suppliers. To speed up this process, only electric heating of the compressor body must be used.

0.3 - PROPER USE

- The air-conditioner should be used for the exclusive purpose of producing hot or cool air (on demand) for the sole purpose of obtaining a comfortable temperature in the room.
- Improper use of the machine (outside and inside units) causing damage to persons, property or animals relieve OLIMPIA SPLENDID of any liability.

0.4 - HAZARDOUS ZONES

- The climate controllers must not be installed in environments with the presence of inflammable gases, explosive gases, in very humid environments (laundries, greenhouses, etc.), or in places with other machines that generate a strong heat source, in proximity of a sources of

- salt water or sulphurous water.
- **DO NOT** use gas, gasoline or other inflammable liquids near to the climate controller.
- The climate controller does not have a fan for the introduction of fresh outdoor air into the room; ventilate by opening doors and windows.
- Always install circuit breaker and a dedicated power circuit.



This product must be used exclusively according to the specifications indicated in this manual. Use different to that specified, could cause serious injuries.

THE MANUFACTURER IS NOT LIABLE FOR INJURY/DAMAGE TO PERSONS/ OBJECTS DERIVING FROM FAILURE TO COMPLY WITH THE REGULATIONS CONTAINED IN THIS MANUAL.

0.5 - CHECKS TO PERFORM BEFORE INSTALLATION

a. Checks at the area

Before starting to work on the systems containing inflammable refrigerants, safety checks are necessary to reduce the risk of ignition to a minimum.

To repair a refrigeration system, the following precautions must be complied with before working on the system.

b. Work procedure

The job must be performed according to a controlled procedure in a way to reduce the risk of the presence of inflammable gas or vapour to a minimum during the performance of the job.

c. General work area

All maintenance personnel and those working in the local area, must be trained regarding the job performed.

Do not work in tight spaces.

The area around the work area must be isolated. Guarantee that the conditions inside the area are safe by verifying the inflammable material.

d. Check the presence of refrigerant

The area must be checked using a specific refrigerant detector before, during and after the execution of the work so as to ensure that the technician is informed about the presence of possibly flammable atmospheres.

Check the leak detector equipment used is suitable for use with inflammable refrigerants, i.e. does not cause sparks, is suitably sealed or intrinsically safe.

e. Presence of extinguishers

Whenever work must be performed on the refrigeration system at high temperatures or on relative components, a suitable fire-prevention system must be prepared. Position CO₂ or dry powder extinguishers in proximity of the loading area.

f. No source of ignition

No-one working in the refrigeration systems and exposed to contact with the piping that contains or contained inflammable refrigerant, must use sources of ignition in order to prevent the risk of fire or explosion.

Every possible source of ignition, among which cigarette smoke, must be kept at a due distance from the place of installation, repair, removal or disposal, where there is a risk of the refrigerant liquid leaking into the surrounding space.

Before performing the job, the area surrounding the appliance must be controlled in order to ascertain that there are no inflammable substances or risks of ignition present.

NO SMOKING signs must be displayed.

g. Ventilated area

Make sure that the area is open or suitably ventilated before interacting with the system or performing any operation at high temperatures.

Ensure constant ventilation during the operations period.

Ventilation must safely disperse all refrigerant released and, if possible, expel it outside into the atmosphere.

h. Refrigeration system checks

If modified, the electric components must be suitable for the purpose and compliant with the correct specifications. Always follow the manufacturer's guide lines relative to maintenance and technical after-sales assistance. If in doubt, consult the manufacturer's technical after-sales service.

The plants that use inflammable refrigerants must be subjected to the following verifications:

- the dimension of the load must be compliant with the chamber in which the components containing the refrigerant are installed;
 - the plants and ventilation outlets must operate adequately and not be obstructed;
 - if an indirect refrigeration circuit is in use, check the presence of refrigerant in the secondary circuit; the marking on the systems must be visible and legible;
 - illegible markings and signs must be corrected;
 - the pipe or refrigeration components must be installed in a position where it is improbable that they are exposed to substances that could corrode the components containing the refrigerant, unless the components are manufactured with intrinsically corrosion resistant materials or are appropriately protected from corrosive agents.
-

i. Check the electric devices

The repair and maintenance interventions of electric components must envision initial safety checks and component inspection procedures.

In the case of a fault which may compromise safety, no electric power supply must be connected to the circuit until it has been suitably repaired.

If the fault cannot be repaired immediately, but the operation must be continued, use a suitable temporary solution. This solution must be communicated to the owner of the plant so that all parties can be informed.

The initial safety controls envision:

- draining the condensers: this operation must be performed safely to prevent the possible formation of sparks;
- no exposure of components and electric wiring to voltages during loading, repair or purification of the system;
- the continuity of the earth.

i. Repair interventions of the hermetic components

- During the repair of hermetic components, all electric power supply lines must be disconnected from the appliance running, before the eventual removal of the hermetic covers, etc.

Whenever it is absolutely necessary to have electric power supply for the unit during maintenance, a constantly active leak detector must be positioned in the most critical point in order to signal a potentially dangerous situation.

- Particular attention must be paid to the following to guarantee that, in the case of intervention on electric components, the housing is not altered in a way to affect the level of protection.

This includes damage to cables, excessive number of connections, terminals not manufactured in compliance with original specifications, damage to the gaskets, incorrect installation of the closing devices, etc.

- Make sure that the appliances are mounted securely.
- Make sure that the gaskets or sealing materials have not deteriorated to the point that they cannot be used to prevent the entry of inflammable atmospheres. The spare components must be compliant with manufacturer specifications.



The use of silicone-based sealants can inhibit the efficacy of some types of leak detection equipment.

Intrinsically safe components do not have to be isolated before working on them.

Accessories

Indoor Unit



Remote controller



Screw



User manual



4-layers filter



Extension Joint



Plastic anchors



Pipes rear support



Rigid pipe



Fresh air pipe



Refrigerant pipe nuts



Wall sleeve cover

Outdoor Unit



Drainage hose



Insulating tape



Sealant



Adapters



Drainage joint
(some models do not have)



Insulation pipe

NAME OF PARTS

Indoor Unit

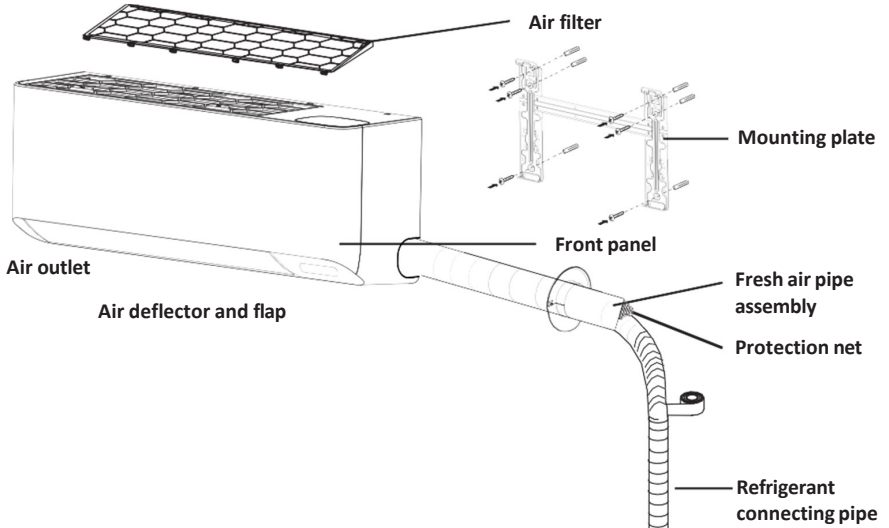

Outdoor Unit

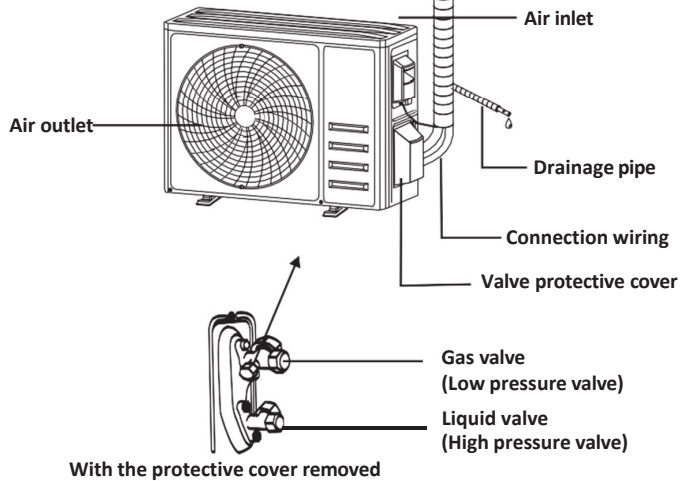

Note: This figure shown may be different from the actual object. Please take the latter as the standard.

NAME OF PARTS

Indoor Display

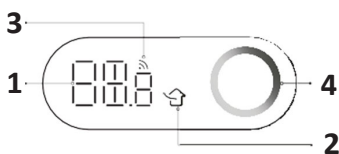

No.	LED	Function
1		Indicator for Timer, temperature and Error codes.
2		Lights up when Fresh Air function is on.
3		Lights up when Wi-Fi is on.
4		Air quality status indicator.

Note:

The air conditioner automatically adjusts the display brightness and buzzer sound according to the ambient light intensity. When the air conditioner detects that the ambient light is weak for a period of time, it will automatically turns off the display temporarily. If there is a remote control or APP operation, the display will display at a low brightness for a short time, and the buzzer will respond at a lower volume; When the air conditioner detects that the ambient light is strong for a period of time, exit the above operation.



The shape and position of switches and indicators may be different according to the model, but their function is the same.

REMOTE CONTROL



Remote control DISPLAY

No.	Symbols	Meaning
1		Battery indicator
2		Auto Mode
3		Cooling Mode
4		Dry Mode
5		Fan only Mode
6		Heating Mode
7		ECO Mode
8		Timer
9		Temperature indicator
10		Fan speed: Auto/ low/ low-mid/ mid/ mid-high/ high
11		Mute function
12		TURBO function
13		Vertical swing
14		Horizontal swing
15		SLEEP function
16		Health function
17		I FEEL function
18	8H	8°C heating function
19		Signal indicator
20		Gentle wind
21		Child-Lock
22		Display ON/OFF
23		GEN function
24		Self-Clean function
25		Anti-Mildew
26		Fresh air



The display and some functions of the remote control may vary according to the model.

REMOTE CONTROL

No.	Button	Function
1		To turn on/off the air conditioner .
2	^	To increase temperature, or Timer setting hours.
3	v	To decrease temperature, or Timer setting hours.
4	MODE	To select the mode of operation (AUTO, COOL, DRY, FAN, HEAT).
5	ECO	To activate/deactivate the ECO function.
		Long press to activate/deactivate the 8°C heating function .
6	TURBO	To activate/deactivate the TURBO function.
7	FAN	To select the fan speed of auto/mute/low/low-mid/mid/mid-high/high/turbo.
8	TIMER	To set the time for timer on/off.
9	SLEEP	To switch-on/off the function SLEEP.
10	DISPLAY	To switch-on/off the LED display and the blue light
11		To enable/disable the vertical movement of the flap or to stop it at the desired position.
12		To enable/disable the horizontal movement of the flap or to stop it at the desired position.
13	I FEEL	To switch-on/off the I FEEL function.
14	MUTE	To switch-on/off the MUTE function.
		Long press to activate/deactivate the GEN function
15	MODE + TIMER	To activate/deactivate the CHILD-LOCK function.
16	GENTLE WIND	To activate/deactivate the GENTLE WIND function.
17	HEALTH	To activate/deactivate the SELF-CLEAN function when switch OFF.
18	FRESH AIR	To activate/deactivate the Fresh Air function and select the fan speed.

 The display and some functions of the remote control may vary according to the model.

 The shape and position of buttons and indicators may vary according to the model, but their function is the same.

 The unit confirms the correct reception of each button with the beep.

REMOTE CONTROL

Replacement of Batteries

Remove the battery cover plate from the rear of the remote control, by sliding it in direction as the arrow.

Install the batteries according the direction (+ and -)shown on the Remote Control.

Reinstall the battery cover by sliding it into place.

- ⚠ Use 2 pieces LRO3 AAA (1.5V) batteries(not included).
 - Do not use rechargeable batteries.
 - Replace the old batteries with new ones of the same type when the display is no longer legible.
 - Do not dispose batteries as unsorted municipal waste. Collection of such waste separately for special treatment is necessary.

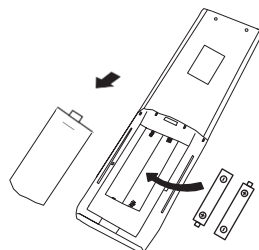

- ⚠ For some models of the remote controller, you can program the temperature display between °C and °F.
 1. Press and hold the **TURBO** button over 5 seconds to get into the change mode;
 2. Press and hold the **TURBO** button, until it switch to °C and °F;
 3. Then release the pressing and wait for 5 seconds, the function will be selected.

Note:

1. Direct the remote control toward the Air conditioner.
2. Check that there are no objects between the remote control and the Signal receptor in the indoor unit.
3. Never leave the remote control exposed to the rays of the sun.
4. Keep the remote control at a distance of at least 1m from the television or other electrical appliances.

REMOTE CONTROL

COOLING MODE

COOL ❄️ The cooling function allows the air conditioner to cool the room and reduce Air humidity at the same time.

To activate the cooling function (COOL), press the **[MODE]** button until the symbol ❄️ appears on the display.
With the button \vee or \wedge set a temperature lower than that of the room.

FAN MODE (Not FAN button)

FAN 🌀 Fan mode, air ventilation only.

To set the FAN mode, press **[MODE]** until 🌀 appears on the display.

DRY MODE

DRY 🌬️ This function reduces the humidity of the air to make the room more comfortable.

To set the DRY mode, Press **[MODE]** until 🌬️ appears in the display. An automatic function of pre-setting is activated.

AUTO MODE

AUTO 🔄 Automatic mode.

To set the AUTO mode, press **[MODE]** until 🔄 appears on the display.
In AUTO mode the run mode will be set automatically according to the room temperature.

HEATING MODE

HEAT ☀️ The heating function allows the air conditioner to heat the room.

To activate the heating function (HEAT), press the **[MODE]** button until the symbol ☀️ appears on the display.

With the button \vee or \wedge set a temperature higher than that of the room.

⚠️ In HEATING operation, the appliance can automatically activate a defrost cycle, which is essential to clean the frost on the condenser so as to recover its heat exchange function. This procedure usually lasts for 2-10 minutes. During defrosting, indoor unit fan stop operation. After defrosting, it resumes to HEATING mode automatically.

⚠️ **(For North American market)**
If necessary, you can press ECO button 10 times within 8 seconds under heating mode to start the forced defrosting. It will defrost the outdoor ice much faster.

FAN SPEED function (FAN button)

FAN 🌀 Change the operating fan speed.

Press **[FAN]** button to set the running fan speed, it can be set to AUTO/ MUTE/ LOW/ LOW-MID / MID/ MID-HIGH/ HIGH/ TURBO speed circularly.



Child-Lock function

1. Long press **[MODE]** and **[TIMER]** button together to activate this function, and do it again to deactivate this function.
2. Under this function, no single button will active.



REMOTE CONTROL

TIMER function ---- TIMER ON

TIMER  To automatic switch on the appliance.

When the unit is switch-off, you can set the TIMER ON.

To set the time of automatic switch-on as below:

1. Press **TIMER** button first time to set the switch-on,  and  will appear on the remote display and flashes.
2. Press \wedge or \vee to button to set desired Timer-on time. Each time you press the button, the time increases/decreases by half an hour between 0 and 10 hours and by one between 10 and 24 hours.
3. Press **TIMER** button second time to confirm.
4. After Timer-on setting, set the needed mode (Cool/ Heat/ Auto/ Fan/ Dry), by press the **MODE** button. And set the needed fan speed, by press **FAN** button. And press \wedge or \vee to set the needed operation temperature.

CANCEL it by press **TIMER** button.

TIMER function ---- TIMER OFF

TIMER  To automatic switch off the appliance.

When the unit is switch-on, you can set the TIMER OFF.

To set the time of automatic switch-off, as below:







1. Confirm the appliance is ON.
2. Press the **TIMER** button at first time to set the switch-off.
Press \wedge or \vee to set the needed timer.
3. Press **TIMER** button at the second time to confirm.

CANCEL it by press **TIMER** button.



Note: All programming should be operated within 5 seconds, otherwise the setting will be cancelled.

SWING function

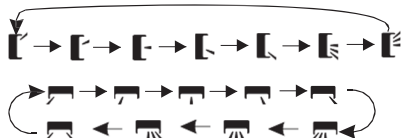

1. Press the button SWING to activate the louver,
 - 1.1 Press  to activate the horizontal flaps to swing from up to down, the  will appear on the remote display.
 - 1.2 Press  to active the vertical deflectors to swing from left to right, the  will appear on the remote display.
 - 1.3 Do it again to stop the swing movement at the current angle.
2. If the vertical deflectors are positioned manually which placed under the flaps, they allow to move the air flow direct to rightward or leftward.
3. Long press  or  over 3 seconds to select more angles of the airflow direction.



-  Never position the Flaps manually, the delicate mechanism might seriously damaged!
-  Never put fingers, sticks or other objects into the air inlet or outlet vents. Such accidental contact with live parts might cause unforeseeable damage or injury.

TURBO function



To activate turbo function, press the **TURBO** button, and  will appear on the display. Press again to cancel this function.

In COOL/ HEAT mode, when you select TURBO feature, the appliance will turn to quick COOL or quick HEAT mode, and operate the highest fan speed to blow strong airflow.

REMOTE CONTROL

MUTE function



1. Press **MUTE** button to activate this function, and  will appear on the remote display. Do it again to deactivate this function.
2. When the MUTE function runs, the remote controller will display the auto fan speed, and the indoor unit will operate at lowest fan speed to be quiet feeling.
3. When press FAN/ TURBO button, the MUTE function will be cancel. MUTE function can not be activated under dry mode.

SLEEP function

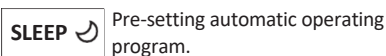

- Pre-setting automatic operating program.
- Press **SLEEP** button to activate the SLEEP function, and  appears on the display. Press again to cancel this function.

After 10 hours running in sleep mode, the air conditioner will change to the previous setting mode.

I FEEL function



- Press **I FEEL** button to activate the function, the  will appear on the remote display. Do it again to deactivate this function.

This function enables the remote control to measure the temperature at its current location, and send this signal to the air conditioner to optimize the temperature around you and ensure the comfort.

ECO function



In this mode the appliance automatically sets the operation to save energy.

Press the **ECO** button, the  appears on the display, and the appliance will run in ECO mode. Press again to cancel it.

Note: The ECO function is available in both COOLING and HEATING modes.

DISPLAY function (Indoor display)



Switch ON/OFF the LED display on panel.

Press **DISPLAY** button to switch off the LED display on the panel. Press again to switch on the LED display.

GEN function (energy saving)



When this function is activated, the LED display and the blue light switch off.

1. Turn on the indoor unit at first, and long press **MUTE** button 3 seconds to active, and do it again to deactivate this function.
2. Under this function, short press **MUTE** button to select the absorbed power limitation (L1 minimum, L2 average, L3 maximum).
3. Select OFF and wait 2 seconds to exit it.

Reset Wi-Fi

1. Method 1: Press button DISPLAY 6 times in 8 seconds.
2. Method 2: Press button ECO 6 times in 8 seconds.
3. Method 3: Long press MODE and  over 3 seconds.

You will hear 2 beeps and CF or AP will show on the indoor display after the operation.

To view the wifi user manual, frame the QR CODE.





REMOTE CONTROL

SELF-CLEAN function

To activate this function, turn off the indoor unit at first, then press **HEALTH** button then you will hear a beep, [AC] will appear on the indoor LED, and  will appear on the remote display .

1. This function helps carry away the accumulated dirt, bacteria, etc from the indoor evaporator.
2. This function will run about 30 minutes, and it will return to the pre-setting mode. You can press  button to cancel this function during the process.
You will hear 2 beeps when it's finished or cancelled.

 It's normal if there is some noise during this function process, as plastic materials expand with heat and contract with cold.

 We suggest operating this function at the following ambient conditions to avoid the activation of the safety devices.

Indoor unit	Temp < 86°F (30°C)
Outdoor unit	41°F (5°C) < Temp < 86°F (30°C)

 It's suggested to utilize this function every 3 months.

8°C heating function

1. Long press **ECO** button over 3 seconds to activate this function, and 8 C (46 F) will appear on the remote display.
Do it again to deactivate this function.
2. This function will auto start the heating mode when the room temperature is lower than 8°C (46°F), and it will return to standby if the temperature reaches 9°C (48°F).
3. If the room temperature is higher than 18°C (64°F), the appliance will cancel this function automatically.

Gentle Wind function

1. Turn on the indoor unit, and change to COOL mode, then press **GENTLE WIND** button or to activate this function,  will appear on the display.
Do it again to deactivate it.
2. This function will auto close the vertical flaps, and give you the comfortable gentle wind feeling.

Fresh Air function

FRESH AIR This function will pump the fresh air from outside to inside

Continue press **AIR** button until select your desired Fresh Air fan speed or deactivate this function as circulation **Low-Mid-High-OFF**, then loose button. The following indicator will appear on the display:

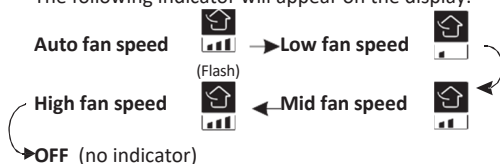

Note:

1. This function is available when in OFF/Heating Cooling/Fan/Auto mode.
2. In OFF mode, the air conditioner may run automatically because of the big difference of temperature between indoor and outside.
3. If the display shows the Fresh Air indicator and shows CL. It is necessary to replace the filter (duration 2160 hours) and long press button **FRESH AIR** over 5 seconds to reset the alarm.

REMOTE CONTROL

TVOC function

This function enable to detect some kinds of harmful gases in the room and display the air quality status.

If the unit is equipped with this function, when the unit is operation, it will display the following indicator states according to the detected concentration of different harmful gases.

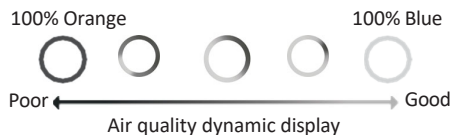

1. The more orange color in the circle, the worse the air quality is (Note:the air quality detection object is TVOC, total concentration of volatile organic compounds).
2. All panel display lights including TVOC can be turned off by pressing the **DISPLAY** button.
3. Turning on the Fresh Air function can improve the indoor air quality, but when the outdoor air pollution is serious, it is recommended to turn off the Fresh Air function.

- ⚠ The detection of TVOC is mainly aimed at various volatile organic compounds, even the use of perfume, toilet water, alcohol, air fresheners, etc., will also lead to an increase in the detected TVOC concentration.
- ⚠ The TVOC sensor must be stabilize every time it is powered on, please wait patiently for about 10 minutes for a correct detection.
- ⚠ Depending on the brand or working principle of the testing equipment, TVOC testing results may vary.

OPERATION INSTRUCTIONS

- ⓘ Attempt to use the air conditioner under the temperature beyond the specified range may cause the air conditioner protection device to start. Therefore, try to use the air conditioner in the following temperature conditions.

Inverter air conditioner:

MODE Temperature	Heating	Cooling	Dry
Room temperature	0°C~30°C	17°C~32°C	
Outdoor temperature	-20°C~30°C	-15°C~53°C	

With the power supply connected, restart the air conditioner after shutdown, or switch it to other mode during operation, and the air conditioner protection device will start. The compressor will resume operation after 3 minutes.

ⓘ Characteristics of heating operation (applicable to Heating pump)

Preheating:

When the heating function is enabled, the indoor unit will take 2~5 minutes for preheating, after that the air conditioner will start heating and blows warm air.

Defrosting:

During heating, when the outdoor unit frosted, the air conditioner will enable the automatic defrosting function to improve the heating effect. During defrosting, the indoor and outdoor fans stop running. The air conditioner will resume heating automatically after defrosting finish.

INSTALLATION PRECAUTIONS



Pipe Length and Additional Refrigerant

Inverter Models Capacity (Btu/h)	9K-12K
Length of pipe covered by pre-charge	5m
Maximum distance between indoor and outdoor unit	15m
Additional refrigerant charge	15g/m
Max. diff. in level between indoor and outdoor unit	10m
Type of refrigerant	R32

Torque Parameters

PIPE Size	Newton meter[N x m]	Pound-force foot (lbf-ft)	Kilogram-force meter (kgf-m)
1/4" (φ6.35)	15 - 20	11.1 - 14.8	1.5 - 2.0
3/8" (φ9.52)	31 - 35	22.9 - 25.8	3.2 - 3.6
1/2" (φ12)	45 - 50	33.2 - 36.9	4.6 - 5.1
5/8" (φ15.88)	60 - 65	44.3 - 48.0	6.1 - 6.6

Connection wires

INVERTER TYPE MODEL capacity (Btu/h)		9k /12 sectional area
Power supply cable	N	1.0mm ²
	L	1.0mm ²
		1.0mm ²
Connection cable	N	1.0mm ²
	L	1.0mm ²
	1	1.0mm ²
		1.0mm ²

 **Note:** This table is only for reference, the installation shall meet the requirements of local laws and regulations.

INDOOR UNIT INSTALLATION

To perform installation of the indoor unit, please refer to the instructions below.

For further information, please visit the product page on the website www.olimpiasplendid.com

Step1: Select Installation location

- 1.1 Ensure the installation complies with the installation minimum dimensions (defined below) and meets the minimum and maximum connecting piping length and maximum change in elevation as defined in the System Requirements section.
- 1.2 Air inlet and outlet will be clear of obstructions, ensuring proper airflow throughout the room.
- 1.3 Condensate can be easily and safely drained.
- 1.4 All connections can be easily made to outdoor unit.
- 1.5 Indoor unit is out of reach of children.
- 1.6 A mounting wall strong enough to withstand four times the full weight and vibration of the unit.
- 1.7 Filter can be easily accessed for cleaning.
- 1.8 Leave enough free space to allow access for routine maintenance.
- 1.9 Install at least 3 m away from the antenna of TV set or radio. Operation of the air conditioner may interfere with radio or TV reception in areas where reception is weak. An amplifier may be required for the affected device.
- 1.10 Do not install in a laundry room or by a swimming pool due to the corrosive environment.

Minimum Indoor Clearances

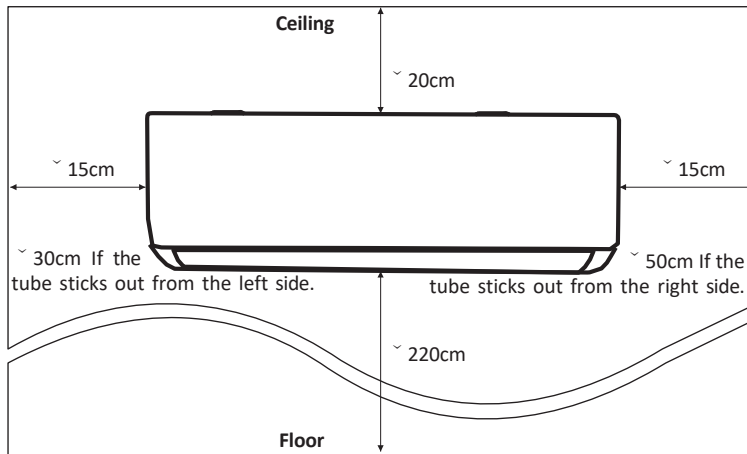

INDOOR UNIT INSTALLATION

Step2: Install Mounting Plate

- 2.1 Take the mounting plate from the back of indoor unit.
- 2.2 Ensure to meet the minimum installation dimension requirements as step 1, according to the size of mounting plate, determine the position and stick the mounting plate close to the wall.
- 2.3 Adjust the mounting plate to a horizontal state with a spirit level, then mark out the screw hole positions on the wall.
- 2.4 Put down the mounting plate and drill holes in the marked positions with drill.
- 2.5 Insert expansion rubber plugs into the holes, then hang the mounting plate and fix it with screws.

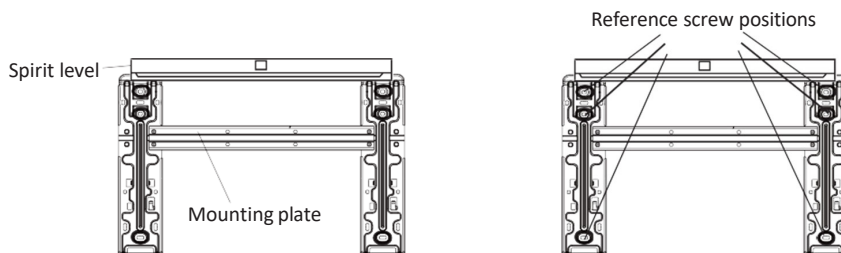

Note:

- (I) Make sure the mounting plate is firm enough and flat against the wall after installation.
- (II) This figure shown may be different from the actual object, please take the latter as the standard.

Step3: Drill Wall Holes

3.1 Three optional piping modes show be determined

Mode1: Left, the Fresh air pipe, the refrigerant piping ,the drainage pipe, and connecting cables all are through one hole to the outside.

Mode2: Right, the Fresh air pipe, the refrigerant piping ,the drainage pipe, and connecting cables all are through one hole to the outside

Mode3: Back, the Fresh air pipe, the refrigerant piping ,the drainage pipe, and connecting cables go through two side-by-side wall holes.

3.2 For Mode3, follow the reference size for mounting plate and hole to determine location.

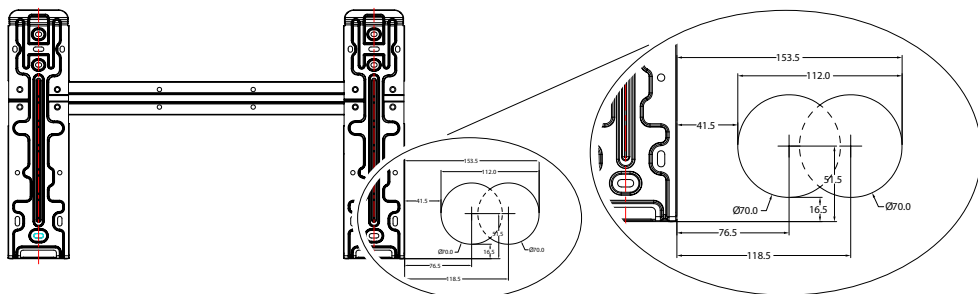

INDOOR UNIT INSTALLATION

For Mode1 and Mode2, Determine the location of wall hole base on the following size.



3.3 Drill the wall hole with 70mm core drill and with small oblique angle lower than the indoor end about 5mm to 10mm.

3.4 Place the wall sleeve and wall sleeve cover(both are optional parts) to protect the connection parts.



Caution:

When drill the wall hole, maker sure to avoid wires, plumbing and other sensitive components.

* If the internal unit is on a perimeter wall and installation on the back is not envisaged, the hole must be performed on the adjacent perimeter wall (right or left) and not on the same perimeter wall where the internal unit is positioned, since 90° turns of the pipelines cannot be installed.

INDOOR UNIT INSTALLATION

Step4: Connecting Refrigerant Pipe

3.1 According to the wall hole position, select the appropriate piping mode.

There are three optional piping modes for indoor units as shown in the figure below:

In Piping Mode 1 or Piping Mode 3, a notch should be made by using scissors to cut the plastic sheet of piping outlet and cable outlet on the corresponding side of the indoor unit.

Note: When cutting off the plastic sheet at the outlet, the cut should be trimmed to smooth.

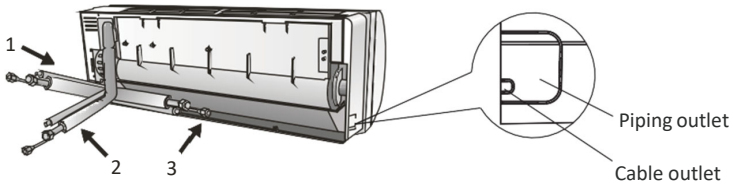

3.2 Bending the connecting pipes with the port facing up as shown in the figure.

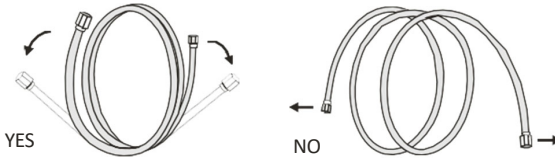

3.3 Take off the plastic cover in the pipe ports and take off the protective cover on the end of piping connectors.

3.4 Check whether there is any sundry on the port of the connecting pipe and make ensure the port is clean.

3.5 After align the center, rotate the nut of the connecting pipe to tighten the nut as tightly as possible by hand.

3.6 Use a torque wrench to tighten it according to the torque values in the torque requirements table; (Refer to the torque requirements table on section **INSTALLATION PRECAUTIONS**)

3.7 Wrap the joint with the insulation pipe.

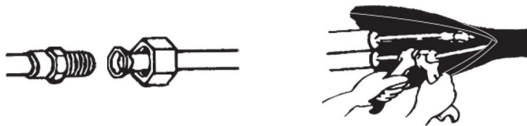

INDOOR UNIT INSTALLATION

Step5: Connect Drainage Hose

5.1 Adjust the drainage hose(if applicable)

In some model, both sides of the indoor unit are provided with drainage ports, you can choose one of them to attach the drainage hose. And plug the unused drain port with the rubber attached in one of the ports.

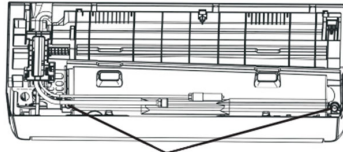

Drainage ports

5.2 Connect the drainage hose to the drainage port, ensure the joint is firm and the sealing effect is good.

5.3 Wrap the joint firmly with teflon tape to ensure no leaks.

Note: Make sure there is no twists or dents, and the pipes should be placed obliquely downward to avoid blockage, to ensure proper drainage.

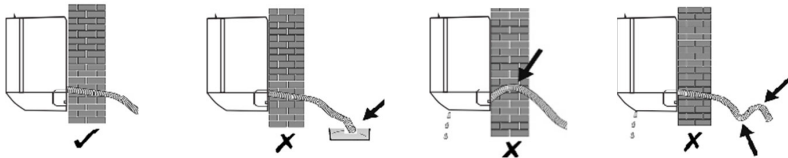

Step6: Connect Wiring

6.1 Choose the right cables size determined by the maximum operating current on the nameplate.
(Check the cables size refer to section **INSTALLATION PRECAUTIONS**)

6.2 Open the front panel of indoor unit.

6.3 Use a screwdriver, open the electric control box cover, to reveal the terminal block.

6.4 Unscrew the cable clamp.

6.5 Insert one end of the cable into the position of control box from the back of the right end of the indoor unit.

6.6 Connect the wires to corresponding terminal according to the wiring diagram on the electric control box cover. And make sure that they are well connected.

6.7 Screw the cable clamp to fasten the cables.

6.8 Reinstall the electric control box cover and front panel.

6.9 For some models, the power cables and connection cables are pre-installed on the machine at the factory.

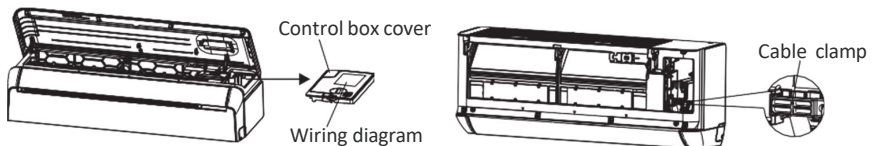

INDOOR UNIT INSTALLATION

Step7: Connecting Fresh Air Pipe and place the filter

7.1 According to the wall hole position, select the appropriate piping mode.

Mode1: Left, together with refrigerant piping ,the drainage pipe, and connecting cables.

Mode2: Right, together with refrigerant piping ,the drainage pipe, and connecting cables.

Mode3: Back, the fresh air pipe is not bundled with other pipes.

7.2 Measure the length of the fresh air pipe assembly.

In the "1" and "2" modes, if needed, extend the fresh air tube by uniting the extensions and the rigid tube.



For mode 1: Measure the distance between the left bottom corner of the mounting plate and the center of the wall hole, the length of the fresh air pipe assembly is equal to the measured length plus 650mm.

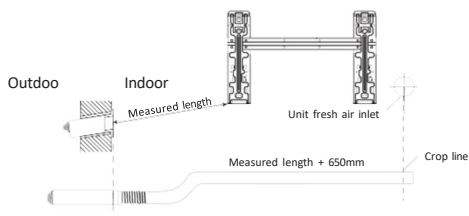

For mode 2: Measure the distance between the left bottom corner of the mounting plate and the center of the wall hole, the length of the fresh air pipe assembly is equal to the measured length.

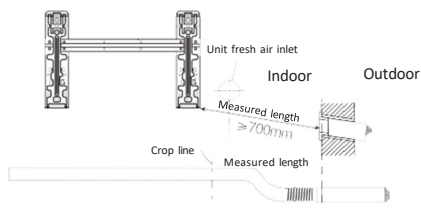

For mode 3: The length of the fresh air pipe assembly is 310mm and the exposed length of the fresh air pipe is 50mm.



INDOOR UNIT INSTALLATION

Step7: Connecting Fresh Air Pipe and place the filter

7.3 Adjusting the length of the fresh air pipe assembly

According to the installation environment, determine to adjust the length of fresh air pipe assembly.

7.3.1 Shorten the length

Cut the fresh air pipe to the appropriate length, keeping the section with the through-wall pipe.



If it is necessary to cut the through-wall pipe assembly due to installation needs, first, cut the through-wall pipe assembly to a suitable length. Then cut a piece of new air pipe of a suitable length. Take out the adapter from the accessory bag, and insert the adapter into the through-wall pipe and fix it firmly with glue. Finally, screw the suitable new air pipe into the adapter.

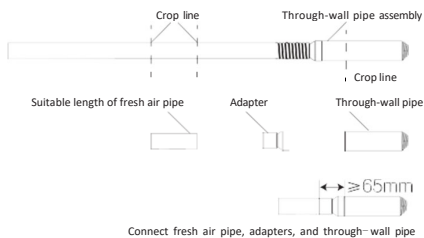

Note:

1. The overlapping part of the adapter and the through-wall pipe needs to be pressed flat with tools and cannot be warped;
2. The adapter cannot be forced into the through-wall pipe, otherwise it may cause the connecting part to warp, and the distance between the round pipe end of the adapter and the through-wall pipe is $\geq 65\text{mm}$;

7.3.2 Increase the length

Proceed as shown in the figure below:

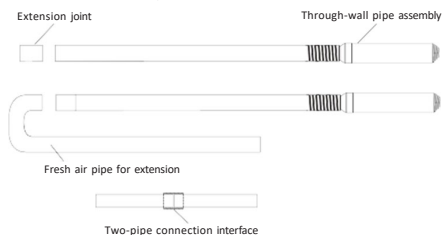

Note:The number of bends of the fresh air pipe and the length of the pipe will affect the amount of fresh air. It is recommended to use the mode 3 and avoid increasing the length of the fresh air pipe when the installation conditions allow.

INDOOR UNIT INSTALLATION

Step7: Connecting Fresh Air Pipe and place the filter

7.4 Screw the fresh air pipe into the fresh air inlet hole at the back of the indoor unit.

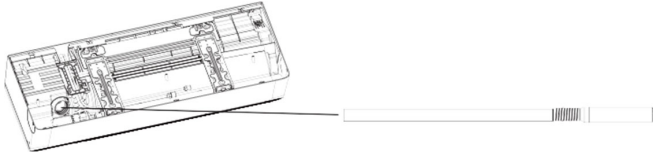

7.5 Open the indoor panel and take out the filter holder, place the four-layer filter for fresh air then restore the holder.

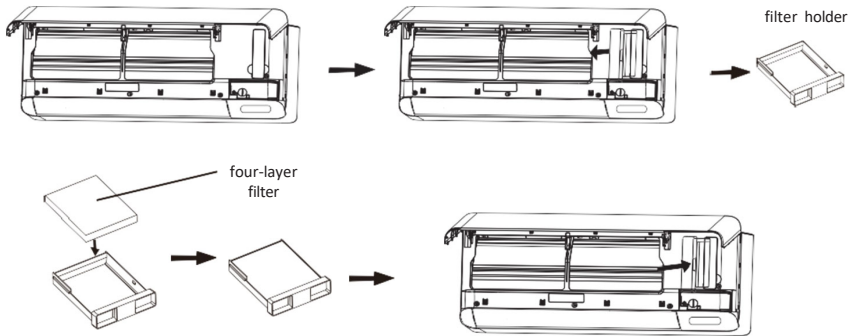

INDOOR UNIT INSTALLATION

Step8: Wrap Piping and Cable

After the refrigerant pipes, connecting wires and drainage hose are all installed, in order to save space, protect and insulate them, it must be bundle with insulating tape before passing them through the wall hole.

8.1 Arrange the pipes ,cables and drainage hose well as the following picture.

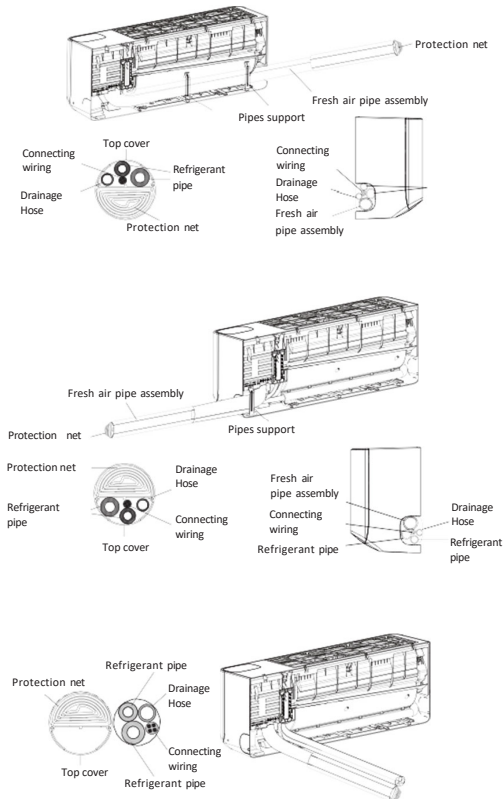

Mode1

After arrange all pipes and cables, take the pipes support out of the accessories of fresh air. Insert into the slot as the picture to fix the pipes.

Mode2

After arrange all pipes and cables, take the pipes support out of the accessories of fresh air. Insert into the slot as the picture to fix the pipes.

Mode3

Note: Avoid crossing and bending of parts.

8.2 Using the insulating tape wrap the fresh air pipes, the refrigerant pipes, connecting wires and drainage hose together tightly.

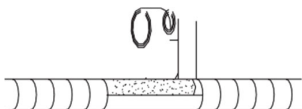

INDOOR UNIT INSTALLATION

Step9: Mount Indoor Unit

- 9.1 Slowly pass the refrigerant pipes, connecting wires and drainage hose wrapped bundle through the wall hole.
- 9.2 Hook the top of indoor unit on the mounting plate.
- 9.3 Apply slight pressure to the left and right sides of the indoor unit, make sure the indoor unit is hooked firmly.
- 9.4 Push down the bottom of indoor unit to let the snaps onto the hooks of the mounting plate, and make sure it is hooked firmly.

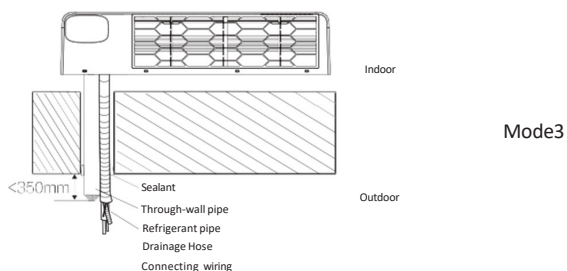
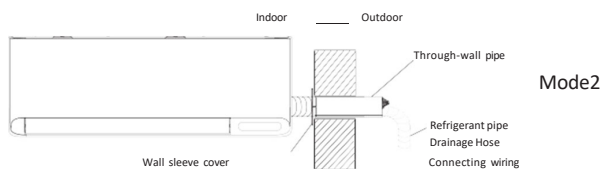
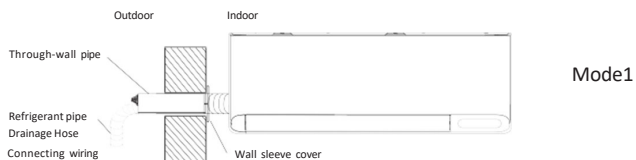

Note:

1. The distance between the fresh air inlet and the wall should not exceed 350mm;
2. During installation, the fresh air pipe assembly can be rotated at an appropriate angle according to the position of the outdoor unit, so that the connecting pipe does not block the fresh air inlet.
3. The fresh air pipe should be slightly inclined downward, and there should be no rising section to prevent rainwater from entering the room.
4. If it is necessary to bend the fresh air pipe, the minimum radius of the bend of the fresh air pipe should be greater than 60mm, otherwise it may affect the fresh air effect.
5. The fresh air inlet should not be placed in the air outlet of the outdoor unit, in a closed space or in a place with bad air.

OUTDOOR UNIT INSTALLATION

Step1: Select Installation Location

Select a site that allows for the following:

- 1.1 Do not install the outdoor unit near sources of heat, steam or flammable gas.
- 1.2 Do not install the unit in too windy or dusty places.
- 1.3 Do not install the unit where people often pass. Select a place where the air discharge and operating sound will not disturb the neighbors.
- 1.4 Avoid installing the unit where it will be exposed to direct sunlight (other wise use a protection, if necessary, that should not interfere with the air flow).
- 1.5 Reserve the spaces as shown in the picture for the air to circulate freely.
- 1.6 Install the outdoor unit in a safe and solid place.
- 1.7 If the outdoor unit is subject to vibration, place rubber blankets onto the feet of the unit.

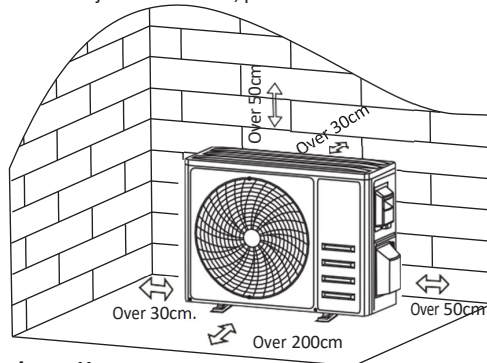

Step2: Install Drainage Hose

- 2.1 This step only for heating pump models.
- 2.2 Insert the drainage joint to the hole at the bottom of the outdoor unit.
- 2.3 Connect the drainage hose to the joint and make the connection well enough.

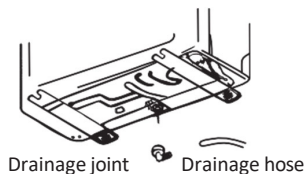

Step3: Fix Outdoor Unit

- 3.1 According to the outdoor unit installation dimensions to mark the installation position for expansion bolts .
- 3.2 Drill holes and clean the concrete dust and place the bolts .
- 3.3 If applicable install 4 rubber blankets on the hole before place the outdoor unit (Optional). This will reduce vibrations and noise.
- 3.4 Place the outdoor unit base on the bolts and pre-drilled holes.
- 3.5 Use wrench to fix the outdoor unit firmly with bolts.

Note:

The outdoor unit can be fixed on a wall-mounting bracket. Follow the instruction of the wall-mounting bracket to fix the wall-mounting bracket on the wall, and then fasten the outdoor unit on it and keep it horizontal. The wall-mounting bracket must be able to support at least 4 times of the weight of outdoor unit.

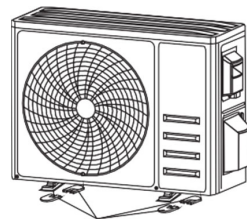

Install 4 rubber blankets (Optional)

OUTDOOR UNIT INSTALLATION

Step4: Install Wiring

- 4.1 Use a phillips screwdriver to unscrew wiring cover, grasp and press it down gently to take it down.
- 4.2 Unscrew the cable clamp and take it down.
- 4.3 By following the WIRING DIAGRAM (see the last page of this manual), connect the wires to their respective terminals making sure that all the connections are firm and safe.
- 4.4 Reinstall the cable clamp and wiring cover.

Note: When connecting the wires of indoor and outdoor units, the power should be cut off.

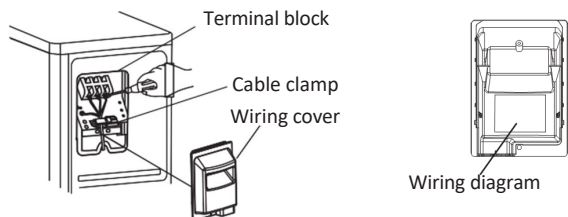

Step5: Connecting Refrigerant Pipe

- 5.1 Unscrews the valve cover, grasp and press it down gently to take it down(if the valve cover is applicable).
- 5.2 Remove the protective caps from the end of valves.
- 5.3 Take off the plastic cover in the pipe ports and check whether there is any sundry on the port of the connecting pipe and make ensure the port is clean.
- 5.4 After align the center, rotate the flare nut of the connecting pipe to tighten the nut as tightly as possible by hand.
- 5.5 Use a spanner hold the body of the valve and use a torque wrench to tighten the flare nut according to the torque values in the torque requirements table.
(Refer to the torque requirements table on section **INSTALLATION PRECAUTIONS**)

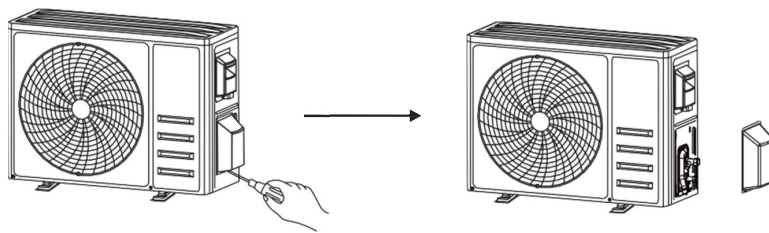

Take down the valve cover



OUTDOOR UNIT INSTALLATION

Step6: Vacuum Pumping

- 6.1 Use a spanner to take down the protective caps from the service port, low pressure valve and high pressure valve of the outdoor unit.
- 6.2 Connect the pressure hose of manifold gauge to the service port on the outdoor unit low pressure valve.
- 6.3 Connect the charge hose from the manifold gauge to the vacuum pump.
- 6.4 Open the low pressure valve of the manifold gauge and close the high pressure valve.
- 6.5 Turn on the vacuum pump to vacuum the system.
- 6.6 The vacuum time should not be less than 15 minutes, or make sure the compound gauge indicates -0.1 MPa (-76 cmHg)
- 6.7 Close the low pressure valve of the manifold gauge and turn off the vacuum.
- 6.8 Hold the pressure for 5 minutes, make sure that the rebound of compound gauge pointer does not exceed 0.005 MPa .
- 6.9 Open the low pressure valve counterclockwise for $1/4$ turn with hexagonal wrench to let a little refrigerant fill in the system, and close the low pressure valve after 5 seconds and quickly remove the pressure hose.
- 6.10 Check all indoor and outdoor joints for leakage with soapy water or leak detector.
- 6.11 Fully open the low pressure valve and high pressure valve of the outdoor unit with hexagonal wrench.
- 6.12 Reinstall the protective caps of the service port, low pressure valve and high pressure valve of the outdoor unit.
- 6.13 Reinstall the valve cover.

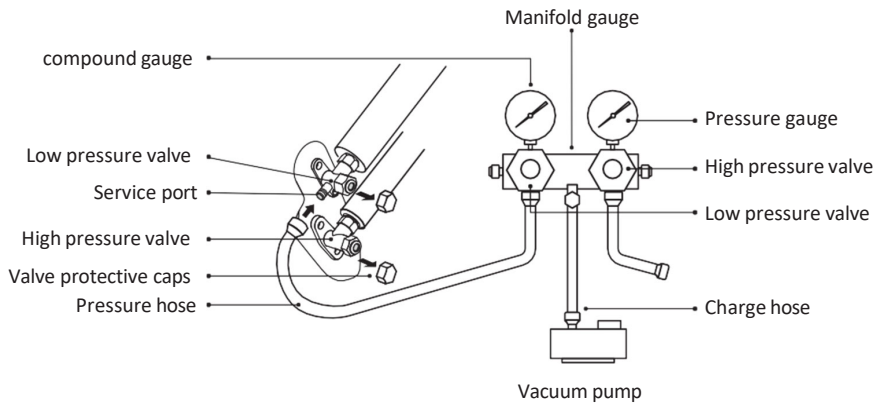

TEST OPERATION

Inspections Before Test Run

Do the following checks before test run.

Description	Inspection method
Electrical safety inspection	<ul style="list-style-type: none">• Check whether the power supply voltage complies with specification.• Check whether there is any wrong or missing connection between the power lines, signal line and earth wires.• Check whether the earth resistance and insulation resistance comply with requirements.
Installation safety inspection	<ul style="list-style-type: none">• Confirm the direction and smoothness of drainage pipe.• Confirm that the joint of refrigerant pipe is installed completely.• Confirm the safety of outdoor unit, mounting plate and indoor unit installation.• Confirm that the valves are fully open.• Confirm that there are no foreign objects or tools left inside the unit.• Complete installation of indoor unit air inlet grille and panel.
Refrigerant leakage detection	<ul style="list-style-type: none">• The piping joint, the connector of the two valves of the outdoor unit, the valve spool, the welding port, etc., where leakage may occur.• Foam detection method: Apply soapy water or foam evenly on the parts where leakage may occur, and observe whether bubbles appear or not, if not, it indicates that the leakage detection result is safe.• Leak detector method: Use a professional leak detector and read the instruction of operation, detect at the position where leakage may occur.• The duration of leak detection for each position should last for 3 minutes or more; If the test result shows that there is leakage, the nut should be tightened and tested again until there is no leakage; After the leak detection is completed, wrap the exposed pipe connector of indoor unit with thermal insulation material and wrap with insulation tape.

Test Run Instruction

1. Turn on the power supply.
2. Press the ON/OFF button on the remote controller to turn on the air conditioner.
3. Press the Mode button to switch the mode COOL and HEAT.
In each mode set as below:
COOL-Set the lowest temperature
HEAT-Set the highest temperature
4. Run about 8 minutes in each mode and check all functions are properly run and respond the remote controller. Functions check as recommended:
 - 4.1 If the outlet air temperature respond the cool and heat mode
 - 4.2 If the water drains properly from the drainage hose
 - 4.3 If the Louver and deflectors(optional) rotate properly



TEST OPERATION

5. Observe the test run state of the air conditioner at least 30 minutes.
6. After the successfully test run, return the normal setting and press ON/OFF button on the remote controller to turn off the unit.
7. Inform the user to read this manual carefully before use, and demonstrate to the user how to use the air conditioner, the necessary knowledge for service and maintenance, and the reminder for storage of accessories.

Note:

If the ambient temperature is excess the range refer to section OPERATION INSTRUCTIONS, and it can not run COOL or HEAT mode, lift the front panel and refer to the emergency button operation to run the COOL and HEAT mode.

MAINTENANCE

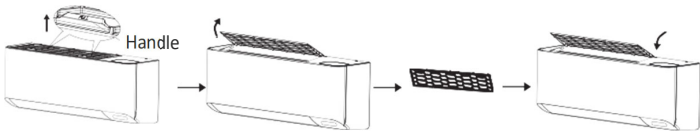
 Warning	<ul style="list-style-type: none"> • When cleaning, you must shut down the machine and cut off the power supply for more than 5 minutes. • Under no circumstances should the air conditioner be flushed with water. • Volatile liquid (e.g. thinner or gasoline) will damage the air conditioner, so only use soft dry cloth or wet cloth dipped with neutral detergent to clean the air conditioner. • Pay attention to cleaning the filter screen regularly to avoid dust covering which will affect the filter screen effect. When the operating environment is dusty, the cleaning frequency should be increased appropriately. • After removing the filter screen, do not touch the fins of the indoor unit to avoid scratching.
Clean the unit	<div style="text-align: center;">  <p>Wring it dry Gentle wipe the unit surface</p> <p>Tip: Wipe frequently to keep air conditioner clean and good appearance .</p> </div>
Disassembly and assembly of filter	<ul style="list-style-type: none"> • Grasp the raised handle on the filter by hand, and then pull the filter out in the direction deviating from the unit, so that the upper edge of the filter is separated from the unit. The filter can be removed by lifting the filter upwards. • When installing the filter, first insert the lower end of the filter screen into the corresponding position of the unit, and then squeeze the upper end of the filter into the corresponding buckling position of the unit body. <div style="text-align: center;">  </div>

MAINTENANCE

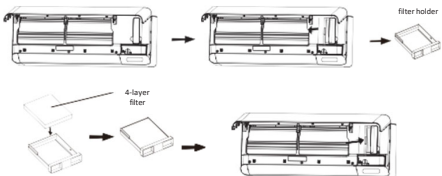
<p>Clean the filter</p>	 <p>Take out the filter from the unit</p> <p>Clean the filter with soapy water and air dry it</p> <p>Replace the filter</p> <p>Tip: When you find accumulated dust in the filter, please clean the filter in time to ensure the clean, healthy and efficient operation inside the air conditioner.</p>
<p>Cleaning or replace filter of Fresh Air</p>	<p>First, Open the panel and take out the filter holder.</p> <p>Use a dust catcher to clean the filter or replace a new one.</p> <p>We suggest replace the filter 6 months or when get the reminder indicator CL on the indoor display.</p> 
<p>Service and maintenance</p>	<ul style="list-style-type: none"> ■ When the air conditioner is not in use for a long time, do the following work: Take out the batteries of the remote controller and disconnect the power supply of the air conditioner. ■ When starting to use after long-term shutdown: <ol style="list-style-type: none"> 1. Clean the unit and filter screen; 2. Check whether there are obstacles at the air inlet and outlet of indoor and outdoor units; 3. Check whether the drain pipe is unobstructed; Install the batteries of the remote controller and check whether the power is on.

TROUBLESHOOTING

MALFUNCTION	POSSIBLE CAUSES
The appliance does not operate	Power failure/plug pulled out.
	Damaged indoor/outdoor unit fan motor.
	Faulty compressor thermomagnetic circuit breaker.
	Faulty protective device or fuses.
	Loose connections or plug pulled out.
	It sometimes stops operating to protect the appliance.
	Voltage higher or lower than the voltage range.
	Active TIMER-ON function.
	Damaged electronic control board.
Strange odor	Dirty air filter.
Noise of running water	Back flow of liquid in the refrigerant circulation.
A fine mist comes from the air outlet	This occurs when the air in the room becomes very cold, for example in the COOLING or DEHUMIDIFYING/DRY modes.
A strange noise can be heard	This noise is made by the expansion or contraction of the front panel due to variations in temperature and does not indicate a problem.
Insufficient airflow, either hot or cold	Unsuitable temperature setting.
	Obstructed air conditioner intakes and outlets.
	Dirty air filter.
	Fan speed set at minimum.
	Other sources of heat in the room.
	No refrigerant.
The appliance does not respond to commands	Remote control is not close enough to indoor unit.
	The batteries of remote control need to be replaced.
	Obstacles between remote control and signal receiver in indoor unit.
The display is off	Active DISPLAY function.
	Power failure.
Switch off the air conditioner immediately and cut off the power supply in the event of:	Strange noises during operation.
	Faulty electronic control board.
	Faulty fuses or switches.
	Spraying water or objects inside the appliance.
	Overheated cables or plugs.
	Very strong smells coming from the appliance.

TROUBLESHOOTING

ERROR CODE ON THE DISPLAY

In case of error, the display on the indoor unit shown the following error codes:

Display	Description of the trouble
<i>E1</i>	Indoor room temperature sensor fault
<i>E2</i>	Indoor pipe temperature sensor fault
<i>E3</i>	Outdoor pipe temperature sensor fault
<i>E4</i>	Refrigerant system leakage or fault
<i>E6</i>	Malfunction of indoor fan motor
<i>E7</i>	Outdoor ambient temperature sensor fault
<i>E0</i>	Indoor and outdoor communication fault
<i>E8</i>	Outdoor discharge temperature sensor fault
<i>E9</i>	Outdoor IPM module fault
<i>EA</i>	Outdoor current detect fault
<i>EE</i>	Outdoor PCB EEPROM fault
<i>EF</i>	Outdoor fan motor fault
<i>EH</i>	Outdoor suction temperature sensor fault
CL	Filter cleaning reminder



MISES EN GARDE GÉNÉRALES.....	2	INSTALLATION DE L'UNITÉ INTÉRIEURE	25
NOM DES PIÈCES.....	13	INSTALLATION DE L'UNITÉ EXTÉRIEURE ...	35
TÉLÉCOMMANDE.....	15	FONCTIONNEMENT D'ESSAI	38
INSTRUCTIONS D'UTILISATION.....	23	ENTRETIEN	39
PRÉCAUTIONS D'INSTALLATION.....	24	DÉPANNAGE.....	41



ÉLIMINATION

Le symbole sur le produit ou sur l'emballage indique que le produit ne doit pas être considéré comme un normal déchet ménager, mais qu'il doit être amené sur le point de collecte approprié pour recycler les appareils électriques et électroniques. En éliminant ce produit de façon appropriée, on contribue à éviter des conséquences négatives potentielles pour l'environnement et pour la santé qui pourraient dériver d'une élimination inappropriée du produit. Pour des informations plus détaillées sur le recyclage de ce produit, contacter le bureau municipal, le service local d'élimination des déchets ou le magasin où le produit a été acheté. Cette disposition est uniquement valable dans les États-membres de l'UE.

0 - SYMBOLOGIE

Les pictogrammes reportés au chapitre suivant permettent de fournir rapidement et de manière univoque les informations nécessaires pour une utilisation correcte de la machine dans des conditions de sécurité.



Index

Les paragraphes précédés par ce symbole contiennent des informations et des prescriptions très importantes, notamment pour ce qui concerne la sécurité. Le non-respect peut comporter:

- danger pour la sécurité des opérateurs.
- perte de la garantie du contrat.
- dégagement de la responsabilité du fabricant.



DANGER

Il indique que l'appareil utilise un réfrigérant inflammable. Si le liquide réfrigérant fuit et qu'il est exposé à une source d'ignition externe, un incendie risque de survenir.



TENSION ÉLECTRIQUE DANGEREUSE

Signale au personnel concerné que l'opération décrite présente, si elle n'est pas effectuée conformément aux normes de sécurité, le risque de provoquer une décharge électrique.



DANGER GÉNÉRAL

Il signale au personnel concerné que l'opération décrite présente, si elle n'est pas effectuée conformément aux normes de sécurité, le risque de subir des lésions physiques.

0.1 - MISES EN GARDE GÉNÉRALES













LORS DE L'UTILISATION D'APPAREILS ÉLECTRIQUES, IL EST IMPÉRATIF DE SUIVRE SCRUPULEUSEMENT LES CONSIGNES DE SÉCURITÉ ESSENTIELLES AFIN DE RÉDUIRE LES RISQUES D'INCENDIE, DE CHOCS ÉLECTRIQUES ET DE BLESSURES, Y COMPRIS CE QUI SUIT :



1. Document réservé aux termes de la loi avec interdiction de reproduction ou de transmission à tiers sans l'autorisation expresse de la société OLIMPIA SPLENDID. Les machines peuvent subir des mises à jour et par conséquent présenter des éléments différents de ceux qui sont représentés, sans que cela constitue pour autant un préjudice pour les textes contenus dans ce manuel.
2. Lire attentivement le présent manuel avant de procéder à toute opération (installation, entretien, utilisation) et suivre scrupuleusement ce qui est décrit dans chacun des chapitres.
3. Divulguiez ces instructions à tout le personnel préposé au transport et l'installation de la machine.
4. LE FABRICANT DECLINE TOUTE RESPONSABILITE EN CAS DE DOMMAGES AUX PERSONNES OU AUX BIENS DERIVANT DU NON-RESPECT DES NORMES CONTENUES DANS LE PRESENT LIVRET.
5. Le fabricant se réserve le droit d'apporter à tout moment des modifications à ces modèles, tout en conservant les caractéristiques essentielles décrites dans le présent manuel.
6. L'installation et l'entretien d'appareils pour la climatisation comme celui qui est décrit dans ce manuel pourraient être dangereux étant donné qu'il se trouve à l'intérieur de ces appareils un gaz frigorigène sous pression ainsi que des composants électriques sous tension. Par conséquent l'installation, la première mise en route et les phases successives d'entretien doivent être effectuées exclusivement par un personnel agréé et qualifié.
7. Les installations effectuées en dehors des instructions fournies par le présent manuel et l'utilisation en dehors des limites de température prescrites annulent la garantie.
8. L'entretien courant des filtres, le nettoyage général extérieur peuvent être effectués même par l'utilisateur, étant donné que ces opérations ne comportent pas de difficulté ou de danger.
9. Lors du montage, et à chaque opération d'entretien, il faut observer les précautions citées dans le présent manuel et sur les étiquettes mises à l'intérieur des appareils, ainsi qu'adopter toute les précautions suggérées par le bon sens commun et par les Normes de Sécurité en vigueur sur le lieu de l'installation.



10. Exécutez les opérations d'installation et d'entretien avec un équipement adapté aux gaz inflammables.

-  11. Il faut toujours mettre des gants et chausser des lunettes de protection pour effectuer les interventions sur le côté réfrigérant des appareils.
-  12. Les climatiseurs nE DOIVENT PAS être installés dans des pièces où il y a présence de gaz inflammables, gaz explosifs, dans des endroits très humides (buanderies, serres, etc.), ou dans des locaux où se trouvent d'autres machines produisant une importante source de chaleur.
-  13. En cas de remplacement de composants, utiliser exclusivement des pièces de rechange originales OLIMPIA SPLENDID.
-  14. **IMPORTANT!** Afin de prévenir tout risque d'électrocution, il est indispensable de couper le courant au disjoncteur principal avant d'effectuer des branchements électriques et toute opération d'entretien sur les appareils.
-  15. Les foudres, les voitures et les téléphones mobiles à proximité peuvent provoquer des défaillances. Débranchez électriquement l'unité pendant plusieurs secondes, puis redémarrez le climatiseur.
-  16. Par des jours de pluie, il est conseillé de débrancher l'alimentation afin d'éviter les tout commande causé par la foudre.
-  17. Si l'unité n'est pas utilisée pendant longtemps ou que personne ne reste dans la pièce climatisée, il est conseillé de couper l'alimentation pour éviter tout accident.
-  18. N'utilisez pas de détergents liquides ou corrosifs pour nettoyer l'appareil, ne vaporisez pas d'eau ou d'autres liquides sur l'unité car ils pourraient endommager les composants en plastique et même causer des chocs électriques.
-  19. Ne mouillez pas l'unité intérieure et la télécommande. Des courts-circuits ou des incendies peuvent survenir.
-  20. En cas de défaillance (par exemple : bruit anormal, mauvaise odeur, fumée, élévation anormale de température, fuites électriques, etc.), coupez immédiatement l'alimentation électrique. Contactez votre revendeur local.
21. Ne pas laisser le climatiseur en fonction pendant de longues périodes en présence d'une humidité élevée ou de portes ou fenêtres ouvertes. L'humidité pourrait se condenser et mouiller ou endommager les meubles.
-  22. Ne pas brancher ou débrancher la fiche d'alimentation pendant le fonctionnement. Risque d'incendie ou de choc électrique.
-  23. Ne pas toucher (s'il est en fonction) le produit avec les mains mouillées. Risque d'incendie ou de choc électrique.
-  24. Ne pas placer le réchauffeur ou d'autres appareils à proximité du cordon d'alimentation. Risque d'incendie ou de choc électrique.
-  25. Veillez à ce que l'eau n'entre pas dans les pièces électriques. Cela pourrait provoquer un incendie, une défaillance du produit ou des chocs électriques.



26. N'ouvrez pas la grille d'entrée d'air lorsque l'appareil est en marche. Risque de se blesser, d'être électrocuté ou d'endommager le produit.



27. Ne bloquez pas l'entrée ou la sortie du débit d'air pour ne pas risquer d'endommager le produit.



28. Ne pas introduire les doigts ou d'autres objets dans l'entrée ou dans la sortie de l'air pendant que l'appareil est en fonction. La présence de pièces tranchantes et en mouvement pourrait causer des blessures.

29. Ne pas boire l'eau qui sort de l'appareil.

Cela n'est pas hygiénique et provoquer de graves problèmes pour la santé.



30. En cas de pertes de gaz d'autres appareils, aérez soigneusement l'environnement avant de mettre en marche le climatiseur.

31. Ne pas démonter, ni apporter de modifications à l'appareil.

32. Bien aérer la pièce si l'appareil est utilisé en même temps qu'un poêle etc.

33. Ne pas utiliser l'appareil pour des usages autres que celui pour lequel il a été conçu.

34. Les personnes qui travaillent ou interviennent sur un circuit de refroidissement doivent détenir une certification adéquate, délivrée par un organisme d'évaluation accrédité, attestant de la capacité de manipuler les liquides réfrigérants en toute sécurité et conformément à une spécification d'évaluation reconnue par les associations professionnelles.

35. N'introduisez pas de gaz R32 dans l'atmosphère. Le R32 est un gaz à effet de serre fluoré avec un potentiel de réchauffement global (PRG) = 675.



36. Les appareils décrits dans ce manuel sont conformes aux directives européennes applicables et toutes les mises à jour ultérieures.



37. L'appareil contient du gaz inflammable A2L. Consultez ce manuel pour connaître la méthode d'installation correcte.

38. Si les appareils sont destinés à être raccordés de manière permanente à un câblage fixe, il est nécessaire d'installer un dispositif de déconnexion sur tous les pôles, avec une distance minimale de 3 mm entre les pôles, un interrupteur différentiel (RCD) ayant un courant différentiel résiduel assigné de déclenchement ne dépassant pas 30 mA, ainsi qu'un dispositif de déconnexion dans le câblage fixe, conformément aux normes de câblage.

0.2 - À PROPOS DES GAZ FLUORÉS



- Cet appareil de climatisation contient des gaz fluorés. Pour des informations spécifiques sur le type et la quantité de gaz, voir la plaque signalétique appliquée à l'unité.

- Les opérations d'installation, l'assistance, entretien et la réparation de l'appareil doivent être confiées à un technicien certifié.

- Les opérations de désinstallation et de recyclage du produit doivent être confiées à du personnel technique certifié.
- Si un détecteur de fuite est intégré dans le système, il est nécessaire de s'assurer de l'absence de fuites au moins tous les 12 mois.
- Lorsque vous effectuez des contrôles sur l'absence de fuite de l'unité, veuillez tenir un registre détaillé de toutes les inspections consignées.
- Avant de commencer à travailler sur l'appareil, contrôler la zone environnante afin de s'assurer de l'absence de risque d'incendie ou de combustion. Pour réparer le système de réfrigération, prendre les précautions suivantes avant d'intervenir sur le système.



1. La zone DOIT être contrôlée avec un détecteur de fluides prévu à cet effet avant et durant le travail, afin que le technicien soit à connaissance de la présence d'atmosphères potentiellement inflammables. S'assurer que l'appareil de détection des fuites puisse être utilisé avec des fluides frigorigènes inflammables, et par conséquent, qu'il ne produise pas d'étincelles et qu'il soit suffisamment étanche ou intrinsèquement sécurisé.
2. Les détecteurs électroniques de fuites pourraient avoir besoin d'être étalonnés. Le cas échéant, ils devront être étalonnés dans une zone exempte de fluide frigorigène.
3. S'assurer que le détecteur ne soit pas une source potentielle de combustion et qu'il soit adapté au fluide frigorigène utilisé. L'appareil de détection doit être configuré à un pourcentage du LFL du fluide frigorigène et être étalonné pour le fluide frigorigène utilisé ; le pourcentage approprié de gaz (25 % max.) doit être confirmé.
- 3a. Les fluides pour la détection des pertes sont adaptés à la plupart des réfrigérants. Les détersifs qui contiennent du chlore DOIVENT être évités. Risque de corrosion de la tuyauterie en cuivre.
4. Si une fuite est soupçonnée, procéder à l'extinction de toute flamme vive.
5. Toutes les sources de combustion (même une cigarette allumée) doivent être tenues à bonne distance du lieu où se déroulent toutes les opérations durant lesquelles le fluide frigorigène inflammable pourrait être libéré dans l'espace environnant.
6. S'assurer que l'espace soit bien ventilé avant d'intervenir sur le système ; s'assurer de la présence d'un niveau de ventilation continu.
7. Avant de toute opération, toujours contrôler que :
 - les condensateurs soient déchargés.
L'opération doit être réalisée en toute sécurité pour éviter la formation d'étincelles ;
 - l'absence d'éléments électriques sous tension et que les câbles ne soient pas exposés durant le chargement, la récupération ou la vidange du système ;
 - la présence de continuité de la mise à la terre.



8. Vérifier que le câblage ne soit pas soumis à l'usure, à la corrosion, à une pression excessive, aux vibrations, aux arêtes vives ou à tout autre effet néfaste sur l'environnement.
9. En cas d'intervention à l'intérieur du circuit réfrigérant pour effectuer des réparations ou pour toute autre raison, suivre des procédures conventionnelles :
 - retirer le fluide frigorigène ;
 - purger le circuit avec du gaz inerte ;
 - évacuer ;
 - purger à nouveau avec un gaz inerte ;
 - ouvrir le circuit en coupant ou par brasage.
- 9a. L'azote sans oxygène (OFN) DOIT être purgé dans le système avant et pendant le processus de brasage.
- 9b. En cas d'utilisation de la charge OFN finale, le système doit être mis à pression atmosphérique pour permettre l'exécution du travail. Cette opération est absolument indispensable pour réaliser des opérations de brasage sur les canalisations.
10. La charge du fluide frigorigène doit être conservée dans les bidons de garde. Le système doit être « nettoyé » avec du nitrogène sans oxygène (OFN) pour sécuriser l'unité. Il pourrait être nécessaire de répéter plusieurs fois le processus. **NE PAS** utiliser d'air comprimé ou d'oxygène pour cette opération.
- 10a. Durant le rechargement du système, s'assurer de l'ABSENCE de contamination par différents éléments. Les tuyaux ou les conduites DOIVENT être les plus courts possible pour réduire au minimum leur contenu en réfrigérant.
11. Maintenir les bidons en position verticale. Utiliser uniquement des bidons appropriés à la récupération de fluides frigorigènes. Les bidons doivent être dotés d'une vanne de limitation de pression et de vannes d'arrêt associées en bon état. Un kit d'échelles de pesage étalonnées doit également être disponible.
12. Les tuyaux doivent être munis de raccords de déconnexion et ne pas présenter de fuites. Avant d'utiliser la machine de récupération, vérifier qu'elle ait été correctement entretenue et que les éventuels composants électriques associés soient étanches, pour empêcher tout allumage en cas de fuite du fluide frigorigène.
13. S'assurer que le système de réfrigération soit mis à la terre avant de procéder au remplissage du système avec du fluide frigorigène. Une fois le remplissage terminé, étiqueter le système. Veiller à ne pas surcharger le système de réfrigération.
14. Avant de procéder au remplissage, le système doit être soumis au test de pression avec OFN puis au test d'étanchéité une fois le remplissage terminé, mais avant sa mise en marche. Il est nécessaire d'effectuer un test



- d'étanchéité supplémentaire avant de quitter le site.
- 14a. Retirer le réfrigérant en toute sécurité. Transférer le réfrigérant dans les bombonnes en utilisant les bidons de récupération. Prévoir le bon nombre de bidons pour contenir toute la charge. Tous les bidons sont étiquetés pour ce type de réfrigérant (bombonnes spéciales pour collecte de réfrigérant). Les bombonnes doivent être munies de limiteur de pression et de vanne de fermeture correspondante en bon état. Les bombonnes vides sont évacuées et, le cas échéant, refroidies avant la récupération.
- 14b. L'équipement de récupération doit être à la portée du technicien, dans de bonnes conditions et assorti d'instructions pour l'usage, outre être adapté à la collecte de tous les réfrigérants (également inflammables). Une série de balances étalonnées doivent être disponibles et en bon état. Vérifier que les tuyaux soient en bon état et munis de joints de déconnexion sans fuites.
- 14c. Avant d'utiliser la machine pour la récupération, vérifier qu'elle soit en bon état, bien entretenue et que tous les composants électriques soient scellés pour empêcher l'allumage en cas d'échappement du réfrigérant. En cas de doute, contacter le fabricant.
15. Le fluide frigorigène doit être restitué au fournisseur de fluide dans le bidon de récupération approprié, en rédigeant la Note de Transfert des Déchets. NE PAS mélanger les fluides frigorigènes dans les dispositifs de collecte et, notamment, pas dans les bidons.
16. S'assurer que, en cas d'utilisation d'un appareil de remplissage, aucune contamination entre les différents fluides frigorigènes ne soit possible. Les tubes flexibles doivent être les plus courts possibles afin de réduire au minimum la quantité de réfrigérant qu'ils contiennent.
17. L'unité ne doit être ni trouée ni brûlée.
18. Les composants électriques à remplacer, DOIVENT être appropriés et correspondre aux spécifications de l'appareil. Chaque opération de maintenance DOIT être effectuée de la manière décrite dans ce manuel. En cas de doute, contacter le fabricant.
19. Appliquer les contrôles suivants :
- Les dimensions de la pièce où se trouvent les parties contenant le réfrigérant sont appropriées à la quantité de charge actuelle de réfrigérant ;
 - Le dispositif de ventilation fonctionne correctement et les sorties ne sont pas obstruées ;
 - Les marquages sur l'unité sont toujours visibles et lisibles, autrement ils doivent être corrigés ;
 - Les tuyauteries ou les composants contenant du réfrigérant DOIVENT être installés dans un lieu où aucune substance ne peut les corroder, à moins que les composants ne soient constitués de matériaux intrinsèquement résistants à la corrosion ou soient bien protégés contre ce risque.

20. Les gaz réfrigérants sont inodores.
21. Concernant l'élimination et le marquage (au moyen de signes) de l'appareil contenant du gaz réfrigérant, se référer aux réglementations locales.
22. Stockage de l'appareil :
L'emballage de stockage doit être solide afin que l'appareil ne puisse pas être endommagé et pour éviter toute éventuelle perte de gaz réfrigérant.
23. Le réfrigérant récupéré ne doit pas être chargé dans un autre système de réfrigération sauf s'il a été nettoyé et contrôlé.
24. Le démantèlement DOIT être effectué par un technicien qualifié, lequel DOIT utiliser correctement les EPI et DOIT parfaitement connaître l'équipement. Tous les réfrigérants DOIVENT être récupérés de façon sécurisée. Toujours prélever un échantillon d'huile et de réfrigérant avant de vider le circuit.
25. Avant de procéder à toute opération de démontage :
 - Isoler électriquement le système.
 - S'assurer de disposer d'équipements de manutention mécanique pour la manutention des bombones, le cas échéant.
 - Les équipements et les bombones de récupération DOIVENT être aux normes.
26. L'équipement doit être étiqueté pour indiquer qu'il a été désactivé et vidé de son réfrigérant. L'étiquette doit être datée et signée. S'assurer que l'équipement dispose d'étiquettes indiquant qu'il contient un réfrigérant inflammable.
27. Si les compresseurs ou les huiles de compresseurs doivent être éliminés, s'assurer qu'ils aient été vidés à un niveau acceptable afin que le réfrigérant inflammable ne reste pas dans le lubrifiant. Le processus de vidange doit être effectué avant de retourner le compresseur aux fournisseurs. Pour accélérer ce processus, seul le chauffage électrique du corps du compresseur doit être utilisé.

0.3 - UTILISATION PRÉVUE

- Le climatiseur doit être utilisé exclusivement pour produire de l'air chaud ou froid (au choix) dans le seul but de rendre agréable la température ambiante.
- Un usage impropre des appareils (extérieur et intérieur) avec d'éventuels dommages causés aux personnes, aux biens ou aux animaux dégage la société OLIMPIA SPLENDID de toute responsabilité.

0.4 - ZONES À RISQUE

- N'installez pas de climatiseurs dans des environnements contenant des gaz inflammables, des gaz explosifs, des environnements très humides (laveries, serres, etc.) ou dans des pièces où d'autres machines qui génèrent une forte source de chaleur, à proximité d'une source d'eau salée ou sulfureuse.



- N'utilisez PAS de gaz, d'essence ou d'autres liquides inflammables à proximité du climatiseur.
- Le climatiseur n'est pas équipé de ventilateur pour introduire de l'air frais à l'intérieur de la pièce ; pour assurer l'aération, ouvrez les portes et les fenêtres.
- Installer toujours un interrupteur automatique et prévoir un circuit d'alimentation dédié.

N'utilisez ce produit que conformément aux spécifications indiquées dans cette notice. Toute utilisation autre que celle spécifiée risquerait d'entraîner de graves blessures. LE FABRICANT N'ASSUME AUCUNE RESPONSABILITÉ EN CAS DE DOMMAGES CORPORELS OU MATÉRIELS RÉSULTANT DU NON-RESPECT DES CONSIGNES FIGURANT DANS CE MANUEL.

0.5 - CONTRÔLES À EFFECTUER AVANT L'INSTALLATION

a. Contrôles de la zone

Avant de commencer à travailler sur des systèmes contenant des liquides réfrigérants inflammables, des contrôles de sécurité sont nécessaires afin de minimiser le risque d'ignition.

Pour réparer un système de réfrigération, il est nécessaire de respecter les consignes suivantes avant de travailler sur le système.

b. Procédure de travail

Le travail doit être effectué selon une procédure contrôlée afin de minimiser le risque de présence de gaz ou de vapeurs inflammables lors de l'exécution des tâches.

c. Zone de travail générale

Tout le personnel d'entretien et ceux qui travaillent dans la zone locale doivent être formés sur la nature du travail effectué.

Évitez de travailler dans des espaces exigus.

Coupez l'alimentation dans l'espace qui entoure la zone de travail.

Assurez-vous que les conditions dans la zone sont sûres en vérifiant le matériel inflammable.

d. Contrôle de la présence de liquide réfrigérant

La zone doit être contrôlée avec un détecteur de réfrigérant spécifique avant, durant et après l'exécution du travail afin de garantir que le technicien est informé de la présence d'atmosphères potentiellement inflammables.

Vérifiez que l'équipement de détection des fuites utilisé convient à une utilisation avec des liquides réfrigérant inflammables, c'est-à-dire qu'il ne provoque pas d'étincelles, qu'il est correctement fermé ou intrinsèquement sûr.

e. Présence d'extincteurs

S'il est nécessaire d'effectuer des travaux à haute température sur le système de réfrigération ou ses composants, un système anti-incendie approprié doit être prévue. Positionnez des extincteurs à base de CO₂ ou de la poussière sèche à proximité de la zone de chargement.

f. Aucune source d'ignition

Aucune personne travaillant sur des systèmes de réfrigération et exposée au contact avec des tubes qui contiennent ou contenaient du liquide réfrigérant inflammable ne doit utiliser des sources d'ignition pour éviter le risque d'incendie ou d'explosion.

Toute source d'ignition possible, y compris la fumée de cigarette, doit être maintenue à une distance sécuritaire du site d'installation, de réparation, d'enlèvement ou d'élimination, où une perte de liquide de refroidissement risque de se produire dans l'espace environnant. Avant d'effectuer le travail, assurez-vous que les alentours de l'appareil sont exempts de substances inflammables ou de risques d'ignition.

Les indications d'INTERDICTION DE FUMER doivent être signalées.

g. Zone ventilée

Assurez-vous que la zone est ouverte ou qu'elle est correctement ventilée avant d'interagir avec le système ou d'effectuer toute opération à haute température.

Assurez une ventilation constante pendant la période de fonctionnement.

La ventilation doit disperser en toute sécurité tout réfrigérant dégagé et, si possible, l'expulser vers l'extérieur dans l'atmosphère.

h. Contrôle du système de réfrigération

En cas de modification, les composants électriques doivent être adaptés à l'usage et conformes aux spécifications correctes. Suivez toujours les lignes directrices du fabricant concernant l'entretien et l'assistance technique. En cas de doute, consultez le service d'assistance technique du fabricant. Les systèmes qui utilisent des liquides réfrigérants inflammables doivent subir les contrôles suivants :

- la taille de la charge doit correspondre à celle de la chambre où sont installés les composants contenant le liquide réfrigérant ;
 - les systèmes et les sorties doivent fonctionner correctement et ne pas être obstrués ;
 - si un circuit frigorifique indirect est utilisé, la présence de liquide réfrigérant dans le circuit secondaire doit être vérifiée ; le marquage apposé aux systèmes doit rester visible et lisible en permanence ;
 - les marquages et les indications illisibles doivent être corrects ;
 - le tube ou les composants frigorifiques doivent être installés dans une position où ils ne risquent pas d'être exposés à des substances susceptibles de corroder les composants contenant le liquide réfrigérant, à moins qu'ils ne soient fabriqués à partir de matériaux intrinsèquement résistants à la corrosion ou protégés convenablement par des agents corrosifs.
-

i. Contrôles des dispositifs électriques

Les opérations de réparation et l'entretien des composants électriques doivent prévoir les contrôles de sécurité initiaux et les procédures d'inspection des composants.

En cas de panne pouvant nuire à la sécurité, aucune alimentation électrique ne doit être reliée au circuit avant d'avoir été correctement réparée. Si le défaut ne peut pas être réparé immédiatement, mais qu'il est nécessaire de poursuivre l'opération, utilisez une solution temporaire appropriée. Cette solution doit être signalée au propriétaire du système afin d'informer toutes les parties. Les contrôles de sécurité initiaux sont :

- la décharge des condensateurs : cette opération doit être effectuée en toute sécurité pour éviter la formation d'étincelles ;
- l'absence d'exposition des composants et des câblages électriques à des tensions pendant la charge, la réparation ou la purification du système ;
- la continuité de la mise à la terre.

i. Opérations de réparation des composants hermétiques

- Pendant les travaux de réparation des composants hermétiques, toutes les lignes d'alimentation électrique doivent être déconnectées de l'appareil avant le retrait éventuel des capots étanches à l'air, etc.

S'il est absolument nécessaire d'avoir une alimentation électrique pour l'équipement pendant l'entretien, il est nécessaire de prévoir un détecteur de fuite constamment actif au point le plus critique pour signaler une situation potentiellement dangereuse.

- Faites notamment attention à ce qui suit pour vous assurer qu'en cas d'intervention sur les composants électriques, le logement n'est pas modifié de manière à affecter le niveau de protection. Cela inclut les dommages aux câbles, le nombre excessif de connexions, les bornes non fabriquées conformément aux spécifications d'origine, les dommages aux joints, l'installation incorrecte des fermetures, etc.
- Assurez-vous que les appareils sont solidement montés.
- Assurez-vous que les joints ou les matériaux d'étanchéité ne sont pas détériorés au point qu'ils ne peuvent plus être utilisés pour empêcher l'entrée d'atmosphères inflammables. Les composants de rechange doivent être conformes aux spécifications du fabricant.



L'utilisation de produits d'étanchéité à base de silicone peut nuire à l'efficacité de certains types d'équipement de détection de fuites. Les composants à sécurité intrinsèque ne doivent pas être isolés avant d'y travailler dessus.

Unité intérieure



Télécommande



Vis



Manuel d'utilisation



Filter à 4 épaisseurs



Joint d'extension



Ancrages en
plastique



Support arrière pour
tuyaux

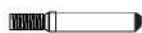

Tuyau rigide



Tuyau à air frais



Écrous pour tuyau
de réfrigérant



Couvre-manche mural

Unité extérieure



Tuyau d'évacuation



Ruban isolant



Scellant



Adaptateurs



Joint de drainage (certains
modèles uniquement)



Tuyau d'isolation

Unité intérieure

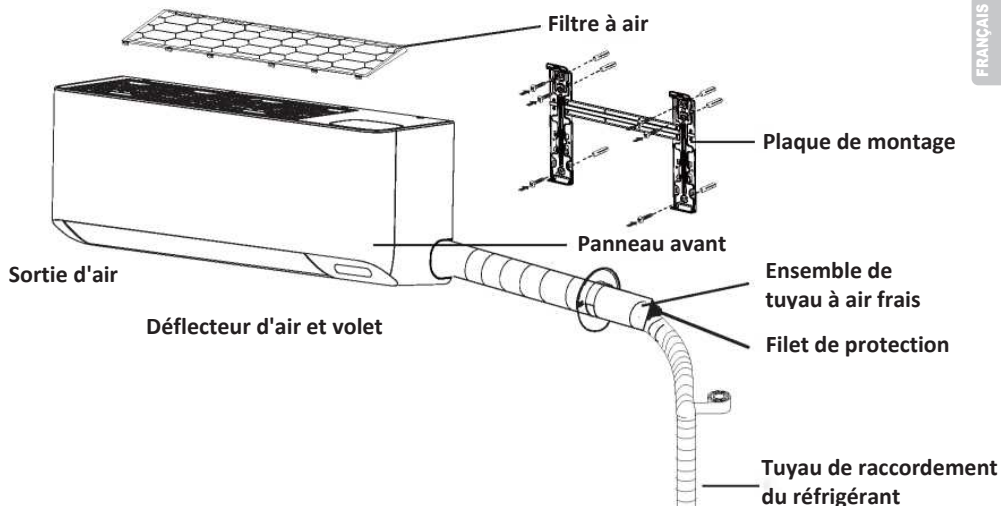

Unité extérieure

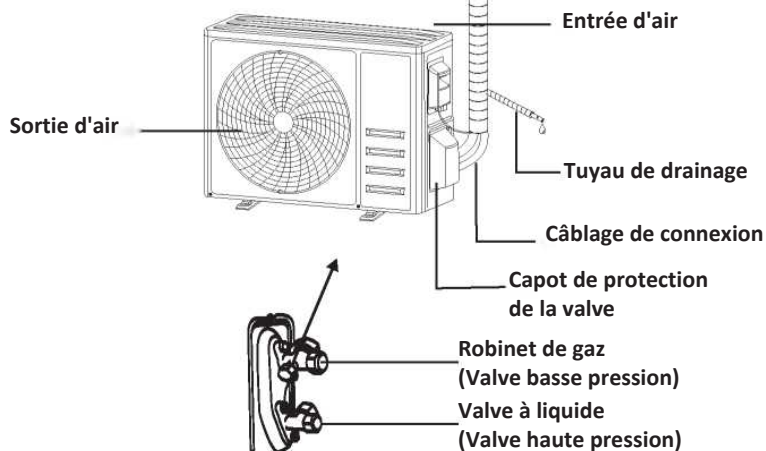

Avec le capot de protection retiré

Note : Cette figure peut être différente de l'objet réel. Toujours considérer ce dernier comme référence.

Écran intérieur

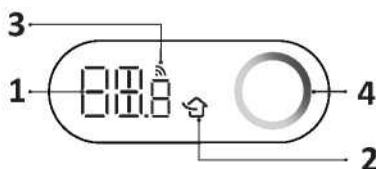
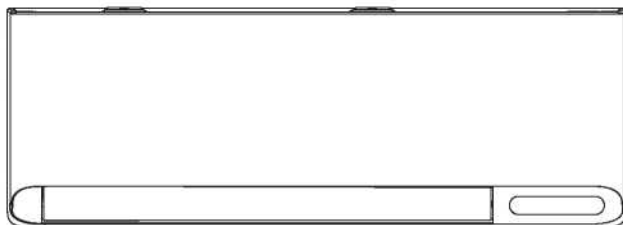

N°	Voyant	Fonction
1		Indicateur de minuterie, de température et de codes d'erreur.
2		S'allume lorsque la fonction Air frais est activée.
3		S'allume lorsque le Wi-Fi est activé.
4		indicateur d'état de la qualité de l'air.

Note :

Le climatiseur ajuste automatiquement la luminosité de l'écran et le son du buzzer en fonction de l'intensité de la lumière ambiante. Lorsque le climatiseur détecte une faible lumière ambiante pendant un certain temps, il éteint automatiquement l'écran temporairement. En présence d'une télécommande ou d'une application, l'écran affichera une faible luminosité pendant une courte période et le buzzer répondra à un volume plus faible. Lorsque le climatiseur détecte que la lumière ambiante est forte pendant un certain temps, il quittera l'état ci-dessus.



La forme et la position des boutons et des indicateurs peuvent varier selon le modèle, mais leur fonction reste la même.

TÉLÉCOMMANDE

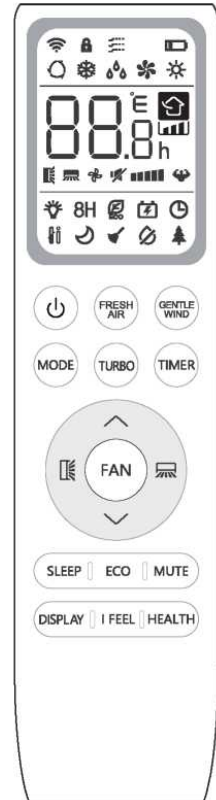

Écran de contrôle à distance

N°	Symboles	Signification
1		Indicateur de batterie
2		Mode AUTO (automatique)
3		Mode COOL (refroidissement)
4		Mode DRY (sec)
5		Mode FAN only (ventilateur uniquement)
6		Mode HEAT (chauffage)
7		Mode ECO (écologique)
8		Minuterie
9		Indicateur de température
10		Vitesse du ventilateur : Automatique/ basse/ basse-moyenne/ moyenne/ moyenne-haute/ haute
11		Fonction Muet
12		Fonction TURBO
13		Oscillation verticale
14		Oscillation horizontale
15		Fonction SLEEP
16		Fonction Santé
17		Fonction I FEEL
18		Fonction Chauffage 8° C
19		Indicateur de signal
20		Vent léger
21		Sécurité enfants
22		Écran ON/OFF
23		Fonction GEN
24		Fonction Nettoyage automatique
25		Anti-moisissure
26		Air frais



La présentation à l'écran et certaines fonctions de la télécommande peuvent varier selon le modèle.

TÉLÉCOMMANDE

N°	Bouton	Fonction
1		Allumer/éteindre le climatiseur.
2	^	Augmenter la température ou les heures réglées pour la minuterie.
3	v	Diminuer la température ou les heures réglées pour la minuterie.
4	MODE	Sélectionner le mode de fonctionnement (AUTO, COOL, DRY, FAN, HEAT).
5	ECO	Activer/désactiver la fonction ECO.
		Appuyer de façon prolongée pour activer/désactiver la fonction de chauffage (HEAT) 8 °C.
6	TURBO	Activer/désactiver la fonction TURBO.
7	FAN	Pour sélectionner la vitesse du ventilateur : auto (automatique)/mute (silence)/low (basse)/low-mid (basse-moyenne)/mid (moyenne)/mid-high (moyenne-haute)/high (haute)/turbo
8	TIMER	Configurer l'heure d'activation/désactivation de la minuterie.
9	SLEEP	Activer/désactiver la fonction SLEEP (sommeil).
10	DISPLAY	Allumer/éteindre l'écran à LED et lumière bleue.
11		Activer/désactiver le mouvement vertical du volet et l'arrêter dans la position souhaitée.
12		Activer/désactiver le mouvement horizontal du volet et l'arrêter dans la position souhaitée.
13	I FEEL	Activer/désactiver la fonction I FEEL (ressenti).
14	MUTE	Activer/désactiver la fonction MUTE (silence).
		Appuyer sur ce bouton de façon prolongée pour activer/désactiver la fonction GEN
15	MODE + TIMER	Activer/désactiver la fonction CHILD- LOCK (sécurité enfants).
16	GENTLE WIND	Activer/désactiver la fonction GENTLE WIND (vent léger).
17	HEALTH	Activer/désactiver la fonction SELF-CLEAN (nettoyage automatique) lors de l'extinction.
18	FRESH AIR	Activer/désactiver la fonction Fresh Air (air frais) et sélectionner la vitesse du ventilateur.



La présentation à l'écran et certaines fonctions de la télécommande peuvent varier selon le modèle.



La forme et la position des boutons et des indicateurs peuvent varier selon le modèle, mais leur fonction reste la même.



L'appareil confirme la bonne réception de la commande de chaque bouton en émettant bip sonore.

TÉLÉCOMMANDE

Remplacement des piles

Retirer le couvercle des piles à l'arrière de la télécommande en le faisant glisser dans le sens de la flèche.

Installer les piles conformément au sens (+ et -) indiqué sur la télécommande. Réinstaller le couvercle de la batterie en le faisant glisser en place.

- ⚠ Utiliser 2 piles LRO3 AAA (1,5 V)(not included).
Ne pas utiliser de piles rechargeables.
Remplacer les anciennes piles par des neuves du même type lorsque l'écran n'est plus lisible.
Ne pas jeter les piles parmi les déchets urbains non triés.
Une collecte séparée de ces déchets pour un traitement spécial est nécessaire.

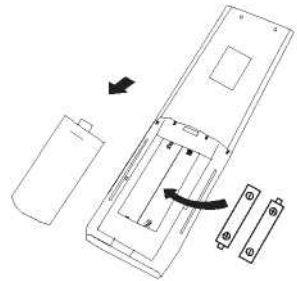

- ⚠ Pour certains modèles de télécommande, il est possible de programmer l'affichage de la température en choisissant parmi °C et °F.

- 1.Appuyer et maintenir le bouton **TURBO** pendant 5 secondes pour passer en mode changement ;
- 2.Appuyer et maintenir le bouton **TURBO** jusqu'à ce qu'il passe à °C et °F ;
- 3.Relâcher le bouton et patienter 5 secondes. La fonction sera sélectionnée.

Note :

1. Diriger la télécommande vers le climatiseur.
2. Vérifier qu'il n'y ait aucun objet entre la télécommande et le récepteur de signal dans l'unité intérieure.
3. Ne jamais laisser la télécommande exposée aux rayons du soleil.
4. Garder la télécommande à une distance d'au moins 1 m du téléviseur ou autres appareils électriques.

MODE REFROIDISSEMENT (COOL)



La fonction de refroidissement permet au climatiseur de refroidir la pièce tout en réduisant l'humidité de l'air.

Pour activer la fonction de refroidissement (COOL), appuyer sur le bouton **MODE** jusqu'à ce que le symbole ❄ apparaisse à l'écran.

Avec le bouton ∇ ou \wedge , régler une température inférieure à celle de la pièce.

MODE VENTILATEUR (pas le bouton FAN)



Mode Ventilateur, ventilation d'air uniquement.

Pour régler le mode ventilateur (FAN), appuyer sur **MODE** jusqu'à ce que  apparaisse à l'écran.

MODE SEC (DRY)



Cette fonction réduit l'humidité de l'air pour rendre la pièce plus confortable.

Pour régler le mode sec (DRY), appuyer sur **MODE** jusqu'à ce que  apparaisse à l'écran. Une fonction automatique de pré-réglage est activée.

MODE AUTOMATIQUE (AUTO)



Mode automatique.

Pour régler le mode ventilateur (AUTO), appuyer sur **MODE** jusqu'à ce que  apparaisse à l'écran.

En mode AUTO, le mode de fonctionnement sera réglé automatiquement en fonction de la température ambiante.

MODE CHAUFFAGE (HEAT)



La fonction chauffage permet au climatiseur de chauffer la pièce.

Pour activer la fonction de chauffage (HEAT), appuyer sur le bouton **MODE** jusqu'à ce que le symbole  apparaisse à l'écran. Avec le bouton ∇ ou \wedge , régler une température supérieure à celle de la pièce.

 En fonctionnement CHAUFFAGE, l'appareil peut activer automatiquement un cycle de dégivrage, indispensable pour éliminer le givre du condenseur pour restaurer la fonction d'échange thermique. Cette procédure dure généralement de 2 à 10 minutes. Pendant le dégivrage, le ventilateur de l'unité intérieure s'arrête. Après le dégivrage, il repasse automatiquement en mode CHAUFFAGE.

 **(Pour le marché nord-américain)**

Si nécessaire, appuyer 10 fois sur le bouton ECO dans un délai de 8 secondes en mode chauffage (HEAT) pour activer le dégivrage forcé. Cela permettra de dégivrer la glace extérieure beaucoup plus rapidement.

Fonction VITESSE DU VENTILATEUR (FAN SPEED) (bouton FAN)



Modifier la vitesse de fonctionnement du ventilateur.

Appuyer sur le bouton **FAN** pour régler la vitesse du ventilateur, elle peut être réglée sur AUTO (automatique)/MUTE (silence)/LOW (basse)/LOW-MID (basse-moyenne)/MID (moyenne)/MID-HIGH (moyenne-haute)/HIGH (haute)/TURBO, de manière circulaire.

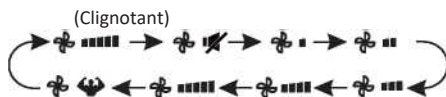

Fonction Sécurité enfants







1. Appuyer simultanément et de façon prolongée sur **MODE** et **TIMER** pour activer cette fonction, puis procéder de même pour désactiver cette fonction.
2. Sous cette fonction, aucun bouton ne sera actif.

Fonction MINUTERIE (TIMER) ---- TIMER ON (Minuterie activée)

TIMER  Pour allumer automatiquement l'appareil.

Lorsque l'appareil est éteint, il est possible de configurer la fonction TIMER ON (minuterie activée).

Pour régler l'heure de démarrage automatique, suivre la procédure indiquée ci-dessous :

1. Appuyer une fois sur le bouton **TIMER** pour régler la mise sous tension,  et  apparaîtront sur l'écran et clignoteront.
2. Appuyer sur les boutons  ou  pour régler l'heure de démarrage de la minuterie souhaitée. À chaque pression du bouton, le temps augmente/diminue d'une demi-heure entre 0 et 10 heures et d'une heure entre 10 et 24 heures.
3. Appuyer une deuxième fois sur le bouton **TIMER** pour confirmer.
4. Une fois la minuterie réglée, configurer le mode de fonctionnement (Cool/Heat/Auto/Fan/Dry), en appuyant sur le bouton **MODE**. Puis régler la vitesse du ventilateur souhaitée en appuyant sur le bouton **FAN**. Appuyer ensuite sur  ou  pour régler la température de fonctionnement souhaitée. Pour ANNULER le réglage, appuyer sur le bouton **TIMER**.



Fonction MINUTERIE (TIMER) ---- TIMER OFF (Minuterie désactivée)

TIMER  Pour éteindre automatiquement l'appareil.

Lorsque l'appareil est éteint, il est possible de configurer la fonction TIMER OFF (minuterie désactivée).

Pour régler l'heure d'extinction automatique, suivre la procédure indiquée ci-dessous :

1. Confirmer que l'appareil est allumé (ON).
2. Appuyer une première fois sur le bouton **TIMER** pour configurer l'extinction.

3. Appuyer sur  ou  pour régler la minuterie.
4. Appuyer une deuxième fois sur le bouton **TIMER** pour confirmer.



Pour ANNULER le réglage, appuyer sur le bouton **TIMER**.



Note : Toute programmation doit être effectuée dans les 5 secondes, sinon le réglage sera annulé.

Fonction OSCILLATION (SWING)





1. Appuyer sur le bouton SWING pour activer le volet,

1.1 Appuyer sur  pour activer les volets horizontaux et les faire osciller de haut en bas.  apparaîtra sur l'écran.

1.2 Appuyer sur  pour activer les volets verticaux et les faire osciller de gauche à droite.  apparaîtra sur l'écran.

1.3 Répéter l'opération pour arrêter le mouvement d'oscillation à l'angle actuel.

2. Si les volets verticaux sont positionnés manuellement sous les volets, ils permettent de déplacer le flux d'air directement vers la droite ou vers la gauche.

3. Appuyer sur  ou  pendant 3 secondes pour sélectionner d'autres angles de direction du flux d'air.

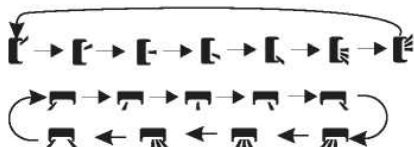

 Ne jamais positionner les volets manuellement, ceci pourrait sérieusement endommager le mécanisme !

 Ne jamais mettre les doigts, bâtons ou autres objets dans les bouches d'entrée ou de sortie d'air. Ce type contact avec des pièces sous tension peut provoquer des dommages ou des blessures imprévisibles.

Fonction TURBO



Pour activer la fonction Turbo, appuyer sur le bouton **TURBO**.  apparaîtra sur l'écran. Appuyer à nouveau pour annuler cette fonction.

En mode COOL (refroidissement)/HEAT (chauffage), en sélectionnant la fonction TURBO, l'appareil passe en mode de refroidissement rapide ou de chauffage rapide et active la vitesse de ventilateur la plus élevée pour permettre un flux d'air important.

Fonction MUTE (silence)



1. Pour activer cette fonction, appuyer sur le bouton **MUTE**.  apparaîtra sur l'écran. Appuyer à nouveau pour désactiver la fonction.

2. Lorsque la fonction MUTE (silence) est activée, la télécommande affiche la vitesse automatique du ventilateur et l'unité intérieure fonctionne à la vitesse de ventilateur la plus basse pour obtenir une sensation de silence.

3. En appuyant sur le bouton FAN (ventilateur)/TURBO, la fonction MUTE (silence) sera annulée. La fonction MUTE (silence) ne peut pas être activée en mode DRY (sec).

Fonction SLEEP (sommeil)



Programme de fonctionnement automatique pré-réglé.

Pour activer la fonction SLEEP (sommeil), appuyer sur le bouton **SLEEP**.  apparaîtra sur l'écran.

Appuyer à nouveau pour annuler cette fonction.

Après 10 heures de fonctionnement en mode SLEEP (sommeil), le climatiseur passera au mode de réglage précédent.

Fonction I FEEL



Programme de fonctionnement automatique pré-réglé.

Pour activer cette fonction, appuyer sur le bouton **I FEEL**.  apparaîtra sur l'écran. Appuyer à nouveau pour désactiver la fonction.

Cette fonction permet à la télécommande de mesurer la température à son emplacement actuel, et d'envoyer ce signal au climatiseur pour optimiser la température ambiante et assurer le confort.

Fonction ECO (écologique)



Sous ce mode, l'appareil règle automatiquement le fonctionnement pour économiser de l'énergie.

Appuyer sur le bouton **ECO**.  apparaît sur l'écran et l'appareil passe en mode ECO. Appuyer à nouveau pour désactiver ce mode.

Note : La fonction ECO est disponible dans les modes HEAT (chauffage) et COOL (refroidissement).

Fonction DISPLAY (affichage intérieur)



Allumer/éteindre l'écran à LED sur le panneau.

Appuyer sur le bouton **DISPLAY** pour éteindre l'écran à LED sur le panneau. Appuyer à nouveau pour allumer l'écran à LED.

Fonction GEN (économies d'énergie)



Allumer/éteindre l'écran à LED et la lumière bleue.

1. Allumer d'abord l'unité intérieure et appuyer sur le bouton **MUTE** pendant 3 secondes pour activer la fonction, et procéder de même pour la désactiver.
2. Sous cette fonction, appuyer brièvement sur **MUTE** pour sélectionner la limite de puissance consommée (L1 minimum, L2 moyenne, L3 maximum)
3. Sélectionner OFF et patienter 2 secondes pour quitter le mode.

Réinitialiser le Wi-Fi

1. Méthode 1 : Appuyer sur le bouton DISPLAY 6 fois dans un délai de 8 secondes.
2. Méthode 2 : Appuyer 6 fois sur le bouton ECO dans un délai de 8 secondes.
3. Méthode 3 : Appuyer sur le bouton MODE pendant plus de 3 secondes.

L'appareil émettra 2 bips sonores et les indications CF ou AP s'afficheront sur l'écran intérieur.

Pour visualiser le manuel d'utilisation du Wi-Fi, cadrer le QR CODE.



Fonction SELF-CLEAN (nettoyage automatique)

Pour activer cette fonction, éteindre d'abord l'unité intérieure, puis appuyer sur le bouton **HEALTH**. L'appareil émettra un bip sonore.

[AC] apparaîtra sur l'écran à LED intérieur et apparaîtra sur l'écran à distance.

1. Cette fonction aide à éliminer la saleté, les bactéries, etc. accumulées de l'évaporateur intérieur.
2. L'exécution de cette fonction prend environ 30 minutes, après quoi l'appareil reviendra au mode de pré réglage. Appuyer sur le bouton pour annuler la fonction pendant son exécution. L'appareil émettra 2 bips sonores lorsque l'opération sera terminée ou si elle est annulée.

⚠ Il est normal que l'appareil fasse du bruit pendant ce processus sachant que les matières plastiques se dilatent avec la chaleur et se contractent avec le froid.

⚠ Nous vous suggérons d'utiliser cette fonction dans les conditions ambiantes suivantes afin d'éviter le déclenchement des dispositifs de protection de sécurité.

Unité intérieure	Température < 30 °C (86 °F)
Unité extérieure	5 °C (41 °F) < Température < 30 °C (86 °F)

⚠ Il est suggéré d'exécuter cette fonction tous les 3 mois.

Fonction chauffage 8 °C

1. Pour activer cette fonction, appuyer sur le bouton **ECO** pendant plus de 3 secondes. **8°C** (**46°F**) apparaîtra sur l'écran à distance. Appuyer à nouveau pour désactiver la fonction.
2. Cette fonction démarre automatiquement le mode HEAT (chauffage) lorsque la température ambiante est inférieure à 8 °C (46 °F) et reviendra en veille si la température atteint 9 °C (48 °F).
3. Si la température ambiante est supérieure à 18 °C (64 °F), l'appareil quittera automatiquement cette fonction.

Fonction Gentle Wind (vent léger)

1. Allumer l'unité intérieure et passer en mode COOL, puis appuyer sur **GENTLE WIND** pour activer cette fonction.  apparaîtra sur l'écran.
Procéder de même pour désactiver la fonction.
2. Cette fonction fermera automatiquement les volets verticaux pour une sensation de brise légère et agréable.

Fonction Fresh Air (air frais)

FRESH AIR

Cette fonction permet de pomper l'air frais de l'extérieur vers l'intérieur.

Appuyer sur la touche **FRESH AIR** (air frais) pour activer la fonction.

Puis sélectionner la vitesse du ventilateur souhaitée.

Les éléments suivants s'afficheront à l'écran :

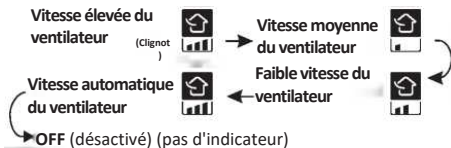

Note :

1. Cette fonction est disponible en mode OFF/ Heating (chauffage)/Fan (ventilateur)/Auto (automatique).
2. En mode OFF, le climatiseur peut fonctionner automatiquement en raison de la grande différence de température entre l'intérieur et l'extérieur.
3. Si l'écran intérieur affiche l'indication de Fresh Air (air frais) et CL. Il est alors possible de remplacer le filtre (durée 2160 heures). Pour cela, appuyer sur le bouton **FRESH AIR** pendant 5 secondes pour réinitialiser l'alarme.

Fonction TVOC (sommeil)

Cette fonction permet de détecter certains types de gaz nocifs dans la pièce et d'afficher l'état de la qualité de l'air.

Si l'unité dispose de cette fonction, lorsque celle-ci est en fonctionnement, elle affiche les états indicateurs suivants, en fonction de la concentration détectée de différents gaz nocifs.

100 % Orange 100 % Bleu



Mauvaise ← → Bonne

Affichage dynamique de la qualité de l'air

1. Plus la couleur orange du cercle est intense, plus la qualité de l'air est mauvaise (note : l'objectif de l'enquête sur la qualité de l'air est la concentration totale de composés organiques volatils).
2. Tous les voyants du panneau, y compris les TVOC, peuvent être éteints en appuyant sur le bouton **DISPLAY**.
3. L'activation de la fonction Fresh Air (air frais) peut améliorer la qualité de l'air intérieur, mais lorsque la pollution de l'air extérieur est importante, il est recommandé de désactiver la fonction Fresh Air (air frais).
 - ⚠ La détection des COVT vise principalement divers composés organiques volatils. Si l'appareil est proche de parfum, d'eau de toilette, d'alcool, d'assainisseurs d'air, etc., cela entraînera une augmentation des taux de concentration de COVT détectés.
 - ⚠ Le capteur de COVT doit se stabiliser à chaque mise sous tension. Il est donc nécessaire de patienter dix minutes pour obtenir une détection fiable.
 - ⚠ En fonction de la marque ou du principe de fonctionnement de l'équipement de test, les résultats des tests VOCT peuvent varier.

INSTRUCTIONS D'UTILISATION

- ❗ Toute tentative d'utilisation du climatiseur à des températures dépassant la plage spécifiée peut entraîner le démarrage du dispositif de protection. Par conséquent, utiliser le climatiseur dans les conditions de température suivantes.

Climatiseur inverseur :

MODE Température	Chauffage	Refroidissement	Sec
Température ambiante	0 °C ~ 30 °C	17 °C ~ 32 °C	
Température extérieure	-20 °C ~ 30 °C	-15 °C ~ 53 °C	

Une fois l'alimentation électrique connectée, redémarrer le climatiseur après l'arrêt ou activer un autre mode pendant le fonctionnement. Le dispositif de protection du climatiseur démarrera. Le compresseur reprendra son fonctionnement après 3 minutes.

- ❗ **Caractéristiques du fonctionnement en mode HEAT (chauffage) (applicable à la pompe à chaleur)**

Préchauffage :

Lorsque la fonction de chauffage est activée, l'unité intérieure prendra 2 à 5 minutes pour son préchauffage, après quoi le climatiseur commencera à chauffer et soufflera de l'air chaud.

Dégivrage :

Durant le chauffage, lorsque l'unité extérieure givre, le climatiseur active la fonction de dégivrage automatique pour améliorer l'effet de chauffage. Durant le dégivrage, les ventilateurs intérieur et extérieur arrêtent de fonctionner. Le climatiseur reprendra automatiquement le chauffage une fois le dégivrage terminé.

PRÉCAUTIONS D'INSTALLATION



Longueur du tuyau et réfrigérant supplémentaire

Modèle du convertisseur et capacité (Btu/h)	9K-12K
Longueur des tuyaux couverts de pré-remplissage	5 m
Distance maximum entre l'unité intérieure et extérieure	15 m
Remplissage de réfrigérant supplémentaire	15 g/m
Diff. max de niveau entre l'unité intérieure et extérieure	10 m
Type de réfrigérant	R32

Paramètres de couple

Taille du tuyau	Newton-mètre [Nxm]	Livre-force pied (lbf-ft)	Kilogramme-force mètre (kgf-m)
1/4" (4 Ø 6,35)	15 - 20	11,1 - 14,8	1,5 - 2,0
3/8" (4 Ø 9,52)	31 - 35	22,9 - 25,8	3,2 - 3,6
1/2" (Ø 12)	45 - 50	33,2 - 36,9	4,6 - 5,1
5/8" (4 Ø 15,88)	60 - 65	44,3 - 48,0	6,1 - 6,6

Câbles de raccordement

TYPE DE INVERSEUR MODÈLE capacité (Btu/h)		9k /12
		Zone de coupe
Câble d'alimentation	N	1,0 mm ²
	L	1,0 mm ²
		1,0 mm ²
Câble de connexion	N	1,0 mm ²
	L	1,0 mm ²
	1	1,0 mm ²
		1,0 mm ²



Note : Ce tableau est fourni à pur titre de référence, l'installation doit être conforme à la réglementation imposée par la législation et les règles locales.

INSTALLATION DE L'UNITÉ INTÉRIURE

Pour installer l'unité intérieure, se référer aux instructions ci-dessous.
Pour plus de détails, consulter la page du produit à l'adresse suivante :
www.olimpiasplendid.fr

Étape 1 : Sélectionner l'emplacement d'installation

- 1.1 S'assurer que l'installation soit conforme aux dimensions minimums d'installation (définies ci-dessous) et respecte la longueur minimum et maximum des tuyaux de raccordement, ainsi que le changement d'élévation maximum, tel que défini à la section Exigences du système.
- 1.2 L'entrée et la sortie d'air ne sont pas obstruées, garantissant ainsi une bonne circulation de l'air dans toute la pièce.
- 1.3 Les condensats peuvent être évacués facilement et en toute sécurité.
- 1.4 Toutes les connexions peuvent être facilement effectuées sur l'unité extérieure.
- 1.5 L'unité intérieure est hors de portée des enfants.
- 1.6 Le mur de montage est suffisamment solide pour supporter quatre fois le poids total et les vibrations de l'unité.
- 1.7 Le filtre est facilement accessible pour le nettoyage.
- 1.8 Suffisamment d'espace libre a été laissé pour permettre l'accès pour l'entretien de routine.
- 1.9 L'installation se fait à au moins 3 mètres de l'antenne du téléviseur ou de la radio. Le fonctionnement du climatiseur peut interférer avec la réception radio ou TV dans les zones de faible réception. Un amplificateur peut être nécessaire pour l'appareil concerné.
- 1.10 Ne pas installer l'appareil dans une buanderie ou au bord d'une piscine en raison de l'environnement corrosif.

Dégagements intérieurs minimums

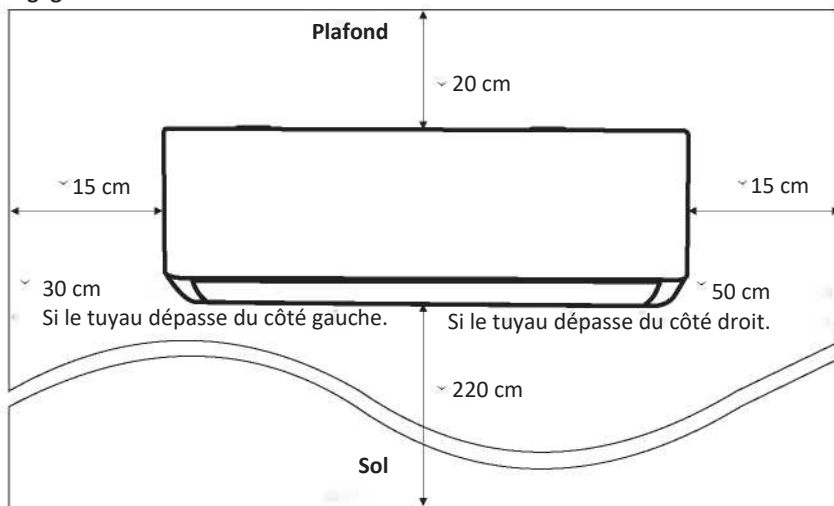

INSTALLATION DE L'UNITÉ INTÉRIURE

FRANÇAIS

Étape 2 : Installer la plaque de montage

- 2.1 Prendre la plaque de montage située à l'arrière de l'unité intérieure.
- 2.2 S'assurer de respecter les dimensions minimums d'installation requises à l'étape 1, en fonction de la taille de la plaque de montage. Déterminer la position et coller la plaque de montage près du mur.
- 2.3 Ajuster la plaque de montage à l'horizontale en utilisant un niveau à bulle, puis marquer les positions des trous de vis sur le mur.
- 2.4 Poser la plaque de montage et percer des trous aux emplacements marqués avec une perceuse.
- 2.5 Insérer des bouchons en caoutchouc à expansion dans les trous, puis accrocher la plaque de montage et la fixer avec des vis.

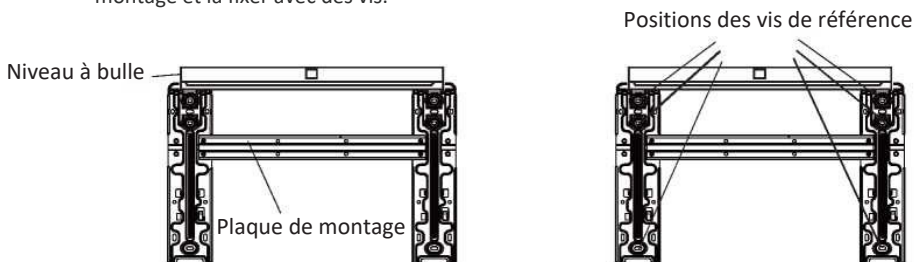

Note :

- (I) Après son installation, s'assurer que la plaque de montage soit suffisamment ferme et plane contre le mur.
- (II) Cette figure peut être différente de la réalité. Toujours prendre l'objet réel comme référence.

Étape 3 : Percer des trous dans le mur

3.1 Il est possible de choisir parmi trois modes de tuyauterie

Mode 1 : À gauche, le tuyau d'air frais, le tuyau de réfrigérant, le tuyau de drainage et les câbles de connexion passent tous par un trou vers l'extérieur.

Mode 2 : À droite, le tuyau d'air frais, le tuyau de réfrigérant, le tuyau de drainage et les câbles de connexion passent tous par un trou vers l'extérieur.

Mode 3 : À l'arrière, le tuyau d'air frais, le tuyau de réfrigérant, le tuyau de drainage et les câbles de connexion passent par deux trous dans le mur réalisés côte à côte.

3.2 Pour le Mode 3, suivre la taille de référence de la plaque de montage et le trou pour déterminer l'emplacement.

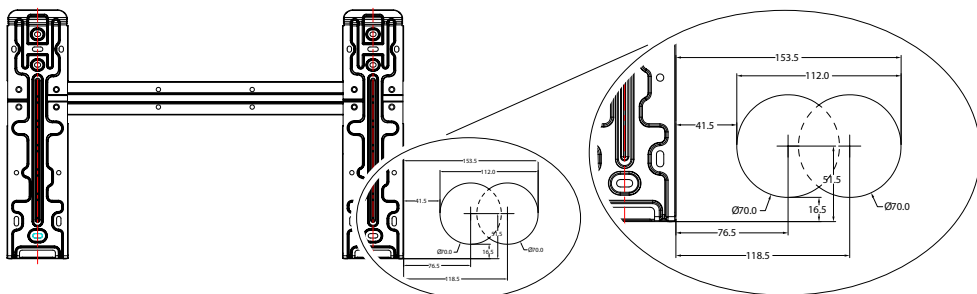

INSTALLATION DE L'UNITÉ INTÉRIURE

Pour les Modes 1 et 2, déterminer l'emplacement de la base du trou mural sur la taille suivante.

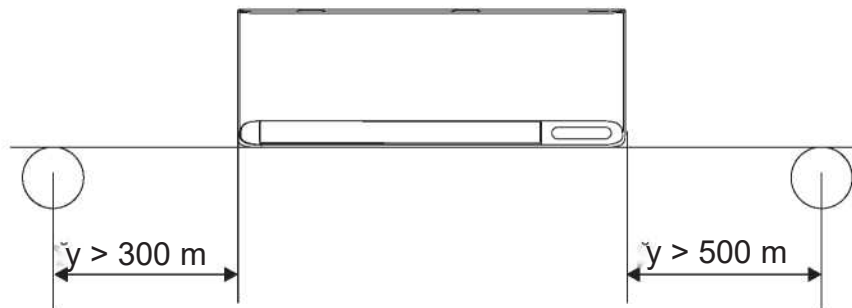

- 3.3 Percer le trou du mur avec une perceuse de 70 mm, avec un petit angle oblique inférieur à l'extrémité intérieure d'environ 5 mm à 10 mm.
- 3.4 Placer le manchon mural et le couvercle du manchon mural (deux pièces en option) afin de protéger les pièces de connexion.

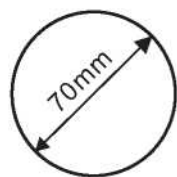

Couvre-manchon mural (en option)



Intérieur

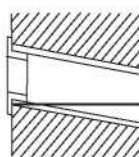

Manchon mural (en option)

Extérieur

Petit angle oblique

Attention :

Lors du perçage du trou dans le mur, veiller à éviter les fils, la plomberie et tout autre composant sensible.

- * Si l'unité intérieure se trouve sur un mur d'enceinte et que l'on ne veut pas opter pour une installation à l'arrière, il faut percer le trou sur le mur d'enceinte adjacent (à droite ou à gauche) et non sur le mur d'enceinte où se trouve l'unité intérieure, car il ne faut pas réaliser de coudes à 90° dans les tuyaux.

INSTALLATION DE L'UNITÉ INTÉRIURE

Étape 4 : Raccordement du tuyau de réfrigérant

- 4.1. En fonction de la position du trou dans le mur, sélectionner le mode de tuyauterie approprié. Concernant l'unité intérieure, il existe trois modes de tuyauterie possibles, tels qu'indiqués dans la figure ci-dessous :
- En mode de tuyauterie 1 ou en mode de tuyauterie 3, une encoche doit être pratiquée à l'aide de ciseaux afin de couper la feuille de plastique de la sortie de tuyauterie et de la sortie de câble sur le côté correspondant de l'unité intérieure.

Note : Une fois la feuille de plastique en sortie découpée, son bord doit être lissé.

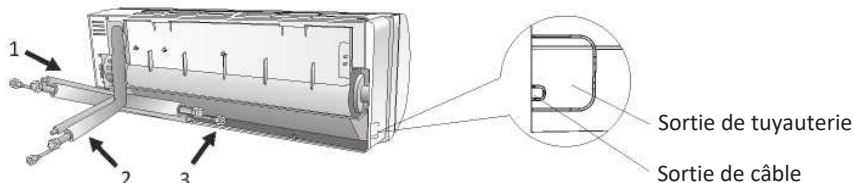

- 4.2. Plier les tuyaux de raccordement avec le port orienté vers le haut, comme indiqué sur la figure.

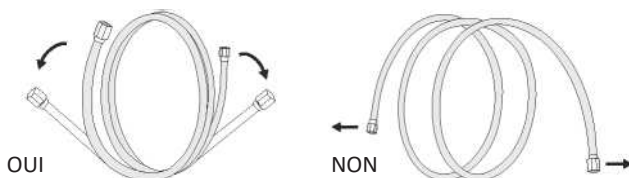

- 4.3. Retirer le couvercle en plastique des ports de tuyauterie et retirer le couvercle de protection à l'extrémité des connecteurs de tuyauterie.
- 4.4. Vérifier la présence d'objets divers sur le port du tuyau de raccordement et s'assurer que le port soit propre.
- 4.5. Puis aligner le centre, faire tourner l'écrou du tuyau de raccordement pour serrer l'écrou le plus fermement possible à la main.
- 4.6. Utiliser une clé dynamométrique pour le serrer en fonction des valeurs de couple indiquées dans le tableau de couples. (Voir le tableau de couples à la section **PRÉCAUTIONS D'INSTALLATION**)
- 4.7. Envelopper le joint avec du ruban isolant.

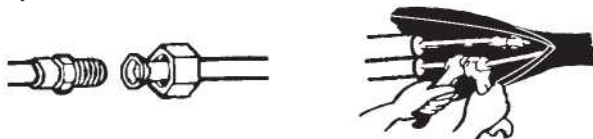

INSTALLATION DE L'UNITÉ INTÉRIURE

Étape 5 : Connecter le tuyau de drainage

- 5.1 Ajuster le tuyau de drainage (le cas échéant)
Sur certains modèles, les deux côtés de l'unité intérieure sont munis d'orifices de drainage. En choisir un pour fixer le tuyau de drainage. Boucher ensuite l'orifice de vidage inutilisé en insérant le caoutchouc fixé dans l'un des orifices.

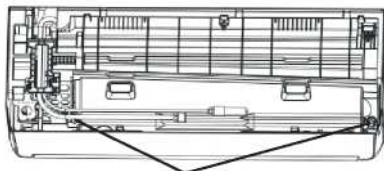

Orifices de drainage

- 5.2 Connecter le tuyau de drainage à l'orifice de drainage, s'assurer que le joint soit bien en place et étanche.
- 5.3 Envelopper fermement le joint avec du ruban téflon afin de garantir l'absence de fuites.
- Note : S'assurer de l'absence de torsions ou de bosses et que les tuyaux soient placés obliquement vers le bas pour éviter tout blocage et assurer un drainage adéquat.

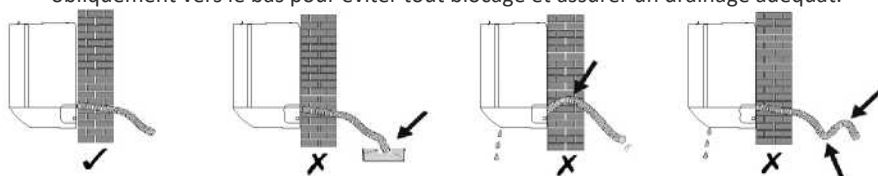

Étape 6 : Câblage de connexion

- 6.1 Choisir la bonne taille de câbles en fonction du courant de fonctionnement maximum indiqué sur la plaque signalétique. (Vérifier la taille des câbles, voir la section **PRÉCAUTIONS D'INSTALLATION**)
- 6.2 Ouvrir le panneau avant de l'unité intérieure.
- 6.3 À l'aide d'un tournevis, ouvrir le couvercle du boîtier de commande électrique pour accéder à la plaque à bornes.
- 6.4 Dévisser le serre-câble.
- 6.5 Insérer une extrémité du câble dans la position du boîtier de commande à l'arrière de l'extrémité droite de l'unité intérieure.
- 6.6 Connecter les fils à la borne correspondante selon le schéma de câblage figurant sur le couvercle du boîtier de commande électrique. S'assurer qu'ils soient bien connectés.
- 6.7 Visser le serre-câble pour fixer les câbles.
- 6.8 Remettre le couvercle du boîtier de commande électrique et le panneau avant en place.
- 6.9 Pour certains modèles, les câbles d'alimentation et les câbles de connexion sont préinstallés en usine.

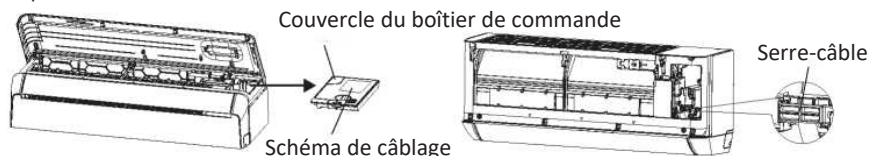

INSTALLATION DE L'UNITÉ INTÉRIURE

Étape 7 : Raccordement du tuyau d'air frais et positionnement du filtre

- 7.1 En fonction de la position du trou dans le mur, sélectionner le mode de tuyauterie approprié.
- Mode 1 : À gauche, avec le tuyau de réfrigérant, le tuyau d'évacuation et les câbles de connexion.
- Mode 2 : À droite, avec le tuyau de réfrigérant, le tuyau d'évacuation et les câbles de connexion.
- Mode 3 : À l'arrière, sachant que le tuyau d'air frais n'est pas regroupé avec d'autres tuyaux.
- Sous les modes « 1 » et « 2 », si nécessaire, rallonger le tuyau d'air frais en reliant la rallonge et le tuyau rigide.



Pour le Mode 1 : Mesurer la distance entre le coin inférieur gauche de la plaque de montage et le centre du trou mural. La longueur est égale à la longueur mesurée, plus 650 mm.

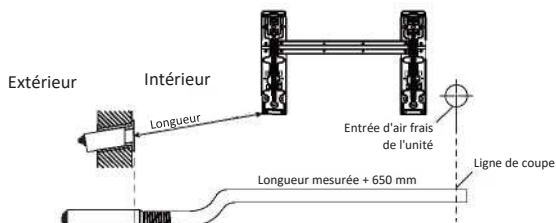

Pour le Mode 2 : Mesurer la distance entre le coin inférieur gauche de la plaque de montage et le centre du trou mural. La longueur du tuyaux d'air frais est égale à la longueur mesurée.

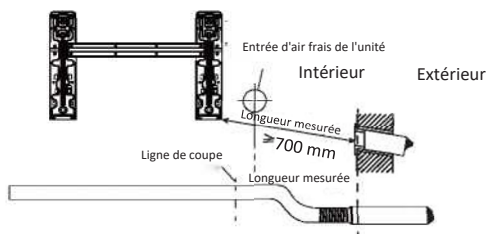

Pour le Mode 3 : La longueur du tuyau d'air frais est de 310 mm et la longueur exposée du tuyau d'air frais est de 50 mm.

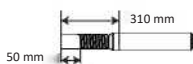

INSTALLATION DE L'UNITÉ INTÉRIURE

Étape 7 : Raccordement du tuyau d'air frais et positionnement du filtre

7.2 Mesurer la longueur du tuyau d'air frais

Selon l'environnement d'installation, il est possible de décider d'ajuster la longueur du tuyau d'air frais.

7.3.1 Raccourcir la longueur

Couper le tuyau d'air frais à la longueur appropriée, en faisant attention et ne pas l'écraser ou l'abîmer.

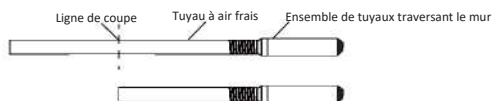

Le cas échéant, couper le tuyau puis l'insérer dans l'adaptateur (il doit être fixé à l'aide de colle).

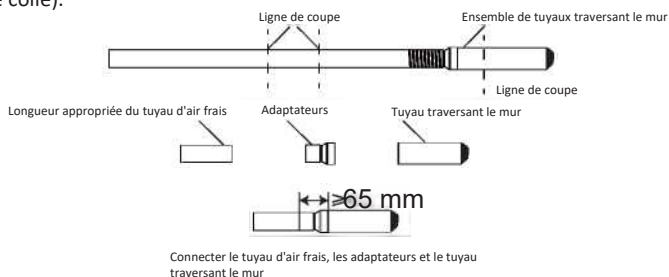

Note :

1. La partie superposée de l'adaptateur et du tuyau traversant doit être aplatie avec des outils et ne peut pas être déformée ;
2. L'adaptateur ne peut pas être forcé dans le tuyau traversant, au risque que la pièce de raccordement se déforme. La distance entre l'extrémité du tuyau rond de l'adaptateur et le tuyau traversant est ≥ 65 mm.

7.3.2 Augmenter la longueur du tuyau

Procéder tel qu'indiqué ci-dessous :

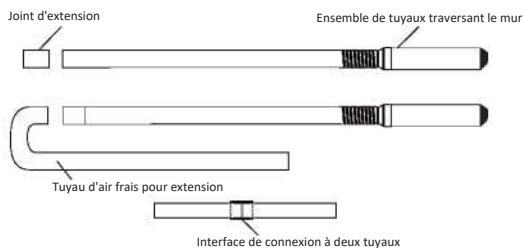

Note : Le nombre de coudes du tuyau d'air frais et la longueur du tuyau affecteront la quantité d'air frais. Il est recommandé d'utiliser le Mode 3 et d'éviter d'augmenter la longueur du tuyau d'air frais lorsque les conditions d'installation le permettent.

INSTALLATION DE L'UNITÉ INTÉRIURE

Étape 7 : Raccordement du tuyau d'air frais et positionnement du filtre

FRANÇAIS

- 7.3 Visser le tuyau d'air frais dans le trou d'entrée d'air frais à l'arrière de l'unité intérieure.

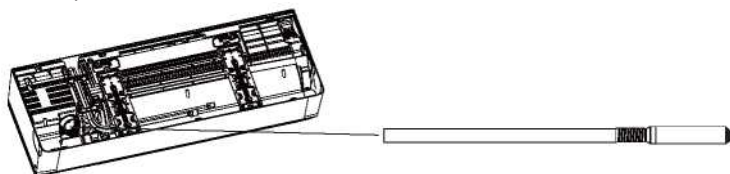

- 7.4 Ouvrir le panneau intérieur et retirer le porte-filtre. Placer le filtre à 4 épaisseurs d'air frais puis remettre le porte-filtre en place.

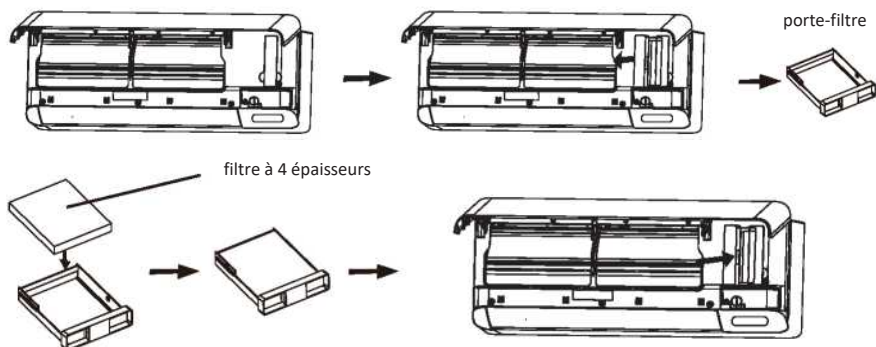

INSTALLATION DE L'UNITÉ INTÉRIURE

Étape 8 : Envelopper la tuyauterie et les câbles dans du ruban isolant

Une fois les tuyaux de réfrigérant, les fils de connexion et le tuyau de drainage installés, afin de gagner de la place, de les protéger et de les isoler, ceux-ci doivent être enveloppés de ruban isolant avant de les passer à travers le trou du mur.

8.1. Disposer correctement les tuyaux, les câbles et le tuyau de drainage, comme sur l'image suivante.

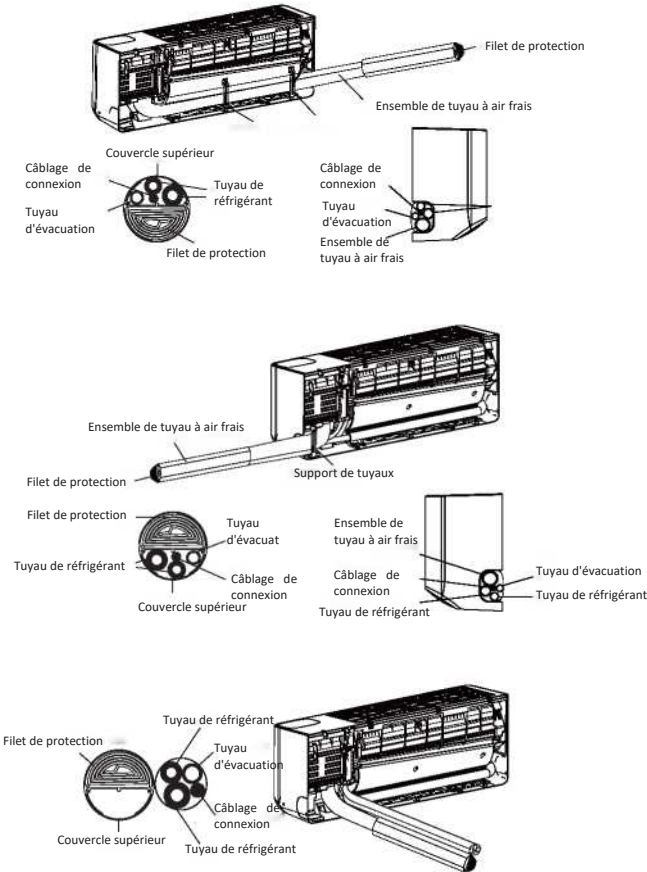

Mode 1

Après avoir disposé tous les tuyaux et câbles, retirer le support de tuyaux des accessoires d'air frais. Insérer dans la fente comme indiqué sur l'image pour fixer les tuyaux.

Mode 2

Après avoir disposé tous les tuyaux et câbles, retirer le support de tuyaux des accessoires d'air frais. Insérer dans la fente comme indiqué sur l'image pour fixer les tuyaux.

Mode 3

Note : Éviter le croisement et le pliage des pièces.

8.2. À l'aide de ruban isolant, envelopper hermétiquement les tuyaux d'air frais, les tuyaux de réfrigérant, les fils de connexion et le tuyau de drainage.

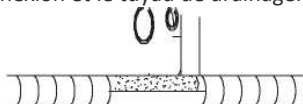

INSTALLATION DE L'UNITÉ INTÉRIURE

Étape 9 : Montage de l'unité intérieure

- 9.1 Faire passer lentement les tuyaux de réfrigérant, les fils de connexion et le groupe enveloppé de tuyaux de drainage à travers le trou du mur.
- 9.2 Accrocher le haut de l'unité intérieure sur la plaque de montage.
- 9.3 Appliquer une légère pression sur les côtés gauche et droit de l'unité intérieure et s'assurer que l'unité intérieure soit fermement accrochée.
- 9.4 Pousser le bas de l'unité intérieure vers le bas pour que les boutons-pression s'accrochent aux crochets de la plaque de montage, et s'assurer qu'ils soient bien accrochés.

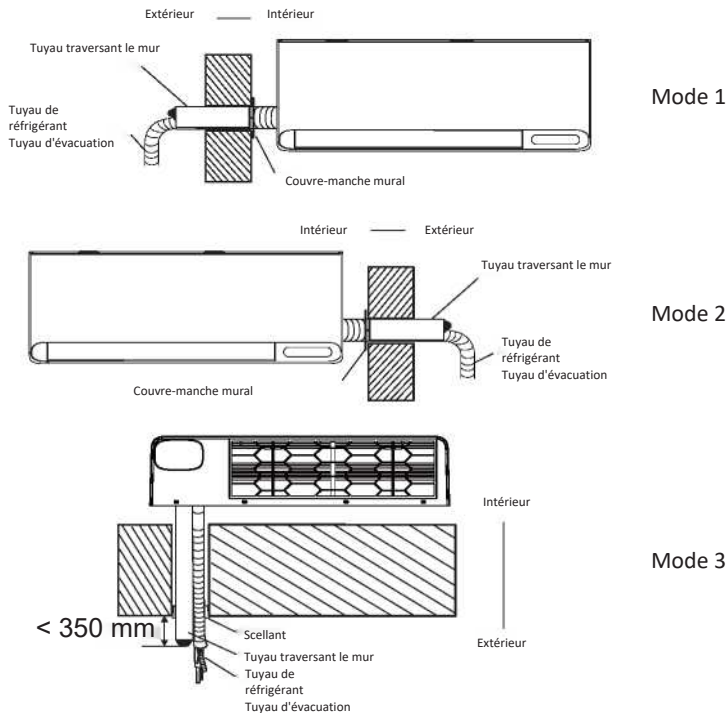

Note :

1. La distance entre l'entrée d'air frais et le mur ne doit pas dépasser 350 mm.
2. Lors de l'installation, l'ensemble de tuyaux d'air frais peut être tourné selon un angle approprié en fonction de la position de l'unité extérieure, de sorte que le tuyau de raccordement ne bloque pas l'entrée d'air frais.
3. Le conduit d'air frais doit être légèrement incliné vers le bas et il ne doit y avoir aucune section montante afin d'empêcher l'eau de pluie de pénétrer dans la pièce.
4. S'il est nécessaire de plier le tuyau d'air frais, le rayon minimum de courbure du tuyau d'air frais doit être supérieur à 60 mm, au risque d'affecter l'effet d'air frais.
5. L'entrée d'air frais ne doit pas être placée dans la sortie d'air de l'unité extérieure, dans un espace fermé ou dans un endroit avec une mauvaise qualité d'air.

INSTALLATION DE L'UNITÉ EXTÉRIEURE

Étape 1 : Sélectionner l'emplacement d'installation

Sélectionner un site permettant ce qui suit :

- 1.1 Ne pas installer l'unité extérieure à proximité de sources de chaleur, de vapeur ou de gaz inflammables.
- 1.2 Ne pas installer l'appareil dans des endroits trop venteux ou poussiéreux.
- 1.3 Ne pas installer l'unité dans un lieu à passage fréquent. Choisir un endroit où le rejet d'air et le bruit de fonctionnement ne dérangeront pas.
- 1.4 Éviter d'installer l'appareil dans un endroit où il sera exposé à la lumière directe du soleil (sinon, utiliser une protection, si nécessaire, qui ne doit toutefois pas gêner le flux d'air).
- 1.5 Réserver les espaces indiqués sur l'image afin de garantir que l'air circule librement.
- 1.6 Installer l'unité extérieure dans un endroit sûr et solide.
- 1.7 Si l'unité extérieure est soumise à des vibrations, placer des couvertures en caoutchouc sur les pieds de l'unité.

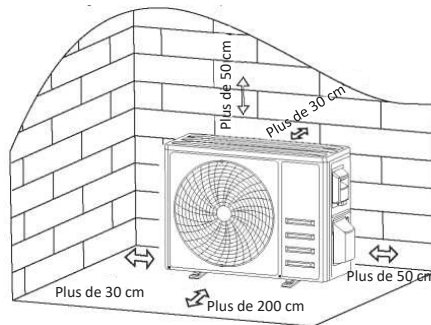

Étape 2 : Installer le tuyau de drainage

- 2.1 Cette étape concerne uniquement les modèles de pompe à chaleur.
- 2.2 Insérer le joint de drainage sur le trou au bas de l'unité extérieure.
- 2.3 Connecter le tuyau de drainage au joint et effectuer le raccordement suffisamment bien.

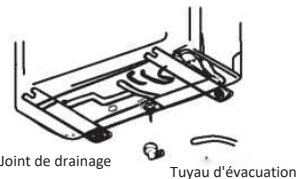

Étape 3 : Fixer l'unité extérieure

- 3.1 Selon les dimensions d'installation de l'unité extérieure, marquer la position d'installation des boulons à expansion.
- 3.2 Percer les trous, nettoyer la poussière de béton et positionner les boulons.
- 3.3 Le cas échéant, installer 4 couvertures en caoutchouc sur le trou avant de placer l'unité extérieure (en option). Cela réduira les vibrations et le bruit.
- 3.4 Placer la base de l'unité extérieure sur les boulons et les trous pré-perçés.
- 3.5 Utiliser une clé pour fixer fermement l'unité extérieure avec les boulons.

Note :

L'unité extérieure peut être fixée sur un support mural. Suivre les instructions du support de montage mural pour fixer le support de montage mural au mur, puis y fixer l'unité extérieure et la maintenir à l'horizontale.

Le support de montage mural doit être capable de supporter au moins 4 fois le poids de l'unité extérieure.

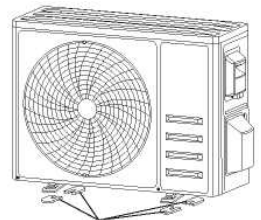

Installer 4 couvertures en caoutchouc (en option)

INSTALLATION DE L'UNITÉ EXTÉRIEURE

Étape 4 : Installer le câblage

- 4.1 Utiliser un tournevis cruciforme pour dévisser le couvercle du câblage, le saisir et appuyer doucement pour le retirer.
- 4.2 Dévisser le serre-câble et le retirer.
- 4.3 En suivant le SCHÉMA DE CÂBLAGE (voir la dernière page de ce manuel), connecter les fils de connexion aux bornes correspondantes et s'assurer que toutes les connexions sont fermes et sécurisées.
- 4.4 Réinstaller le serre-câble et le couvercle de câblage.

Note : L'alimentation électrique doit être coupée lors de la connexion des câbles des unités intérieures et extérieures.

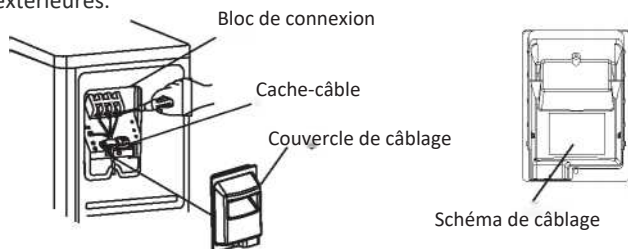

Étape 5 : Raccordement du tuyau de réfrigérant

- 5.1 Dévisser le couvercle de la valve, le saisir et appuyer doucement pour le retirer (en présence de couvercle de valve).
- 5.2 Retirer les capuchons de protection de l'extrémité des valves.
- 5.3 Retirer le couvercle en plastique des orifices du tuyau et vérifier la présence de tout élément sur l'orifice du tuyau de raccordement. S'assurer que l'orifice soit propre.
- 5.4 Puis aligner le centre, faire tourner l'écrou du tuyau de raccordement pour serrer l'écrou le plus fermement possible à la main.
- 5.5 Utiliser une clé pour maintenir le corps de la valve et une clé dynamométrique pour serrer l'écrou évasé selon les valeurs de couple indiquées dans le Tableau de couples. (Consulter le Tableau de couples à la section **PRÉCAUTIONS D'INSTALLATION**)

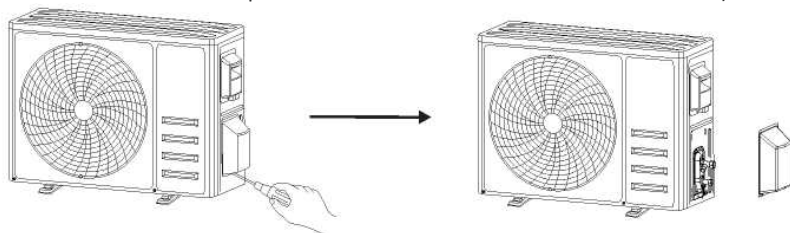

Retirer le couvercle de la valve
tuyaux de raccordement

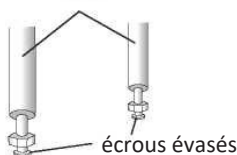

INSTALLATION DE L'UNITÉ EXTÉRIEURE

Étape 6 : Pompage sous vide

- 6.1 Utiliser une clé pour retirer les capuchons de protection du port de service, de la valve basse pression et de la valve haute pression de l'unité extérieure.
- 6.2 Connecter le tuyau de pression de la jauge du collecteur au port de service de la valve basse pression de l'unité extérieure.
- 6.3 Connecter le tuyau de charge de la jauge du collecteur à la pompe à vide.
- 6.4 Ouvrir la valve basse pression du manomètre et fermer la valve haute pression.
- 6.5 Allumer la pompe à vide pour aspirer le système.
- 6.6 Le temps de vide ne doit pas être inférieur à 15 minutes ou, s'assurer que la jauge de composé indique $-0,1$ MPa (-76 cmHg).
- 6.7 Fermer la valve basse pression de la jauge du collecteur et couper le vide.
- 6.8 Maintenir la pression pendant 5 minutes, s'assurer que le rebond du pointeur de la jauge de composé ne dépasse pas $0,005$ MPa.
- 6.9 Ouvrir la valve basse pression dans le sens inverse des aiguilles d'une montre pendant $1/4$ de tour avec une clé hexagonale pour laisser un peu de réfrigérant remplir le système. Fermer la valve basse pression après 5 secondes et retirer rapidement le tuyau de pression.
- 6.10 Vérifier tous les joints intérieurs et extérieurs pour déceler des fuites avec de l'eau savonneuse ou un détecteur de fuite.
- 6.11 Ouvrir complètement la valve basse pression et la valve haute pression de l'unité extérieure avec une clé hexagonale.
- 6.12 Remettre en place les capuchons de protection de l'orifice de service, de la valve basse pression et de la valve haute pression de l'unité extérieure.
- 6.13 Remettre le couvercle de la valve en place.

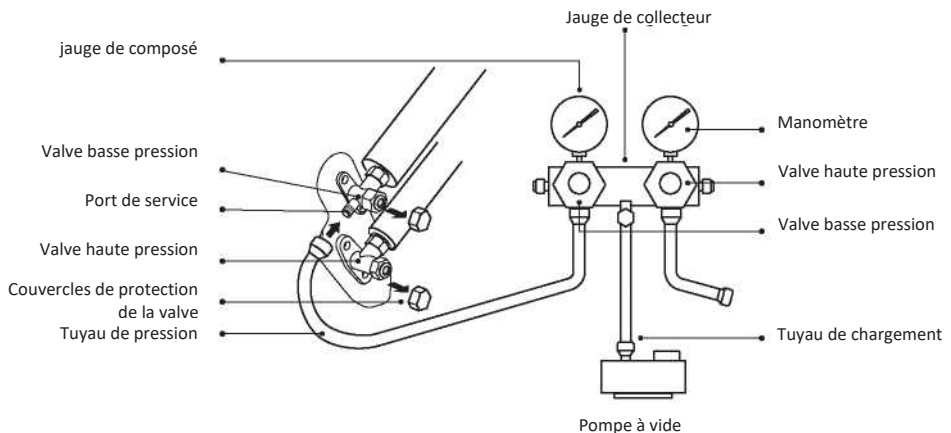

FONCTIONNEMENT D'ESSAI

Inspections avant l'essai

Effectuer les vérifications suivantes avant d'exécuter le test.

Description	Méthode d'inspection
Inspection de sécurité électrique	<ul style="list-style-type: none">• Vérifier si la tension d'alimentation est conforme aux spécifications.• Vérifier la présence éventuelle d'une connexion erronée ou manquante entre les lignes électriques, la ligne de signal et les fils de terre.• Vérifier si la résistance de terre et la résistance d'isolement sont conformes aux exigences.
Inspection de sécurité de l'installation	<ul style="list-style-type: none">• Vérifier la direction et la régularité du tuyau de drainage.• Vérifier que le joint du tuyau de réfrigérant soit parfaitement installé.• Vérifier la sécurité de l'installation de l'unité extérieure, de la plaque de montage et de l'unité intérieure.• Vérifier que les valves soient complètement ouvertes.• Vérifier l'absence d'objet étranger ou outil à l'intérieur de l'appareil.• Installation complète de la grille et du panneau d'entrée d'air de l'unité intérieure.
Détection de fuite de réfrigérant	<ul style="list-style-type: none">• Le joint de tuyauterie, le connecteur des deux valves de l'unité extérieure, le tiroir de valve, l'orifice de soudage, etc., où une fuite peut se produire.• Méthode de détection de mousse : Appliquer de l'eau savonneuse ou de la mousse uniformément sur les parties où des fuites peuvent se produire et observer la formation éventuelle de bulles. En absence de bulles, alors le résultat de la détection de fuite est bon.• Méthode de détection de fuite : Utiliser un détecteur de fuite professionnel et bien lire les instructions de fonctionnement. Puis procéder à la détection de l'endroit où une fuite peut se produire.• La durée de détection des fuites pour chaque position doit durer 3 minutes ou plus ; Si le résultat du test indique la présence d'une fuite, l'écrou doit être serré et testé à nouveau jusqu'à ce qu'il n'y ait plus de fuite ; Une fois la détection des fuites terminée, envelopper le connecteur de tuyau exposé de l'unité intérieure avec un matériau d'isolation thermique et l'envelopper de ruban isolant.

Instruction pour l'exécution de l'essai

1. Allumer l'alimentation.
2. Appuyer sur le bouton ON/OFF de la télécommande pour allumer le climatiseur.
3. Appuyer sur le bouton Mode pour basculer entre les modes COOL (refroidissement) et HEAT (chauffage).
Dans chaque mode, configurer les valeurs telles qu'indiqué ci-dessous :
COOL (refroidissement) - Régler la température la plus basse
HEAT (chaleur) - Régler la température la plus élevée
4. Laisser fonctionner le climatiseur environ 8 minutes sous chaque mode et vérifier que toutes les fonctions fonctionnent correctement et répondent à la télécommande. Vérifier les fonctions comme recommandé :
 - 4.1 Si la température de l'air de sortie répond aux modes de refroidissement et de chauffage
 - 4.2 Si l'eau s'écoule correctement du tuyau de drainage
 - 4.3 Si le volet et les déflecteurs (en option) tournent correctement

FONCTIONNEMENT D'ESSAI



5. Observer l'état de fonctionnement du climatiseur pendant au moins 30 minutes.
6. Une fois l'essai réussi, rétablir le réglage normal et appuyer sur le bouton ON/OFF de la télécommande pour éteindre l'appareil.
7. Informer l'utilisateur de lire attentivement ce manuel avant toute utilisation et lui montrer comment utiliser le climatiseur, lui fournir les connaissances nécessaires pour l'entretien et la maintenance, et lui rappeler la bonne procédure de rangement des accessoires.

Note :

Si la température ambiante dépasse la plage admissible, consulter la section INSTRUCTIONS DE FONCTIONNEMENT. S'il s'avère impossible d'exécuter les modes COOL (refroidissement) ou HEAT (chaleur), soulever le panneau avant et consulter les indications de fonctionnement du bouton d'urgence pour exécuter les modes COOL (refroidissement) ou HEAT (chaleur).

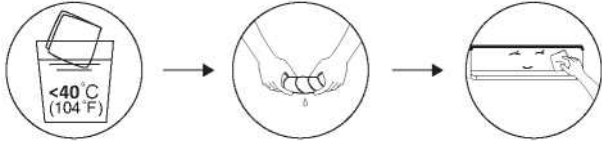
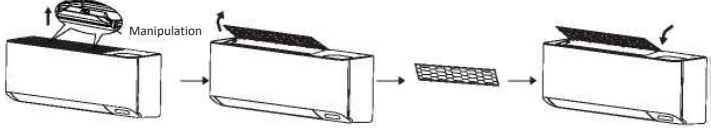
ENTRETIEN

 Attention	<ul style="list-style-type: none"> • Lors du nettoyage, éteindre la machine et couper l'alimentation électrique pendant au moins 5 minutes. • Le climatiseur ne doit en aucun cas être rincé à l'eau. • Les liquides volatils (par exemple un diluant ou de l'essence) endommagent le climatiseur. Par conséquent, pour nettoyer le climatiseur, utiliser uniquement un chiffon doux et sec ou un chiffon humide imbibé de détergent neutre. • Faire attention à nettoyer régulièrement le tamis filtrant afin d'éviter toute couverture de poussière susceptible d'affecter l'effet du tamis filtrant. Lorsque l'environnement d'exploitation est poussiéreux, la fréquence de nettoyage doit être augmentée de manière appropriée. • Après avoir retiré le filtre, ne pas toucher les ailettes de l'unité intérieure afin d'éviter de les rayer.
Nettoyer l'appareil	 <p>Essorer le filtre pour le sécher et essuyer doucement la surface de l'appareil</p> <p>Conseil : Essuyer fréquemment l'appareil pour garder le climatiseur propre et en bon état.</p>
Démontage et montage du filtre	<ul style="list-style-type: none"> • Saisir la poignée surélevée du filtre avec la main, puis tirer le filtre dans la direction opposée à l'appareil, de manière à ce que le bord supérieur du filtre se sépare de l'appareil. Le filtre peut être retiré en le soulevant vers le haut. • Lors de l'installation du filtre, insérer d'abord l'extrémité inférieure du tamis filtrant dans la position correspondante de l'unité, puis serrer l'extrémité supérieure du filtre dans la position de blocage correspondante du corps de l'unité. <div style="text-align: center;">  <p>Manipulation</p> </div>

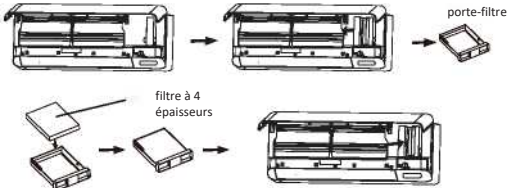
<p>Nettoyer le filtre</p>	<div style="display: flex; justify-content: space-around; align-items: center;"> <div style="text-align: center;">  <p>Retirer le filtre de l'appareil</p> </div> <div style="text-align: center;">  <p>Nettoyer le filtre avec de l'eau savonneuse et le faire sécher à l'air libre</p> </div> <div style="text-align: center;">  <p>Remplacer le filtre</p> </div> </div> <p>Conseil : En présence d'accumulation de poussière sur le filtre, nettoyer le filtre en temps opportun afin de garantir un fonctionnement propre, sain et efficace du climatiseur.</p>
<p>Nettoyer ou remplacer le filtre à air frais</p>	<p>Commencer par ouvrir le panneau et retirer le porte-filtre. Utiliser un dépoussiéreur pour nettoyer le filtre ou utiliser un filtre neuf. Nous suggérons de remplacer le filtre tous les 6 mois ou lorsque l'indicateur de rappel CL s'affiche sur l'écran intérieur.</p> <div style="text-align: center;">  </div>
<p>Réparation et entretien</p>	<ul style="list-style-type: none"> • Lorsque le climatiseur n'est pas utilisé pendant une longue période, effectuer les opérations indiquées ci-après : Retirer les piles de la télécommande et débrancher l'alimentation électrique du climatiseur. • Lors de la mise en service après un arrêt prolongé : <ol style="list-style-type: none"> 1. Nettoyer l'appareil et le tamis filtrant ; 2. Vérifier l'éventuelle présence d'obstacles en l'entrée et en sortie d'air des unités intérieure et extérieure ; 3. Vérifier que le tuyau de vidange ne soit pas obstrué ; Installer les piles de la télécommande et vérifier si l'appareil est sous tension.

DÉFAILLANCE	CAUSES POSSIBLES
L'appareil ne fonctionne pas	Panne de courant/prise débranchée.
	Moteur du ventilateur de l'unité intérieure/extérieure endommagé.
	Disjoncteur thermomagnétique du compresseur défectueux.
	Dispositif de protection ou fusibles défectueux.
	Connexions desserrées ou fiche retirée.
	S'arrête parfois de fonctionner pour protéger l'appareil.
	Tension supérieure ou inférieure à la plage de tension admissible.
	Fonction TIMER-ON active.
	Tableau de commande électronique endommagé.
Odeur étrange	Filtre à air sale.
Bruit d'eau qui coule	Retour de liquide dans le système de circulation du réfrigérant.
Une fine brume s'échappe de la sortie d'air	Cela se produit lorsque l'air de la pièce devient très froid, par exemple en mode COOL (refroidissement) ou en mode DEHUMIDIFYING (déshumidification)/DRY (sec).
Un bruit étrange est possible	Ce bruit est produit par l'expansion ou la contraction du panneau avant, due aux variations de température et n'indique pas un problème.
Débit d'air chaud ou froid insuffisant	Réglage inapproprié de la température.
	Entrées et sorties du climatiseur obstruées.
	Filtre à air sale.
	Vitesse du ventilateur réglée au minimum.
	Autres sources de chaleur dans la pièce.
	Pas de réfrigérant.
L'appareil ne répond pas aux commandes	La télécommande n'est pas assez proche de l'unité intérieure.
	Les piles de la télécommande doivent être remplacées.
	Obstacles entre la télécommande et le récepteur de signal dans l'unité intérieure.
L'écran est éteint	Fonction DISPLAY (affichage) active.
	Panne électrique.
Dans les cas suivants, éteindre immédiatement le climatiseur et couper l'alimentation électrique :	Bruits étranges durant le fonctionnement.
	Panneau de commande électronique endommagé.
	Fusibles ou interrupteurs défectueux.
	Pulvérisation d'eau ou d'objets à l'intérieur de l'appareil.
	Câbles ou fiches surchauffés.
	Odeurs très fortes provenant de l'appareil.

DÉPANNAGE

CODE D'ERREUR AFFICHÉS SUR L'ÉCRAN

En cas d'erreur, l'écran de l'unité intérieure affiche les codes d'erreur suivants :

Écran	Description du problème
<i>E1</i>	Défaut du capteur de température ambiante intérieur
<i>E2</i>	Défaut du capteur de température du tuyau intérieur
<i>E3</i>	Défaut du capteur de température du tuyau extérieur
<i>E4</i>	Fuite ou panne du système de réfrigérant
<i>E6</i>	Dysfonctionnement du moteur du ventilateur intérieur
<i>E7</i>	Défaut du capteur de température ambiante extérieur
<i>E0</i>	Défaut de communication intérieure et extérieure
<i>E8</i>	Défaut du capteur de température d'évacuation extérieur
<i>E9</i>	Défaut du module IPM extérieur
<i>ER</i>	Défaut de détection de courant extérieure
<i>EE</i>	Défaut EEPROM du PCB extérieur
<i>EF</i>	Panne du moteur du ventilateur extérieur
<i>EH</i>	Défaut du capteur de température d'aspiration extérieur
CL	Rappel de nettoyage du filtre



ALLGEMEINE WARNHINWEISE	2	INSTALLATION DES INNENRAUMGERÄTS	25
BENENNUNG DER BAUTEILE	13	INSTALLATION DES	
FERNSTEUERUNG	15	AUSSENBEREICH-GERÄTS	35
BEDIENUNGSANLEITUNG	23	TESTBETRIEB	38
INSTALLATIONSHINWEISE	24	WARTUNG	39
		FEHLERSUCHE	41



ENTSORGUNG

Das Symbol auf dem Produkt oder auf der Verpackung zeigt an, dass das Produkt kein normaler Hausmüll ist, sondern zur entsprechenden Sammelstelle für das Recycling von Elektro- und Elektronikgeräten gebracht werden muss. Die ordnungsgemäße Entsorgung dieses Produkts trägt dazu bei, mögliche negative Auswirkungen auf Umwelt und Gesundheit zu vermeiden, die sich aus einer unsachgemäßen Entsorgung des Produkts ergeben könnten. Für weitere Informationen zum Recycling dieses Produkts wenden Sie sich bitte an die zuständige Gemeindebehörde, Ihren örtlichen Entsorgungsdienst oder an die Verkaufsstelle, in der Sie das Produkt erworben haben. Diese Bestimmung gilt nur in den EU-Mitgliedstaaten.

0 - SYMBOLE

Die im folgenden Kapitel wiedergegebenen Piktogramme ermöglichen, schnell und unzweideutig die für den ordnungsgemäßen Gebrauch des Geräts in Sicherheit erforderlichen Informationen zu liefern.



Inhaltsverzeichnis

Die Absätze, denen dieses Symbol vorangestellt ist, enthalten sehr wichtige Informationen und Vorschriften, insbesondere, was die Sicherheit betrifft.

- Deren mangelnde Befolgung kann mit sich bringen:
- Gefahr für die Unversehrtheit der Bediener
 - Verlust der vertraglichen Gewährleistung
 - Ablehnung der Haftung seitens des Herstellers.



GEFAHR

Weist darauf hin, dass das Gerät brennbares Kältemittel verwendet. Falls das Kältemittel austritt und mit einer Zündquelle in Berührung kommt, besteht Brandgefahr.



GEFÄHRLICHE ELEKTRISCHE SPANNUNG

Weist das betroffene Personal darauf hin, dass der beschriebene Vorgang das Risiko eines Stromschlags birgt, wenn er entgegen der Sicherheitsvorschriften ausgeführt wird.



ALLGEMEINE GEFAHR

Weist das betroffene Personal darauf hin, dass der beschriebene Vorgang das Risiko für körperliche Schäden (Verletzungsgefahr) birgt, wenn er entgegen der Sicherheitsvorschriften ausgeführt wird.

0.1 - ALLGEMEINE WARNHINWEISE





BEIM UMGANG MIT ELEKTROGERÄTEN MÜSSEN STETS GEWISSE GRUNDLEGENDE SICHERHEITSMASSNAHMEN BEACHTET WERDEN, UM DIE GEFAHR VON BRAND, STROMSCHLÄGEN UND VERLETZUNGEN ZU REDUZIEREN, DARUNTER:



1. Es handelt sich um ein gesetzlich vertrauliches Dokument, dessen Vervielfältigung oder Weitergabe an Dritte ohne ausdrückliche Genehmigung der Firma OLIMPIA SPLENDID verboten ist. Die Geräte können Updates unterliegen und daher Einzelteile aufweisen, die von den abgebildeten abweichen, ohne dass dadurch die in diesem Handbuch enthaltenen Texte beeinträchtigt werden.
 2. Lesen Sie diese Anleitung sorgfältig durch, bevor Sie mit der Bedienung (Installation, Wartung, Gebrauch) fortfahren und befolgen Sie die Anweisungen in den einzelnen Kapiteln genau.
 3. Das gesamte Transport- und Installationspersonal der Maschine muss mit den vorliegenden Anweisungen vertraut sein.
 4. **DER HERSTELLER ÜBERNIMMT KEINE HAFTUNG FÜR PERSONEN- ODER SACHSCHÄDEN, DIE DURCH NICHTBEACHTUNG DER IN DIESER BETRIEBSANLEITUNG ENTHALTENEN VORSCHRIFTEN ENTSTEHEN.**
 5. Die Herstellerfirma behält sich vor, an den Modellen jederzeit Änderungen vorzunehmen, sofern die grundlegenden, in dieser Anleitung beschriebenen Merkmale davon unberührt bleiben.
-
6. Die Installation und Wartung von Klimageräten können gefährlich sein, da sich im Gerät ein unter Druck stehendes Kältegas befindet und die elektrischen Bauteile unter Strom stehen. Daher sind eventuelle Installation, Inbetriebnahme und die späteren Wartungseingriffe ausschließlich durch befugtes und qualifiziertes Fachpersonal auszuführen.
 7. Bei Installationen, die nicht im Rahmen der in diesem Handbuch beschriebenen Hinweise ausgeführt wurden, sowie beim Gebrauch außerhalb der vorgeschriebenen Temperaturgrenzwerte verliert die Garantie ihre Gültigkeit.
 8. Die ordentliche Wartung der Filter, die allgemeine äußere Reinigung können auch vom Benutzer vorgenommen werden, da diese keine schwierigen oder gefährlichen Arbeiten voraussetzen.
 9. Während der Montage oder bei anderen Wartungen die in diesem Handbuch und die auf den Etiketten an den Geräten angegebenen Vorsichtsmaßnahmen beachten sowie jene, die an den gesunden Menschenverstand appellieren und die durch die geltenden Sicherheitsvorschriften des Installationsortes vorgeschrieben sind.



10. Bei den Installations- und Wartungsmaßnahmen für brennbares Gas angemessene Ausrüstung verwenden.

-  11. Bei der Ausführung von kältemittelseitigen Eingriffen an den Geräten ist das Tragen von Handschuhen und Schutzbrille stets erforderlich.
-  12. Die Klimageräte dürfen nicht in Räumen mit brennbaren und/oder explosionsgefährdeten Gasen, in sehr feuchten Räumen (Waschküche, Gewächshaus, usw.) oder in Räumen, in denen andere Maschinen eine große Hitzequelle darstellen, installiert werden.
-  13. Beim Auswechseln von Bauteilen ausschließlich Originalersatzteile von OLIMPIA SPLENDID verwenden.
-  14. **WICHTIG!**
Um jeglichem Stromschlagrisiko vorzubeugen, muss vor jedem Reinigungs- bzw. Wartungseingriff am Gerät der Hauptschalter („OFF“) ausgeschaltet werden.
-  15. Blitze, Autos in unmittelbarer Nähe sowie Mobiltelefone können Funktionsstörungen verursachen. Das Gerät ein paar Sekunden lang abschalten, das Klimagerät dann wieder starten.
-  16. Bei Regen wird empfohlen, die Stromversorgung: zu trennen, um etwaige Blitzschäden zu vermeiden.
-  17. Bei längerem Nichtgebrauch des Geräts oder wenn sich im klimatisierten Raum niemand aufhält wird es zur Vermeidung etwaiger Unfälle empfohlen, die Stromversorgung zu trennen.
-  18. Zur Reinigung des Geräts weder flüssige oder korrosive Reiniger verwenden; kein Wasser oder andere Flüssigkeiten auf das Gerät spritzen, da diese die Kunststoffkomponenten beschädigen oder gar Stromschläge verursachen können.
-  19. Das Geräteinnere und die Fernbedienung nicht vor Nässe schützen. Es können Kurzschlüsse oder Brände entstehen.
-  20. Bei Funktionsstörungen (z.B.: ungewöhnliche Geräusche, unangenehmer Geruch, Rauch, ungewöhnlicher Überhitzung, elektrische Dispersion, usw.) muss die Stromversorgung umgehend getrennt werden. Wenden Sie sich an den örtlichen Händler.
21. Das Gerät nicht für längere Zeiträume betreiben, wenn die Feuchtigkeit hoch ist und Fenster und Türen geöffnet sind. Die Feuchtigkeit könnte kondensieren und die Einrichtungsgegenstände nassen oder beschädigen.
-  22. Den Versorgungsstecker nicht während des Betriebs herausziehen. Brand- oder Stromschlaggefahr.
-  23. Das Gerät nicht mit nassen Händen berühren (falls es in Betrieb ist). Brand- oder Stromschlaggefahr.
-  24. Das Heizgerät oder andere Geräte nicht in der Nähe des Versorgungskabels platzieren. Brand- oder Stromschlaggefahr.



25. Darauf achten, dass das Wasser nicht in die Elektrobauteile eindringt. Es kann Brände, Produktschäden oder Stromschläge hervorrufen.



26. Das Lufteintrittsgitter nicht öffnen, solange das Gerät in Betrieb ist. Verletzungs- und Stromschlaggefahr, Gefahr von Produktschäden.



27. Den Lufteintritt und Austritt nicht blockieren; Gefahr von Produktschäden.



28. Die Finger oder andere Gegenstände nicht in den Luft-Ein- oder Auslass einführen, während das Gerät in Betrieb ist. Durch scharfe und bewegte Teile besteht Verletzungsgefahr.

29. Das Wasser, das aus dem Gerät austritt, nicht trinken. Es ist unhygienisch und könnte schwerwiegende Gesundheitsprobleme bewirken.



30. Bei Gasaustritt aus anderen Geräten den Raum vor dem Einschalten des Klimageräts zunächst gut lüften.

31. Das Gerät weder zerlegen, noch daran Änderungen vornehmen.

32. Den Raum gut lüften, falls es gemeinsam mit einem Ofen usw. benutzt wird.

33. Das Gerät nicht für andere Zwecke als die, für die es entworfen wurde, einsetzen.

34. Die Personen, die an den Kühlkreisläufen arbeiten bzw. Eingriffe vornehmen müssen in Besitz einer entsprechenden Zertifizierung einer akkreditierten Prüfstelle sein, die ihre Kompetenz im sicheren Umgang mit Kältemitteln gemäß einer spezifischen, in der Branche bewährten Prüfung belegt.

35. Das Gas R32 nicht in die Atmosphäre leiten; das R32 ist ein fluorierter Kohlenwasserstoff, ein Treibhausgas mit einem Treibhauspotential (GWP) = 675.



36. Die in diesem Handbuch beschriebenen Geräte entsprechen den anwendbaren europäischen Richtlinien und den nachfolgenden Aktualisierungen.



37. Das Gerät enthält brennbares Gas A2L. Für die ordnungsgemäße Installation wird auf das vorliegende Handbuch verwiesen.

38. Wenn die Geräte dauerhaft an eine feste Verkabelung angeschlossen werden sollen, muss gemäß den Verkabelungsvorschriften eine allpolige Trennvorrichtung mit einem Mindestabstand von 3 mm zwischen den Polen, ein Fehlerstromschutzschalter (RCD) mit einem Nennauslösestrom von maximal 30 mA und eine Trennvorrichtung in der festen Verkabelung installiert werden.

0.2 - ANMERKUNGEN ZU FLUORIERTEN GASEN



• Dieses Klimagerät enthält fluorierte Gase. Spezifische Angaben zu Gastyp und Gasmenge entnehmen Sie dem Typenschild am Gerät.

- Installation, Assistenz, Wartung und Instandsetzung des Geräts sind von einem zertifizierten Fachmann vorzunehmen.
- Der Abbau und das Recycling des Produkts sind von einem zertifizierten Fachmann vorzunehmen.
- Handelt es sich um ein Gerät mit eingebautem Leckagensensor, ist die Abwesenheit von Leckagen mindestens alle 12 Monate zu überprüfen.
- Es wird geraten, sämtliche Inspektionen bzw. Leckagenprüfungen detailliert zu registrieren.



- Vor Beginn von Arbeiten an dem Gerät, ist dessen umgebender Bereich zu kontrollieren, um sicherzustellen, dass weder Brandgefahr noch Verbrennungsrisiken vorliegen. Um das Kühlsystem zu reparieren, sind folgende Vorsichtsmaßnahmen zu treffen, bevor mit dem Eingriff am System begonnen wird.
1. Der Bereich MUSS mit einem entsprechenden Kältemitteldetektor vor und während der Arbeit überprüft werden, sodass der Techniker über die potentiell brennbaren Atmosphären informiert ist. Sicherstellen, dass das Leckageprüfgerät für die Verwendung mit brennbaren Kältemitteln geeignet ist, das heißt, dass es keine Funken erzeugt und entsprechend versiegelt oder eigensicher ist.
 2. Elektronische Leckageprüfgeräte könnten eine Kalibrierung erfordern. Falls erforderlich, muss dieses in einem Bereich kalibriert werden, in dem kein Kältemittel vorhanden ist.
 3. Sich vergewissern, dass das Suchgerät keine potentielle Zündquelle darstellt und dass es für das verwendete Kältemittel geeignet ist. Das Messgerät muss für einen Prozentsatz des LFL (untersten Flammpunkts) des Kältemittels eingestellt und für das verwendete Kältemittel kalibriert sein; der angemessene Prozentsatz von Gas (höchstens 25%) muss bestätigt sein.
 - 3a. Die Lecksuch-Flüssigkeiten sind für die meisten Kältemittel geeignet. Reiniger, die Chlor enthalten, MÜSSEN vermieden werden. Gefahr der Korrosion von Kupferrohren.
 4. Hat man den Verdacht des Vorliegens eines Verlusts, sind sämtliche offenen Flammen zu beseitigen.
 5. Sämtliche Verbrennungsquellen (auch eine angezündete Zigarette) sollten fern von dem Ort gehalten werden, in dem alle die Arbeiten ablaufen sollen, während derer das brennbare Kältemittel in den umgebenden Raum abgelassen werden könnte.
 6. Sicherstellen, dass der Bereich ausreichend belüftet wird, bevor Eingriffe am System vorgenommen werden; es muss ein ständiger Lüftungsgrad vorliegen.
 7. Vor jedem Arbeitsschritt stets kontrollieren, dass:
 - Die Kondensatoren entleert sind.
Der Vorgang muss auf sichere Weise erfolgen, um die Möglichkeit, Funken zu erzeugen, zu vermeiden;
 - Keine Elektrobauteile Spannung führen und dass die Kabel nicht freilegen, während man das System füllt, rückgewinnt oder spült;



- Die Erdung durchgängig ist.
- 8. Regelmäßig überprüfen, dass die Verkabelung nicht Verschleiß, Korrosion, zu großem Druck, Schwingungen, scharfen Kanten oder anderen ungünstigen Bedingungen ausgesetzt ist.
- 9. Wird im Inneren des Kühlkreislaufs zwecks Reparatur oder aus einem beliebigen anderen Grund eingegriffen, sind konventionelle Verfahren zu befolgen:
 - Das Kältemittel beseitigen;
 - Den Kreislauf mit Inertgas spülen;
 - Entleeren;
 - Erneut mit Inertgas spülen;
 - Den Kreislauf mit einem Schnitt oder mithilfe eines Lötvorgangs öffnen.
- 9a. Der sauerstofffreie Stickstoff (OFN) MUSS sowohl vor als während des Lötvorgangs durch das System gespült werden.
- 9b. Wenn die letzte OFN-Füllung verwendet wird, muss das System bis auf Atmosphärendruck entlüftet werden, um die Vornahme der Arbeit zu ermöglichen. Dieser Vorgang ist absolut notwendig, falls an den Rohren Lötarbeiten ausgeführt werden sollen.
- 10. Die Ladung des Kältemittels muss in den entsprechenden Aufbewahrungszylindern aufbewahrt werden. Das System muss mit OFN „gereinigt“ werden, um die Einheit sicher zu machen. Es könnte sein, dass dieser Vorgang mehrmals zu wiederholen ist. KEINE Druckluft oder Sauerstoff für diesen Vorgang verwenden.
- 10a. Sicherstellen, dass während des Nachladens des Systems KEINE Verunreinigung der verschiedenen Elemente erfolgt. Rohre oder Kanäle MÜSSEN so kurz wie möglich sein, um den Kältemittelgehalt darin zu minimieren.
- 11. Die Zylinder sind in aufrechter Stellung zu halten. Nur für die Rückgewinnung von Kältemitteln geeignete Zylinder verwenden. Die Zylinder müssen mit einem Druckbegrenzungsventil und mit Abschaltventilen in gutem Zustand versehen sein. Es muss auch ein Satz kalibrierter Wägeskalen zur Verfügung stehen.



- 12. Die Schläuche müssen mit Anschlüssen für deren Abnahme versehen sein und dürfen KEINE Austritte aufweisen. Vor dem Gebrauch des Rückgewinnungsgeräts, kontrollieren, dass dieses ordnungsgemäß gewartet wurde und die eventuellen Elektrobauteile versiegelt sind, um einer Entzündung im Fall des Austritts von Kältemittel vorzubeugen.
- 13. Sich vergewissern, dass das Kühlsystem geerdet ist, bevor dieses erneut mit dem Kältemittel gefüllt wird. Das System mit Etiketten versehen, wenn der Füllvorgang abgeschlossen ist. Größte Sorgfalt walten lassen, das Kühlsystem nicht zu überladen.



- 14. Vor der Vornahme der Befüllung, ist das System der Druckprüfung mit OFN zu unterziehen und nach der Füllung, jedoch vor der Inbetriebnahme, der Dichtigkeitsprüfung. Es ist erforderlich, vor Verlassen der Arbeitsstelle eine

- weiter Dichtigkeitsprüfung vorzunehmen.
- 14a. Entfernen Sie das Kühlmittel sicher. Füllen Sie das Kältemittel mit geeigneten Flaschen zur Rückgewinnung in die Zylinder. Achten Sie auf die richtige Anzahl von Zylindern, um die Gesamtladung zu halten. Alle Flaschen sind für diese Art von Kältemittel gekennzeichnet (Spezialflaschen für die Kältemittel-Rückgewinnung). Die Zylinder müssen komplett mit Druckbegrenzungsventil und zugehörigem Absperrventil in gutem Zustand sein. Leere Flaschen werden vor der Rücknahme vakuumiert und, wenn möglich, gekühlt.
 - 14b. Die Rückgewinnungsanlage muss in Reichweite des Technikers sein, sich in gutem Zustand befinden, mit einer Anleitung versehen sein und für die Rückgewinnung aller Kältemittel (auch brennbarer) geeignet sein. Ein Satz geeichter Waagen in gutem Zustand muss vorhanden sein. Vergewissern Sie sich, dass die Rohre in gutem Zustand sind und über leckfreie Trennverbindungen verfügen.
 - 14c. Vor der Verwendung des Rückgewinnungsgeräts überprüfen, dass es in gutem Zustand ist, ordnungsgemäß gewartet wurde und dass alle zugehörigen elektrischen Komponenten versiegelt sind, um eine Entzündung im Falle einer Kältemittelfreisetzung zu verhindern. Wenden Sie sich im Zweifelsfall an den Hersteller.
 15. Das rückgewonnene Kältemittel ist dem Zulieferer des Kältemittels im entsprechenden Rückgewinnungszylinder zurückzugeben, wobei das entsprechende Abfall-Überführungs-Protokoll erstellt wird. Die Kältemittel nicht in den Rückgewinnungseinheiten vermischen und schon gar nicht in den Zylindern.
 16. Sich vergewissern, dass bei Benutzung eines Füllgeräts keine Verunreinigung zwischen verschiedenen Kältemitteln erfolgt. Schläuche oder Leitungen müssen so kurz wie möglich sein, um die Menge des in ihnen enthaltenen Kältemittels auf ein Minimum zu reduzieren.
 17. Das Gerät darf nicht durchstoßen oder verbrannt werden.
 18. Die auszutauschenden elektrischen Komponenten MÜSSEN geeignet sein und den Spezifikationen des Geräts entsprechen. Alle Wartungsarbeiten MÜSSEN wie in diesem Handbuch beschrieben durchgeführt werden. Wenden Sie sich im Zweifelsfall an den Hersteller.
 19. Wenden Sie die folgenden Kontrollen an:
 - Die Abmessungen des Raums, in dem sich die Teile mit dem Kältemittel befinden, entsprechen der aktuellen Kältemittelfüllmenge;
 - Das Lüftungsgerät funktioniert ordnungsgemäß und die Auslässe sind nicht verstopft;
 - Die Markierungen am Gerät sind immer sichtbar und lesbar, andernfalls müssen sie korrigiert werden;
 - Kältemittel enthaltende Rohrleitungen oder Komponenten MÜSSEN an einem Ort installiert werden, an dem keine Substanz sie korrodieren kann, es sei denn, die Komponenten bestehen aus inhärent korrosionsbeständigen Materialien oder sind ausreichend gegen diese Gefahr geschützt.

20. Die Kühlgase sind geruchlos.
21. Für die Entsorgung und die Kennzeichnung (mittels Beschilderung) des Kühlgas enthaltenden Geräts wird auf die örtlichen Vorschriften verwiesen.
22. Für die Lagerung des Geräts:
Die Verpackung für die Lagerung muss so haltbar sein, dass das Gerät keine Schäden erleiden kann und ein möglicher Verlust von Kühlgas vermieden wird.
23. Das zurückgewonnene Kältemittel darf nicht in ein anderes Kältesystem gefüllt werden, bevor es nicht gereinigt und überprüft wurde.
24. Die Entsorgung MUSS von einem Fachtechniker vorgenommen werden, der die PSA ordnungsgemäß verwenden und der das Gerät perfekt kennen MUSS. Alle Kältemittel MÜSSEN sicher zurückgewonnen werden; stets ein Muster Öl und Kältemittel entnehmen, bevor der Kreislauf geleert wird.
25. Vor der Vornahme eines jeden Entsorgungsschritts:
 - Das System vom Strom trennen.
 - Überprüfen, die mechanischen Bewegungsmittel für das Handling der Gasflaschen, falls erforderlich, zur Verfügung zu haben.
 - Die Ausrüstungen und Rückgewinnungs-Flaschen MÜSSEN den Normen entsprechen.
26. Das Gerät ist zu etikettieren und es ist anzugeben, dass dieses außer Betrieb genommen und das Kühlmittel entleert wurde. Das Etikett muss unterschrieben und mit Datum versehen werden. Sicherstellen, dass sich auf dem Gerät Aufkleber befinden, die angeben, dass das Gerät brennbares Kältemittel enthält.
27. Falls Kompressoren oder Kompressoröle entfernt werden müssen, sicherstellen, dass sie auf ein annehmbares Niveau geleert wurden, um sicherzustellen, dass kein brennbares Kältemittel im Schmiermittel verbleibt. Bevor der Kompressor zurück zum Lieferanten gebracht wird, ist der Evakuierungsvorgang vorzunehmen. Um diesen Vorgang zu beschleunigen, darf nur die elektrische Erhitzung des Kompressorkörpers verwendet werden.

0.3 - VORGESEHENER GEBRAUCH

- Das Klimagerät darf ausschließlich dazu verwendet werden, um warme oder kalte Luft zu erzeugen (je nach Wahl) und ausschließlich mit dem Ziel, die Raumtemperatur angenehmer zu gestalten.
- Der unsachgemäße Gebrauch der Geräte (innen und außen) enthebt OLIMPIA SPLENDID von jeglicher Haftung für Schäden an Personen, Sachen und Tieren.

0.4 - RISIKOBEREICHE

- Die Klimageräte dürfen nicht in Räumen mit brennbaren, explosionsgefährdeten Gasen installiert werden, in sehr feuchten Räumen (Waschküche, Gewächshaus, usw.) oder in Räumen, in denen weitere Maschine eine große Hitzequelle

- darstellen. Auch nicht in der Nähe von Salz- oder Schwefelwasserquellen.
- In der Nähe des Klimageräts ist der Gebrauch von Gas, Benzin oder anderen brennbaren Flüssigkeiten **VERBOTEN**.
 - Das Klimagerät verfügt über keinen Lüfter für die Zufuhr von frischer Außenluft in den Raum, zum Lüften des Raums Fenster und Türen öffnen.
 - Stets eine automatische Schalter installieren und einen besonderen Versorgungsstromkreis vorsehen.



Das Gerät darf ausschließlich gemäß den Anweisungen in diesem Handbuch gebraucht werden. Jeder anderweitige Gebrauch kann zu schweren Unfällen führen.

DER HERSTELLER ÜBERNIMMT KEINE HAFTUNG FÜR PERSONEN- ODER SACHSCHÄDEN, DIE DURCH NICHTBEACHTUNG DER IN DIESER ANLEITUNG ENTHALTENEN VORSCHRIFTEN ENTSTEHEN.

0.5 - VORAB-ÜBERPRÜFUNGEN (VOR DER INSTALLATION)

a. Überprüfung der Fläche

Vor der Durchführung von Arbeiten an Anlagen mit brennbaren Kältemitteln sind gewisse Sicherheitskontrollen zur Minimierung der Brandgefahr erforderlich.

Vor der Reparatur von Kühlanlagen müssen folgende Vorsichtsmaßnahmen berücksichtigt werden.

b. Vorgehensweise

Die Arbeiten sind nach einer kontrollierten Vorgehensweise auszuführen, um das Risiko von vorhandenem brennbarem Gas oder Dampf während der Arbeit zu minimieren.

c. Allgemeiner Arbeitsbereich

Das gesamte Wartungspersonal und Alle, die im Umgebungsbereich arbeiten, müssen über die Art der Arbeiten aufgeklärt werden.

Arbeiten bei beengten Raumbedingungen vermeiden.

Die Zone um den Arbeitsbereich muss abgesperrt werden. Eine Überprüfung des brennbaren Material zeigt, ob die Sicherheit am Arbeitsbereich gewährleistet ist.

d. Überprüfung auf vorhandenes Kältemittel

Der Bereich muss mit einem speziellen Kältemittel-Messgerät vor, während und nach der Arbeitsausführung überprüft werden, damit der Techniker stets über eine mögliche explosionsgefährdete Umgebung informiert ist.

Sicherstellen, dass das Leckagemessgerät für den Gebrauch mit brennbaren Kältemitteln geeignet ist, also keine Funken erzeugt, passend versiegelt und intrinsisch sicher ist.

e. Vorhandene Feuerlöscher

Falls Arbeiten bei hohen Temperaturen an der Kühlanlage oder ihren Komponenten erforderlich sind, muss ein entsprechendes Löschesystem bereit stehen.

Den CO₂- oder Trockenpulver-Feuerlöscher in der Nähe des Einfüllbereichs aufstellen.

f. Keine Zündquelle

Personen, die an den Kühlanlagen arbeiten und mit den Leitungen, die brennbares Kältemittel enthalten oder enthalten haben, dürfen zur Vermeidung von Brand- oder Explosionsgefahr keinerlei Zündquellen verwenden.

Jede mögliche Zündquelle, darunter auch Zigarettenrauch, muss vom Ort der Installation, Reparatur, des Abbaus und der Entsorgung, wo es im umliegenden Bereich zur austretendem Kältemittel kommen kann, ferngehalten werden.

Vor der Durchführung der Arbeiten muss im Umfeld sichergestellt werden, dass sich dort keinerlei brennbaren Stoffe oder Zündgefahren befinden.

RAUCHEN VERBOTEN Schilder müssen angebracht werden.

g. Belüfteter Bereich

Vor Arbeiten an der Anlage oder Eingriffen bei hohen Temperaturen sicherstellen, dass der Bereich offen und angemessen belüftet ist.

Während des Vorgangs für eine konstante Belüftung sorgen.

Die Belüftung muss freigesetztes Kältemittel sicher verteilen und nach Möglichkeit nach außen in die Atmosphäre ableiten.

h. Überprüfung der Kühlanlage

Bei Änderungen an den Elektrokomponten müssen diese zweckgemäß sein und mit den jeweiligen Spezifikationen übereinstimmen.

Befolgen Sie stets die Richtlinien des Herstellers bezüglich der Wartung und des technischen Kundendienstes. Bei Zweifeln wenden Sie sich bitte an den technischen Kundendienst des Herstellers.

Anlagen mit brennbarem Kältemitteln müssen folgenden Prüfungen unterzogen werden:

- die Menge der Ladung muss dem Raum, in dem die Kältemittel führenden Komponenten installiert sind, entsprechen.
 - Die Belüftungsanlagen und -Ausgänge müssen ordnungsgemäß funktionieren und dürfen nicht verstopft sein;
 - ist ein indirekter Kühlkreis in Gebrauch, muss dieser Nebenkreis auf vorhandenes Kältemittel überprüft werden. Die Markierung an den Anlagen muss gut sichtbar und leserlich sein;
 - unleserliche Markierungen und Hinweise sind auszubessern;
 - Die Kühlleitungen bzw. die Kühlkomponenten müssen in einer Position installiert sein, dass eine Exposition der Kältemittel führenden Komponenten mit korrosiven Stoffen unwahrscheinlich ist, sofern diese Komponenten nicht aus intrinsisch korrosionsresistenten Materialien hergestellt wurden oder entsprechend geschützt sind.
-

i. Überprüfungen der elektrischen Vorrichtungen

Reparatur- und Wartungsarbeiten an den elektrischen Komponenten umfassen anfängliche Sicherheitskontrollen sowie Inspektionsverfahren der Komponenten.

Bei Störungen oder Defekten, die die Sicherheit beeinträchtigen können, ist die Stromversorgung vollständig zu unterbinden, bis der Defekt behoben ist.

Kann der Defekt nicht sofort behoben werden und muss der Vorgang dennoch fortgesetzt werden, muss eine geeignete temporäre Lösung gefunden werden.

Diese Lösung muss dem Inhaber der Anlage mitgeteilt werden, damit dieser alle Beteiligten informiert.

Zu den anfänglichen Sicherheitskontrollen gehören:

- das Leeren der Kondensatoren: dieser Vorgang hat zu sicheren Bedingungen zu erfolgen, um eine mögliche Funkenbildung zu vermeiden;
- die Unterbrechung der Spannungsversorgung von elektrischen Komponenten und Kabeln beim Befüllen, bei der Reparatur und Reinigung der Anlage;
- die Kontinuität der Erdung.

i. Reparaturmaßnahmen der hermetischen Komponenten

- Während der Reparatur der hermetischen Komponenten müssen alle elektrischen Versorgungsleitungen vom Gerät getrennt sein, bevor etwaige hermetische Verschlüsse entfernt werden.

Ist die hergestellte elektrische Versorgung der Geräte während der Wartung unbedingt erforderlich, so muss an der kritischsten Stelle ein laufend aktives Kältemittelmessgerät aufgestellt werden, um eine etwaige gefährliche Situation rechtzeitig anzuzeigen.

- Besondere Aufmerksamkeit gilt den folgenden Ausführungen um bei Eingriffen an den elektrischen Komponenten sicherzustellen, dass das Gehäuse unversehrt und somit das Schutzlevel nicht beeinträchtigt ist.

Dazu gehören beschädigte Kabel, zu viele Anschlüsse, Kontaktstellen, die nicht den originalen Spezifikationen entsprechen, beschädigte Dichtungen, nicht ordnungsgemäße Installation der Verschlüsse, usw.

- Sicherstellen, dass die Geräte fest montiert sind.
- Sicherstellen, dass die Dichtungen oder Dichtmaterialien nicht zu stark verschlissen sind, um das Eintreten brennbarer Stoffe zu verhindern. Ersatzteile müssen mit den Spezifikationen des Herstellers übereinstimmen.



Der Verwendung von silikonhaltigen Dichtmitteln kann die Wirksamkeit einiger Arten Leckagemessgeräte hemmen.

Die intrinsischen Sicherheitskomponenten dürfen vor Eingriffen an ihnen nicht isoliert werden.

Innenraumgerät



Fernsteuerung



Schraube x 6



Benutzerhandbuch



4-lagiger Filter



Verlängerungsstück



Kunststoffdübel x 6



Hintere
Rohrhalterung x 2



Rohr



Frischluftrohr x 2



Kühlrohrmuttern x 4



Mauerhülsenabdeckung

Außenbereich-Gerät



Drainageschlauch x 2



Isolierband x 2



Dichtungsmaterial



Adapter



Drainageanschluss
(nicht bei allen Modellen
vorhanden)



Isolierrohr x 2

Innenraumgerät

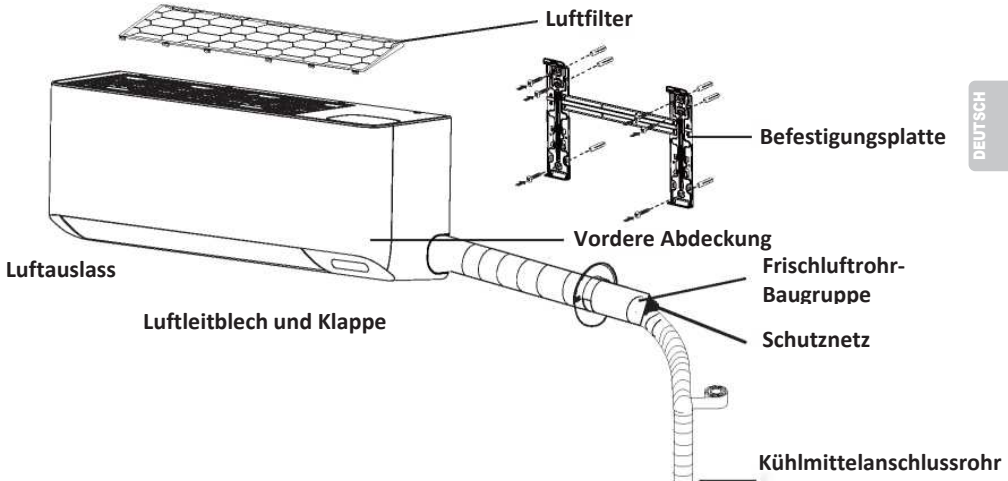

Außenbereich-Gerät

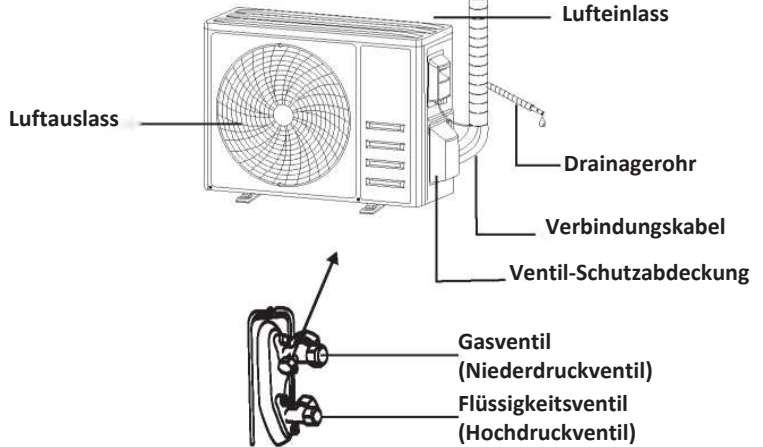

Mit abgenommener Schutzabdeckung

Hinweis: Diese Abbildung kann sich vom tatsächlichen Objekt unterscheiden. Bitte das Letztere als Standard verwenden.

Anzeige des Innenraumgeräts

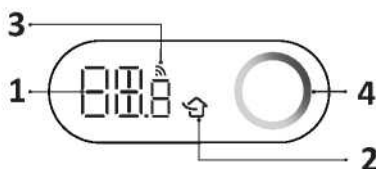
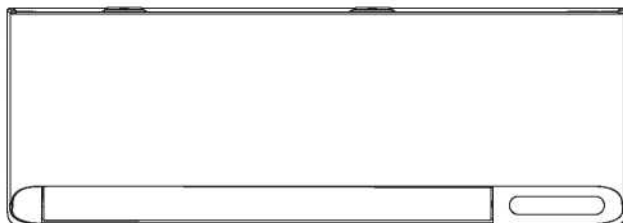

Nr.	LED	Funktion
1		Anzeige für Timer, Temperatur und Fehlercodes.
2		Erleuchtet bei eingeschalteter Frischluft-Funktion.
3		Erleuchtet bei eingeschaltetem WLAN.
4		Anzeige der Luftqualität.

Hinweis:

Das Klimagerät passt die Helligkeit der Anzeige und den Ton des Summers automatisch an die Intensität des Lichtes im Raum an. Wenn das Klimagerät erkennt, dass das Raumlicht eine gewisse Zeit lang schwach ist, dann schaltet es automatisch vorübergehend die Anzeige aus. Bei einer Fernsteuerung oder APP-Bedienung wird die Anzeige kurze Zeit auf geringer Helligkeit angezeigt und der Summer ertönt leise; wenn das Klimagerät erfasst, dass das Raumlicht eine gewisse Zeit lang hell ist, dann wird der oben genannte Vorgang verlassen.



Die Form und Position der Schalter und Anzeigen können je nach Modell unterschiedlich sein, sie haben aber die gleiche Funktion.

FERNSTEUERUNG



ANZEIGE der Fernsteuerung

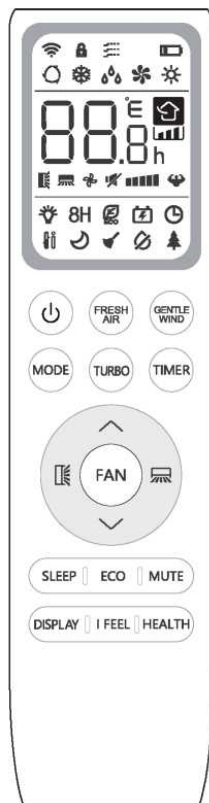

Nr.	Symbole	Bedeutung
1		Batteriestandanzeige
2		Auto-Modus
3		Kühl-Modus
4		Modus Entfeuchten (Dry)
5		Nur Lüfter-Modus
6		Heiz-Modus
7		ECO-Modus
8		Timer
9		Temperaturanzeige
10		Lüftergeschwindigkeit: Auto/niedrig/niedrig- mittel/mittel/mittel-hoch/ hoch
11		Funktion MUTE (stumm)
12		Funktion TURBO
13		Vertikales Schwingen
14		Horizontales Schwingen
15		Funktion SLEEP
16		Funktion HEALTH
17		Funktion I FEEL
18		8°C Heizfunktion
19		Signalanzeige
20		Sanfter Luftstrom
21		Kindersicherung
22		Anzeige AN/AUS
23		Funktion GEN
24		Funktion Selbstreinigung
25		Schimmelschutz
26		Frischluft



Die Anzeige und einige Funktionen der Fernsteuerung können je nach Modell unterschiedlich sein.

FERNSTEUERUNG

Nr.	Taste	Funktion
1		Klimagerät an-/ausschalten.
2	^	Temperatur oder Einstellzeiten Timer erhöhen.
3	v	Temperatur oder Einstellzeiten Timer senken.
4	MODE	Auswahl der Betriebsweise (AUTO, COOL, DRY, FAN, HEAT).
5	ECO	Funktion ECO aktivieren/deaktivieren.
		Lange drücken, um die Heizfunktion 8°C zu aktivieren/deaktivieren.
6	TURBO	Funktion TURBO aktivieren/deaktivieren.
7	FAN	Auswahl der Lüftergeschwindigkeit Auto/stumm/niedrig/niedrig-mittel/mittel/mittel-hoch/ hoch.
8	TIMER	Einstellung des Timers an/aus.
9	SLEEP	Funktion SLEEP ein-/ausschalten.
10	DISPLAY	LED-Anzeige und blaues Licht ein-/ausschalten.
11		Vertikale Lamellenbewegung starten/stoppen oder in der gewünschten Stellung feststellen.
12		Horizontale Lamellenbewegung starten/stoppen oder in der gewünschten Stellung feststellen.
13	I FEEL	I FEEL Funktion ein-/ausschalten.
14	MUTE	MUTE-Funktion ein-/ausschalten.
		Funktion GEN durch langes Drücken aktivieren/deaktivieren.
15	MODE + TIMER	Funktion CHILD-LOCK (Kindersicherung) aktivieren/deaktivieren.
16	GENTLE WIND	Funktion GENTLE WIND (sanfter Luftstrom) aktivieren/deaktivieren.
17	HEALTH	Funktion SELF-CLEAN (Selbstreinigung) aktivieren/deaktivieren, wenn Taste auf OFF.
18	FRESH AIR	Frischluft-Funktion aktivieren/deaktivieren und Lüftergeschwindigkeit auswählen.

-  Die Anzeige und einige Funktionen der Fernsteuerung können je nach Modell unterschiedlich sein.
-  Die Form und Position der Knöpfe und Anzeigen können je nach Modell unterschiedlich sein, sie haben aber die gleiche Funktion.
-  Das Gerät bestätigt den einwandfreien Empfang der jeweiligen Tasten mit einem Piepston.

FERNSTEUERUNG

Batterien austauschen

Die Batterieabdeckung auf der Rückseite der Fernsteuerung in Pfeilrichtung gleiten lassen und entfernen.

Die Batterien entsprechend den Angaben auf der Fernsteuerung (+ und -) einlegen. Die Batterieabdeckung wieder hineinschieben.

- ⚠ 2 Batterien vom Typ LRO3 AAA (1,5V) verwenden(not included).

Keine aufladbaren Akkus verwenden.

Die alten Batterien gegen neue Batterien des gleichen Typs austauschen, wenn die Anzeige nicht mehr lesbar ist. Batterien nicht im Haushaltsmüll entsorgen. Getrennt sammeln und ggf. im Sondermüll entsorgen.

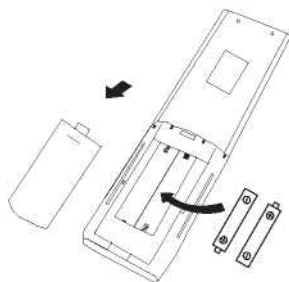

DEUTSCH

- ⚠ Bei einigen Modellen der Fernsteuerung kann zwischen einer Temperaturanzeige in °C und °F gewählt werden.

1. Die Taste **TURBO** drücken und länger als 5 Sekunden gedrückt halten, um in den Änderungsmodus zu gelangen;
2. Die Taste **TURBO** drücken und gedrückt halten, um zwischen °C und °F umzuschalten;
3. Dann die Taste loslassen und 5 Sekunden warten, bis die Funktion ausgewählt wird.

Hinweis:

1. Die Fernsteuerung auf das Klimagerät richten.
2. Überprüfen, dass sich keine Gegenstände zwischen der Fernsteuerung und dem Signalempfänger des Innenraumgeräts befinden.
3. Die Fernsteuerung niemals der Sonneneinstrahlung aussetzen.
4. Die Fernsteuerung auf einem Abstand von mindestens 1 m zum Fernseher oder anderen Elektrogeräten halten.

KÜHL-MODUS

COOL ❄️

Mit der Kühlfunktion kühlt das Klimagerät den Raum und verringert gleichzeitig die Luftfeuchtigkeit.

Um die Kühlfunktion (COOL) zu starten, die Taste **MODE** solange drücken, bis das Symbol ❄️ am Display erscheint.

Mit den Tasten ∇ oder \blacktriangle eine Temperatur einstellen, die niedriger als die Raumtemperatur ist.

LÜFTERMODUS (nicht FAN-Taste)

FAN 🌀

Lüftermodus, nur Lüftung.

Um den Lüftermodus (FAN) einzustellen, **MODE** drücken, bis 🌀 an der Anzeige erscheint.

MODUS ENTFEUCHTEN (DRY)

DRY 💧

Mit dieser Taste wird die Luftfeuchtigkeit gesenkt, um das Raumklima zu verbessern.

Um den Modus Entfeuchten (DRY) einzustellen, **MODE** drücken, bis 💧 an der Anzeige erscheint. Eine automatische Funktion der Voreinstellung ist aktiviert.

AUTO-MODUS

AUTO 🔄

Automatik-Modus.

Um den AUTO-Modus einzustellen, **MODE** drücken, bis 🔄 an der Anzeige erscheint. Im AUTO-Modus wird die Betriebsweise gemäß der Raumtemperatur automatisch eingestellt.

HEIZ-MODUS

HEAT ☀️

Mit der Funktion Heizen kann das Klimagerät den Raum heizen.

Um die Heizfunktion (HEAT) zu starten, die Taste **MODE** solange drücken, bis das Symbol ☀️ am Display erscheint.

Mit den Tasten ∇ oder \blacktriangle eine Temperatur einstellen, die höher als die Raumtemperatur ist.

⚠️ In der Betriebsweise HEIZEN kann das Gerät automatisch einen Abtauzyklus starten; dies ist sehr wichtig, um den Kondensator vom Eis zu befreien, um die Wärmeaustauschfunktion zurückzugewinnen. Dieser Vorgang dauert etwa 2-10 Minuten. Beim Abtauen unterbricht der Lüfter des Innenraumgeräts seine Tätigkeit. Nach dem Abtauen geht es automatisch auf den HEIZ-Modus über.

⚠️ **(Für den nordamerikanischen Markt)**

Falls notwendig kann die ECO-Taste 10-mal in 8 Sekunden im Heiz-Modus gedrückt werden, um das Abtauen zu erzwingen. Dadurch taut das Eis im Außenbereich viel schneller ab.

Funktion LÜFTERGESCHWINDIGKEIT (FAN-Taste)

FAN 🌀

Die laufende Lüftergeschwindigkeit ändern.

Die Taste **FAN** drücken, um die laufende Lüftergeschwindigkeit einzustellen; sie kann der Reihe nach auf AUTO/ STUMM/ NIEDRIG/ NIEDRIG-MITTEL / MITTEL / MITTEL-HOCH/ HOCH /TURBO eingestellt werden.



Kindersicherung

1. Gemeinsam länger auf die Tasten **MODE** und **TIMER** drücken, um diese Funktion zu aktivieren; diesen Vorgang wiederholen, um diese Funktion zu deaktivieren.
2. Bei dieser Funktion sind die einzelnen Tasten nicht aktiv.

TIMER-Funktion ---- TIMER AN



Zum automatischen Einschalten des Geräts.

Wenn das Gerät ausgeschaltet ist, kann der TIMER auf AN gestellt werden.

Nachfolgend die Beschreibung, um die Zeit für das automatische Einschalten einzustellen:

1. Zuerst die Taste **TIMER** drücken, um die Taste einzuschalten, und erscheinen an der Anzeige der Fernsteuerung und blinken.
2. Die Taste oder drücken, um die gewünschte Einschaltzeit des Timers einzustellen. Mit jedem Tastendruck wird die Zeit um eine halbe Stunde zwischen 0 und 10 Stunden erhöht/gesenkt und um eine Stunde zwischen 10 und 24 Stunden.
3. Die Taste **TIMER** zur Bestätigung nochmals drücken.
4. Nachdem der Timer auf AN gestellt wurde, die Betriebsweise (KÜHLEN/HEIZEN/AUTO/LÜFTER/TROCKEN) mit der Taste **MODE** wählen. Die notwendige Lüftergeschwindigkeit mit der Taste **FAN** einstellen. Dann oder drücken, um die notwendige Betriebstemperatur einzustellen. Mit der Taste **TIMER** LÖSCHEN.

TIMER-Funktion ---- TIMER AUS



Zum automatischen Ausschalten des Geräts.

Wenn das Gerät eingeschaltet ist, kann der TIMER auf AUS gestellt werden.

Nachfolgend die Beschreibung, um die Zeit für das automatische Ausschalten einzustellen:

1. Prüfen, ob das Gerät AN ist.
2. Die Taste **TIMER** einmal drücken, um das Ausschalten einzustellen.
3. Oder drücken, um den Timer wie gewünscht einzustellen.
4. Die Taste **TIMER** zur Bestätigung nochmals drücken. Mit der Taste **TIMER** LÖSCHEN.

Hinweis: Der Programmiervorgang sollte innerhalb von 5 Sekunden erfolgen, ansonsten wird die Einstellung gelöscht.

Funktion SWING



1. Die SWING-Taste drücken, um die Lamellen zu aktivieren,

1.1 drücken, damit die waagrechten Klappen von oben nach unten schwingen, wird an der Anzeige der Fernsteuerung angezeigt.

1.2 drücken, damit die senkrechten Klappen von links nach rechts schwingen, wird an der Anzeige der Fernsteuerung angezeigt.

1.3 Nochmals drücken, um die Bewegung der Schwingung auf dem aktuellen Winkel zu stoppen.
 2. Werden die senkrechten Luftleitbleche unter den Klappen von Hand positioniert, kann der Luftstrom direkt nach rechts oder links gelenkt werden.

3. oder länger als 3 Sekunden drücken, um weitere Winkel der Luftstromrichtung auszuwählen.

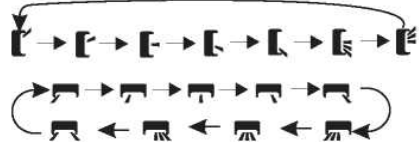

- ⚠ Die Klappen niemals von Hand positionieren, denn der empfindliche Mechanismus kann dabei schwer beschädigt werden!
- ⚠ Niemals die Finger, Stöcke oder andere Gegenstände in die Lufteinlass- oder Luftauslassöffnungen stecken. Dieser unbeabsichtigte Kontakt mit unter Spannung stehenden Teilen kann zu nicht absehbaren Schäden oder Verletzungen führen.

Funktion TURBO



Um die Turbo-Funktion zu aktivieren, die Taste **TURBO** drücken, erscheint an der Anzeige. Nochmals drücken, um diese Funktion zu löschen. Wird im Modus KÜHLEN/ HEIZEN die Einstellung TURBO gewählt, dann schaltet das Gerät in den Modus schnelles KÜHLEN oder schnelles HEIZEN und arbeitet mit der höchsten Lüftergeschwindigkeit, um einen starken Luftstrom zu erzeugen.

Funktion MUTE



1. Die Taste **MUTE** drücken, um diese Funktion zu aktivieren, an der Anzeige wird  angezeigt. Nochmals drücken, um diese Funktion zu deaktivieren.

2. Wenn die Funktion MUTE läuft, dann wird an der Anzeige der Fernsteuerung die automatische Lüftergeschwindigkeit angezeigt und das Innenraumgerät läuft sehr leise auf der niedrigsten Lüftergeschwindigkeit.

3. Wird die Taste FAN / TURBO gedrückt, dann wird die Funktion MUTE gelöscht. Die Funktion MUTE kann in der Betriebsweise DRY nicht aktiviert werden.

Funktion SLEEP

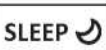

Voreinstellung des automatischen Betriebsprogramms.

Die Taste **SLEEP** drücken, um die Schlaf-Funktion zu aktivieren, dann wird an der Anzeige  angezeigt.

Nochmals drücken, um diese Funktion zu löschen.

Nach 10 Stunden in der Betriebsweise SLEEP wechselt das Klimagerät auf die vorherige Einstellung.

Funktion I FEEL



Voreinstellung des automatischen Betriebsprogramms.

Die Taste **I FEEL** drücken, um diese Funktion zu aktivieren, an der Anzeige der Fernsteuerung wird  angezeigt.

Nochmals drücken, um diese Funktion zu deaktivieren.

Mit dieser Funktion misst die Fernsteuerung die Temperatur in der aktuellen Position und sendet dieses Signal an das Klimagerät, das die Temperatur des Raumes, in dem sich der Benutzer aufhält, optimiert und maximalen Komfort gewährleistet.

Funktion ECO



In dieser Betriebsweise geht das Gerät automatisch auf den Energiesparmodus über.

Die Taste **ECO** drücken,  erscheint an der Anzeige und das Gerät läuft im ECO-Modus. Zum Löschen nochmals drücken.

Hinweis: Die Funktion ECO steht in beiden Betriebsweisen, KÜHLEN und HEIZEN zur Verfügung.

Funktion DISPLAY (Anzeige des Innenraumgeräts)



Die LED-Anzeige am Bedienfeld EIN-/AUSschalten.

Die Taste **DISPLAY** drücken, um die LED-Anzeige am Bedienfeld auszuschalten. Nochmals drücken, um die LED-Anzeige einzuschalten.

Funktion GEN (Energiesparen)



Die LED-Anzeige und das blaue Licht ein-/ausschalten.

1. Zuerst das Innenraumgerät einschalten, dazu die Taste **MUTE** 3 Sekunden lang drücken; diese Funktion mit dem gleichen Vorgang ausschalten.

2. Wenn die Funktion aktiv ist, kurz die Taste **MUTE** drücken, um die Leistungsaufnahme zu begrenzen (L1 minimal, L2 mittel, L3 maximal)
3. OFF wählen und 2 Sekunden warten, um die Funktion zu verlassen.

WLAN zurücksetzen

1. Methode: Die Taste DISPLAY 6-mal in 8 Sekunden drücken.
2. Methode: Die Taste ECO 6-mal in 8 Sekunden drücken.
3. Methode: MODE länger als 3 Sekunden drücken.

Nach diesem Vorgang sind 2 Piepstöne zu hören und die interne Anzeige zeigt CF oder AP an. Den QR-Code scannen, um das Benutzerhandbuch für die WLAN-Nutzung anzuzeigen.





Funktion SELBSTREINIGUNG

Um diese Funktion zu starten, zuerst das Innenraumgerät ausschalten, dann die Taste

HEALTH drücken; es ist ein Piepston zu hören und **AC** wird am LED des Innenraumgeräts angezeigt; wird an der Anzeige der Fernsteuerung angezeigt.

1. Mit dieser Funktion wird der angesammelte Schmutz, Bakterien usw. aus dem Innenverdampfer entfernt.
2. Diese Betriebsweise läuft etwa 30 Minuten und geht dann auf den zuvor eingestellten Modus zurück. Diese Funktion kann während des Betriebs mit der Taste  gelöscht werden. Es sind 2 Piepstöne zu hören, wenn sie beendet oder gelöscht wurde.

 Es ist normal, wenn während dieses Funktionsablaufs Geräusche zu hören sind, denn das Kunststoffmaterial dehnt sich mit der Hitze aus und zieht sich bei Kälte zusammen.

 Es wird empfohlen, diese Funktion unter folgenden Umgebungsbedingungen zu betätigen, um das Auslösen der Sicherheitsvorrichtungen zu vermeiden.

Innenraumgerät	Temp < 86°F (30°C)
Außenbereich-Gerät	41°F (5°C) < Temp < 86°F (30°C)

 Es wird empfohlen, diese Funktion alle 3 Monate zu benutzen.

Funktion 8°C Heizen

3. Die Taste **ECO** länger als 3 Sekunden drücken, um diese Funktion zu aktivieren, an der Anzeige wird **8°C** (**46°F**) angezeigt. Nochmals drücken, um diese Funktion zu deaktivieren.
4. Diese Funktion startet den Heiz-Modus, wenn die Raumtemperatur unter 8 Grad (46 F) sinkt und geht wieder in Standby über, wenn die Temperatur 9 Grad (48 F) erreicht.
5. Überschreitet die Raumtemperatur 18 Grad (64°F), dann löscht das Gerät automatisch diese Funktion.

Funktion Sanfter Luftstrom

1. Das Innenraumgerät einschalten und auf den Modus **KÜHLEN** gehen, dann die Taste **GENTLE WIND** drücken, um diese Funktion zu starten; es erscheint  an der Anzeige. Nochmals drücken, um diese Funktion zu deaktivieren.
2. Diese Funktion schließt automatisch die senkrechten Klappen und verleiht dadurch das angenehme Gefühl eines sanften Luftstroms.

Funktion Frischluft

FRESH AIR Diese Funktion pumpt frische Luft vom Außenbereich in den Raum.

Die Taste **FRESH AIR** drücken, um die Funktion zu starten.

Danach die gewünschte Lüftergeschwindigkeit auswählen. An der Anzeige erscheint Folgendes:

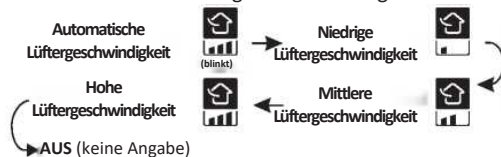

Hinweis:

1. Diese Funktion steht in der Betriebsweise AUS/Heizen/Kühlen/Lüfter/Automatisch zur Verfügung.
2. Es kann sein, dass das Klimagerät in der Betriebsweise OFF automatisch startet, da ein großer Unterschied zwischen der Temperatur im Raum und im Außenbereich besteht.
3. Erscheint an der Anzeige das Symbol „Frischluft“ und „CL“, kann der Filter (Dauer 2160 Stunden) ausgetauscht werden. Die Taste **FRESH AIR** 5 Sekunden lang drücken und den Alarm zurücksetzen.

Funktion TVOC

Diese Funktion ermöglicht es, einige schädliche Gase zu ermitteln und zeigt den Zustand der Luftqualität an.

Wenn das Gerät mit dieser Funktion ausgestattet ist, dann erscheinen, wenn das Gerät läuft, folgende Anzeigen, gemäß der Konzentration verschiedener schädlicher Gase.

100% Orange 100% Blau



1. Je intensiver die Farbe Orange des Kreises ist, desto schlechter ist die Luftqualität (Merke: Ziel der Messung der Luftqualität ist, die TVOC, die Gesamtkonzentration der flüchtigen, organischen Verbindungen zu messen).
 2. Alle Leuchten der Anzeige, auch TVOC, können mit der Taste **DISPLAY** ausgeschaltet werden.
 3. Wird die Frischluft-Funktion eingeschaltet, kann sich die Luftqualität im Raum verbessert werden; ist jedoch die Luft im Außenbereich stark verschmutzt, dann sollte die Frischluft-Funktion ausgeschaltet werden.
- ⚠ Der Nachweis von TVOC betrifft hauptsächlich verschiedene flüchtige organische Verbindungen, auch die Benutzung von Parfüm, Eau de Toilette, Alkohol, Deodorants usw. kann zu einer erhöhten Konzentration von TVOC-Werten führen.
 - ⚠ Der TVOC-Fühler muss sich nach jedem Einschalten stabilisieren. Für eine korrekte Messung etwa 10 Minuten abwarten.
 - ⚠ Je nach Marke oder Funktionsweise des Testgeräts können die TVOC-Testergebnisse unterschiedlich sein.

BEDIENUNGSANLEITUNG

- ❗ Wird das Klimagerät bei Temperaturen benutzt, die außerhalb des angegebenen Bereiches liegen, dann könnte die Schutzvorrichtung des Klimageräts aktiviert werden. Daher das Klimagerät stets unter folgenden Temperaturbedingungen benutzen.

Inverter Klimagerät:

MODUS	Heizen	Kühlen	Entfeuchten
Raumtemperatur	0°C~30°C	17°C~32°C	
Temperatur des Außenbereiches	-20°C~30°C	-15°C~53°C	

Das Klimagerät bei angeschlossener Stromversorgung nach dem Abschalten neu starten oder es während des Betriebs auf eine andere Betriebsweise umschalten. Die Schutzvorrichtung des Klimageräts wird aktiviert. Der Kompressor wird nach 3 Minuten wieder den Betrieb aufnehmen.

❗ Merkmale des Heizbetriebs (gilt für die Heizpumpe)

Vorheizen:

Nachdem die Heizfunktion freigegeben wurde, benötigt das Innenraumgerät 2~5 Minuten zum Vorheizen, danach beginnt das Klimagerät zu heizen und es strömt warme Luft aus.

Abtauen:

Wenn beim Heizen das Außenbereich-Gerät einfriert, dann schaltet das Klimagerät die automatische Abtau-Funktion ein, um die Heizwirkung zu verbessern. Beim Abtauen stoppen die Lüfter im Raum und im Außenbereich. Das Klimagerät beginnt nach dem Abtauen wieder automatisch mit dem Heizen.

INSTALLATIONSHINWEISE



Rohrlänge und zusätzliches Kühlmittel

Kapazität Invertermodelle (Btu/h)	9K-12K
Länge der Rohre mit Vorfüllung	5 m
Maximaler Abstand zwischen Innenraum- und Außenbereich-Gerät	15 m
Zusätzliche Kühlmittelfüllung	15 g/m
Max. Höhenunterschied zwischen Innenraum- und Außenbereich-Gerät	10 m
Kühlmitteltyp	R32

Drehmoment-Parameter

ROHRGRÖSSE	Newton meter [N x m]	Pound-force foot (lbf-ft)	Kilogram-force meter (kgf-m)
1/4 " (4 Ø 6.35)	15 - 20	11,1 - 14,8	1,5 - 2,0
3/8" (4 Ø 9.52)	31 - 35	22,9 - 25,8	3,2 - 3,6
1/2" (Ø 12)	45 - 50	33,2 - 36,9	4,6 - 5,1
5/8 " (4 Ø 15.88)	60 - 65	44,3 - 48,0	6,1 - 6,6

Verbindungskabel

INVERTERTYP MODELL Kapazität (Btu/h)		9k /12 Teilbereich
Stromversorgungskabel	N	1.0 mm ²
	L	1.0 mm ²
		1.0 mm ²
Anschlusskabel	N	1.0 mm ²
	L	1.0 mm ²
	1	1.0 mm ²
		1.0 mm ²



Hinweis: Diese Tabelle dient nur als Bezug; bei der Installation müssen ggf. Anforderungen örtlicher Gesetze und Vorschriften beachtet werden.

INSTALLATION DES INNENRAUMGERÄTS

Für die Installation der Inneneinheit auf die nachfolgenden Anleitungen Bezug nehmen. Weitere Informationen auf der Produktseite der Website

www.olimpiasplendid.de

1. Schritt: Installationsort auswählen

- 1.1 Sicherstellen, dass die Installation den Mindestabmessungen (siehe unten) entspricht und die minimale und maximale Länge der Anschlussleitungen sowie der maximale Höhenunterschied, wie im Abschnitt „Systemanforderungen“ angegeben, beachtet werden.
- 1.2 Lufteinlass und Luftauslass weisen keine Hindernisse auf, die Luft kann im Raum einwandfrei zirkulieren.
- 1.3 Kondenswasser kann einfach und sicher abgeleitet werden.
- 1.4 Alle Anschlüsse können am Außenbereich-Gerät einfach ausgeführt werden.
- 1.5 Das Innenraumgerät befindet sich außerhalb der Reichweite von Kindern.
- 1.6 Die Montagewand ist ausreichend robust, um dem vierfachen Gewicht und den Schwingungen des Geräts standzuhalten.
- 1.7 Der Filter ist für Reinigungen leicht zugänglich.
- 1.8 Genug Raum lassen, damit der Zugang für ordentliche Wartungen möglich ist.
- 1.9 Mindestens 3 m entfernt von TV- oder Radioantennen installieren. Der Betrieb eines Klimageräts kann den Empfang eines Radios oder Fernsehers stören, wenn in dem Empfang schwach ist. Es könnte ein Verstärker für das betroffene Gerät notwendig sein.
- 1.10 Nicht in einem Waschkeller oder in der Nähe eines Swimming-Pools installieren, da die Umgebung korrosiv ist.

Minimale Abmessungen von Innenräumen

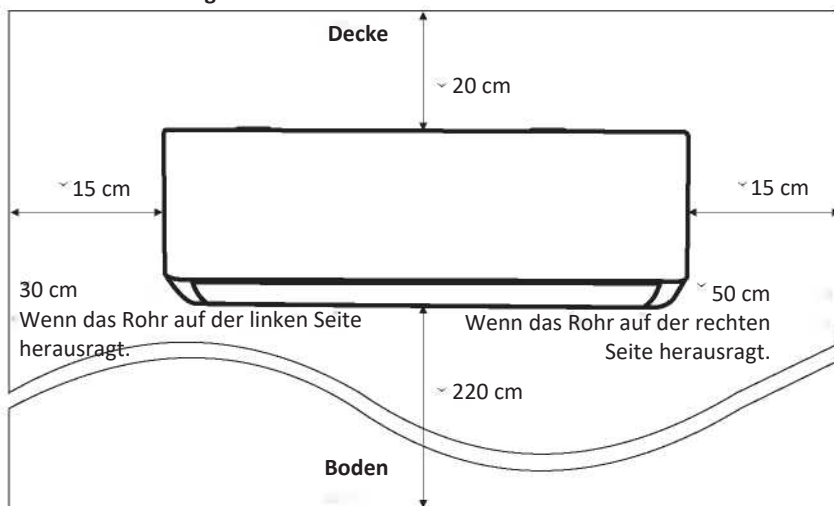

INSTALLATION DES INNENRAUMGERÄTS

2. Schritt: Montageplatte installieren

- 2.1 Die Montageplatte von der Rückseite des Innenraumgeräts abnehmen.
- 2.2 Sicherstellen, dass die notwendigen minimalen Installationsabmessungen (Schritt 1) in Bezug auf die Montageplatte eingehalten werden, die Position wählen und die Montageplatte an der Wand montieren.
- 2.3 Die Montageplatte mit einer Wasserwaage waagrecht ausrichten, dann die Bohrlöcher an der Wand markieren.
- 2.4 Die Montageplatte auf den Boden legen und mit einem Bohrer die markierten Löcher bohren.
- 2.5 Spreizdübel in die Löcher einführen, dann die Montageplatte einhängen und mit Schrauben befestigen.

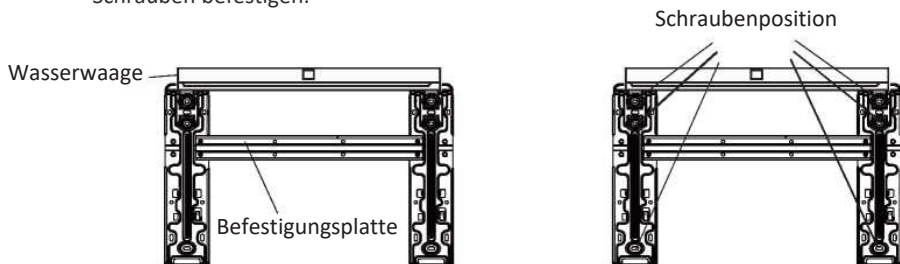

Hinweis:

- (I) Überprüfen, dass die Montageplatte fest sitzt und flach an der Wand anliegt.
- (II) Die Abbildung kann sich vom tatsächlichen Objekt unterscheiden. Bitte das Letztere als Standard verwenden.

3. Schritt: Die Wand durchbohren

3.1 Es können drei fakultative Arten der Rohrverlegung gewählt werden.

1. Verfahren: Links; Frischluftrohr, Kühlmittelrohr, Drainagerohr und Anschlusskabel werden alle durch eine Bohrung in den Außenbereich geführt.
2. Verfahren: Rechts; Frischluftrohr, Kühlmittelrohr, Drainagerohr und Anschlusskabel werden alle durch eine Bohrung in den Außenbereich geführt.
3. Verfahren: Auf der Rückseite; Frischluftrohr, Kühlmittelrohr, Drainagerohr und Anschlusskabel gehen alle durch zwei nebeneinander liegende Bohrungen in der Wand.

3.2 Beim 3. Verfahren die Bezugsgröße für die Montageplatte und die Bohrung beachten, um die Position zu bestimmen.

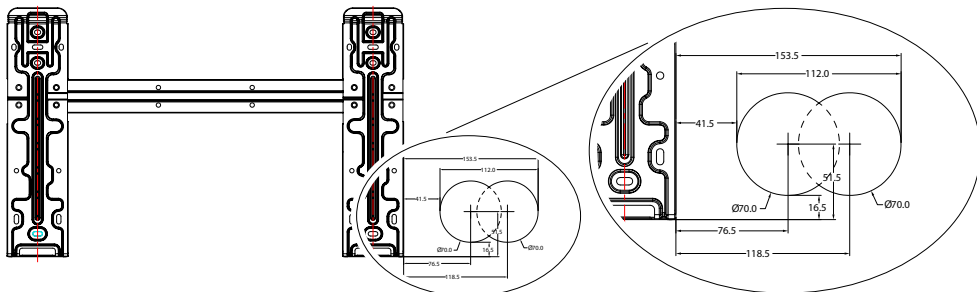

INSTALLATION DES INNENRAUMGERÄTS

Beim 1. und 2. Verfahren die Position der Wandöffnung anhand der folgenden Größe bestimmen.

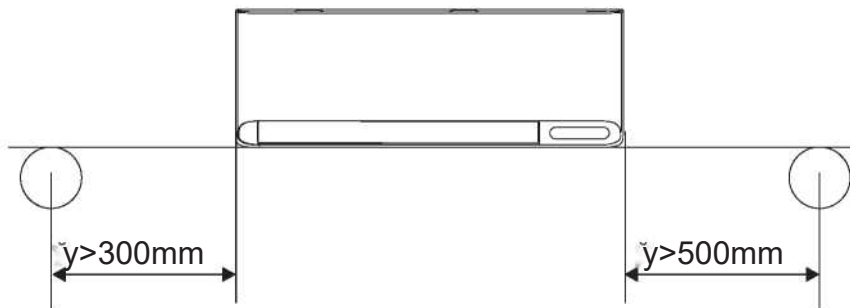

- 3.3 Das Wandloch mit einem 70 mm-Bohrkopf in einem schrägen Winkel bohren, so dass die Öffnung etwa 5 bis 10 mm tiefer als die Wand im Raum liegt.
- 3.4 Die Mauerhülse und die Mauerhülsenabdeckung positionieren (beide fakultativ), um die Verbindungsteile zu schützen.

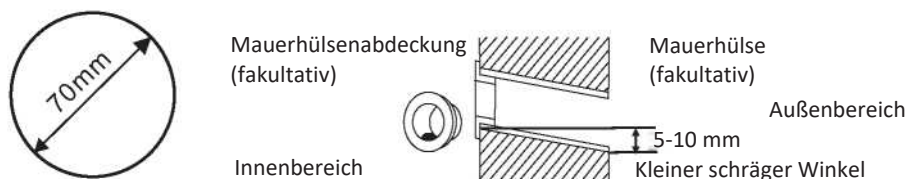

Vorsicht:

Beim Bohren des Wandloches darauf achten, Stromkabel, Wasserleitungen und andere empfindliche Teile zu vermeiden.

- * Wenn das Innengerät an einer Außenwand montiert ist und Sie sich nicht für eine rückwärtige Installation entscheiden wollen, muss das Loch an der angrenzenden Außenwand (rechts oder links) gebohrt werden und nicht an derselben Außenwand, an der sich das Innengerät befindet, da die Rohre nicht um 90° gebogen werden können.

INSTALLATION DES INNENRAUMGERÄTS

4. Schritt: Die Kühlmittelleitung anschließen

- 4.1. Die Art der Rohrverlegung entsprechend der Position der Wandöffnung wählen.
Es gibt drei fakultative Arten der Rohrverlegung für Innenraumgeräte, wie in der Abbildung unten dargestellt:
Bei Rohrverlegungsweise 1 oder 3 sollte mit einer Schere eine Kerbe ausgeführt werden, um die Kunststoffabdeckung des Rohrausgangs und Kabelausgangs am Innenraumgerät herauszuschneiden.

Hinweis: Beim Abschneiden der Kunststoffabdeckung des Ausgangs, den Schnitt glätten.

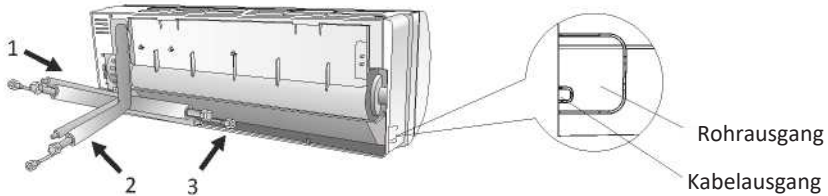

- 4.2. Die Verbindungsleitungen mit der Öffnung nach oben biegen, wie in der Abbildung dargestellt.

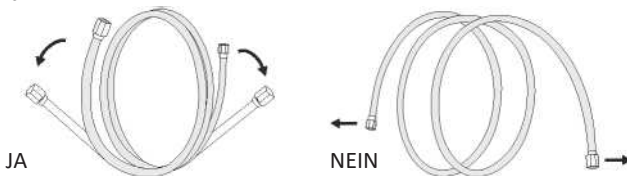

- 4.3. Die Kunststoffdeckel der Rohranschlüsse und die Schutzabdeckung am Ende der Rohranschlüsse abnehmen.
4.4. Den Anschluss der Verbindungsleitung auf Schmutz prüfen und sicherstellen, dass der Anschluss sauber ist.
4.5. Danach die Mitte ausrichten und die Mutter der Verbindungsleitung drehen und so fest wie möglich von Hand anziehen.
4.6. Mit einem Drehmomentschlüssel gemäß den Anforderungen in der Drehmomenttabelle anziehen; (Auf die Tabelle der Drehmomente im Abschnitt **INSTALLATIONSHINWEISE** Bezug nehmen)
4.7. Den Anschluss mit einem Isolierrohr umwickeln.

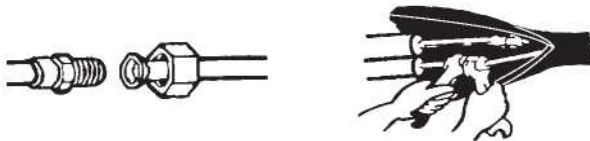

INSTALLATION DES INNENRAUMGERÄTS

5. Schritt: Den Drainageschlauch anschließen

- 5.1 Den Drainageschlauch anpassen (falls zutreffend)
Bei einigen Modellen sind beide Modelle des Innenraumgeräts mit Drainageöffnungen versehen; eine Öffnung auswählen, um den Drainageschlauch anzuschließen. Die nicht benutzte Drainageöffnung mit einem Gummiverschluss verschließen.

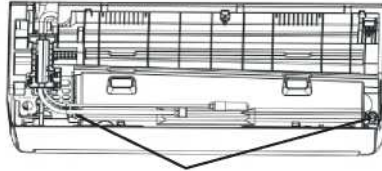

Drainageöffnung

- 5.2 Den Drainageschlauch an die Drainageöffnung anschließen, den festen Sitz und die korrekte Abdichtung überprüfen.
5.3 Den Anschluss fest mit einem Teflonband umwickeln und sicherstellen, dass keine Lecks vorhanden sind.

Hinweis: Sich vergewissern, dass keine Verdrehungen oder Dellen vorhanden sind; die Schläuche sollten schräg nach unten zeigen, um Verstopfungen zu vermeiden und eine einwandfreie Drainage zu gewährleisten.

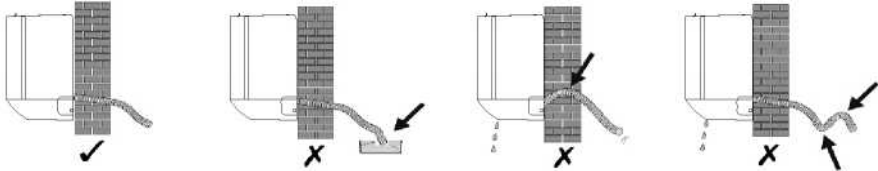

6. Schritt: Die Kabel anschließen

- 6.1 Die passende Kabelgröße wählen, die durch die maximale Betriebsspannung auf dem Typenschild bestimmt wird. (Die Kabelgröße prüfen, auf den Abschnitt **INSTALLATIONSHINWEISE** Bezug nehmen)
6.2 Die vordere Abdeckung des Innenraumgeräts öffnen.
6.3 Mit einem Schraubendreher die Abdeckung des Schaltkastens öffnen, um die Klemmleiste freizugeben.
6.4 Die Kabelklemme abschrauben.
6.5 Ein Kabelende von der Rückseite des rechten Endes des Innenraumgeräts in die Position des Schaltkastens einführen.
6.6 Die Drähte gemäß dem Schaltplan auf dem Deckel des Schaltkastens an die jeweiligen Klemmen anschließen. Überprüfen, dass sie gut angeschlossen sind.
6.7 Die Kabelklemme festschrauben, um die Kabel zu befestigen.
6.8 Die Abdeckung des Schaltkastens und die vordere Abdeckung wieder anbringen.
6.9 Bei einigen Modellen wurden die Strom- und Anschlusskabel am Gerät schon im Werk vorinstalliert.



INSTALLATION DES INNENRAUMGERÄTS

7. Schritt: Die Frischluftleitung anschließen und den Filter einsetzen

- 7.1 Die Art der Rohrverlegung entsprechend der Position der Wandöffnung wählen.
1. Verfahren: Links, gemeinsam mit dem Kühlmittelrohr, Drainagerohr und den Anschlusskabeln.
 2. Verfahren: Rechts, gemeinsam mit dem Kühlmittelrohr, Drainagerohr und den Anschlusskabeln.
 3. Verfahren: Rückseite, das Frischluftrohr verläuft separat von den anderen Rohren.
- 7.2 Bei Verfahren 1 und 2, falls notwendig, das Frischluftrohr verlängern. Dazu die Verlängerung mit dem Rohr verbinden.



Für Verfahren 1: Den Abstand zwischen der linken unteren Ecke der Montageplatte und der Mitte des Wandlochs messen. Die Länge der Frischluftrohr-Baugruppe entspricht der gemessenen Länge plus 650 mm.

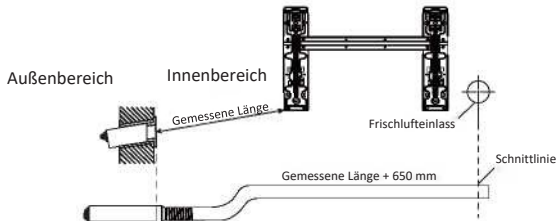

Für Verfahren 2: Den Abstand zwischen der linken unteren Ecke der Montageplatte und der Mitte des Wandlochs messen. Die Länge der Frischluftrohr-Baugruppe entspricht der gemessenen Länge.

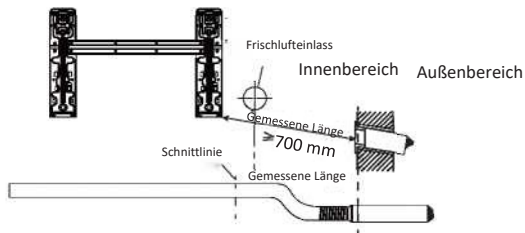

Für Verfahren 3: Die Länge der Frischluftrohr-Baugruppe beträgt 310 mm und die freiliegende Länge des Frischluftrohrs beträgt 50 mm.

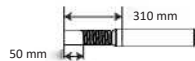

INSTALLATION DES INNENRAUMGERÄTS

7. Schritt: Die Frischluftleitung anschließen und den Filter einsetzen

7.3 Die Länge der Frischluftrohrs anpassen

Die Länge der Frischluftrohrs an die Installationsumgebung anpassen.

7.3.1 Das Rohr kürzen.

Das Frischluftrohr auf die richtige Länge kürzen, dabei darauf achten, es nicht zu quetschen oder zu beschädigen.

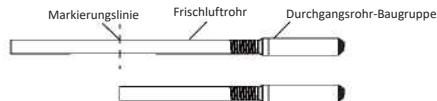

Das Rohr bei Bedarf kürzen und in den Adapter einführen, dabei daran denken, es mit Kleber zu befestigen.

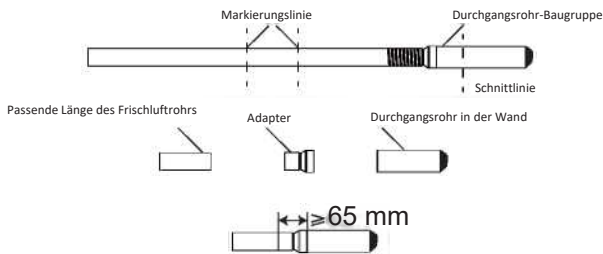

Frischluftrohr, Adapter und Durchgangsrohr anschließen

Hinweis:

1. Der überlappende Teil des Adapters und das Durchgangsrohr müssen mit Werkzeugen flach gedrückt werden, sie dürfen sich nicht verziehen;
2. Der Adapter darf nicht in das Durchgangsrohr hineingepresst werden, da es ansonsten das Verbindungsteil verzieht; der Abstand zwischen dem runden Rohrende des Adapters und dem Durchgangsrohr beträgt $\geq 65\text{mm}$;

7.3.2 Das Rohr verlängern

Wie in der folgenden Abbildung dargestellt vorgehen.

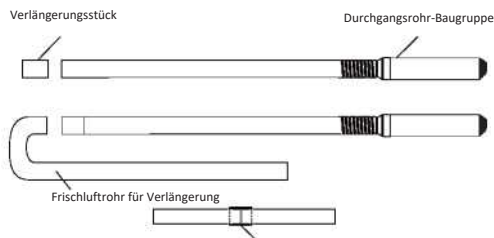

Schnittstelle von zwei Rohrverbindungen

Hinweis: Die Anzahl der Krümmungen des Frischluftrohrs und die Rohrlänge beeinflussen die Menge der Frischluft. Es wird empfohlen, Verfahren 3 anzuwenden und die Länge des Frischluftrohrs nicht zu erhöhen, wenn die Installationsbedingungen dies zulassen.

INSTALLATION DES INNENRAUMGERÄTS

7. Schritt: Die Frischluftleitung anschließen und den Filter einsetzen

- 7.4 Das Frischluftrohr in der Frischluft-Einlassöffnung auf der Rückseite des Innenraumgeräts festschrauben.

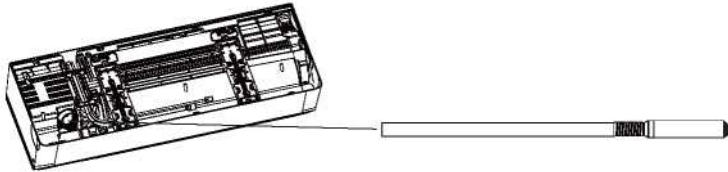

- 7.5 Die Abdeckung des Innenraumgeräts öffnen und die Filter-Halterung herausnehmen; den 4-schichtigen Filter für die Frischluft einsetzen und dann wieder in die Halterung einsetzen.

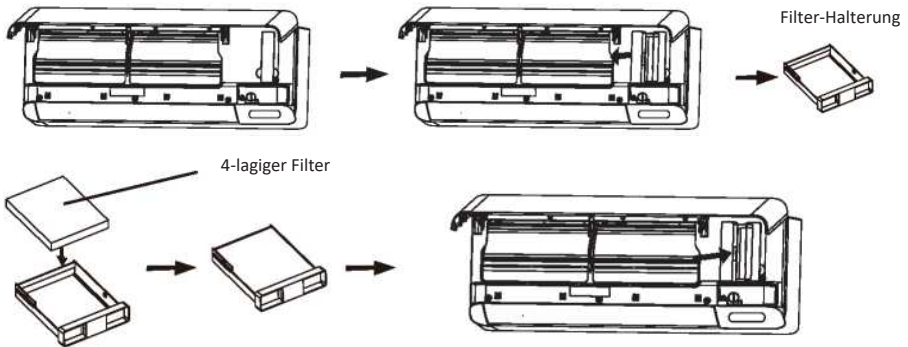

INSTALLATION DES INNENRAUMGERÄTS

8. Schritt: Rohre und Kabel umwickeln

Nachdem die Kühlmittelrohre, Anschlussleitungen und Drainagerohre installiert wurden, müssen sie mit Isolierband umwickelt werden, bevor sie durch das Wandloch gesteckt werden, um Platz zu sparen, sie zu schützen und zu isolieren.

8.1. Rohre, Kabel und Drainageschlauch gut anordnen, wie in der folgenden Abbildung dargestellt.

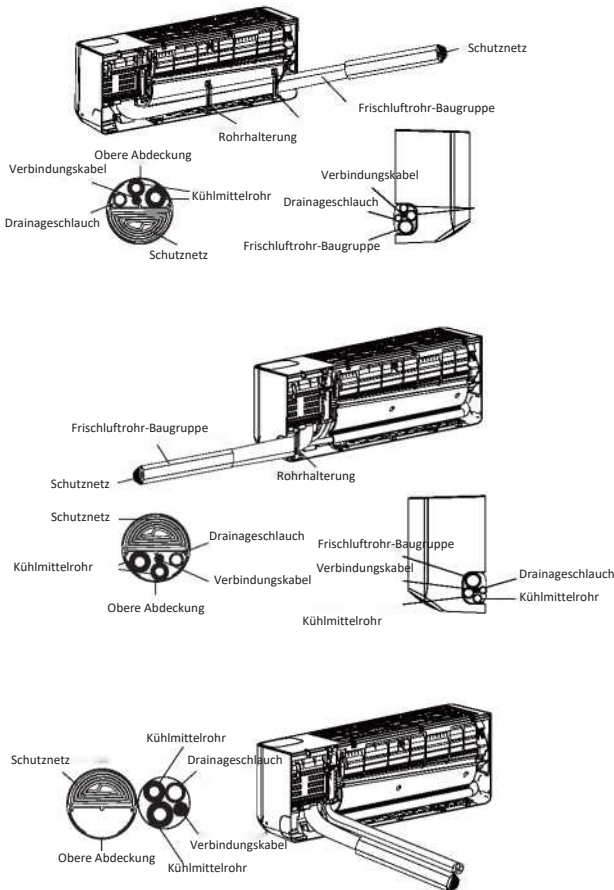

Verfahren 1

Nachdem alle Rohre und Kabel angeordnet wurden, die Rohrhalterung aus dem Zubehör für saubere Luft nehmen. Wie in der Abbildung dargestellt, diese in den Schlitz einsetzen, um die Rohre zu fixieren.

Verfahren 2

Nachdem alle Rohre und Kabel angeordnet wurden, die Rohrhalterung aus dem Zubehör für saubere Luft nehmen. Wie in der Abbildung dargestellt, diese in den Schlitz einsetzen, um die Rohre zu fixieren.

Verfahren 3

Hinweis: Überkreuzen und verbiegen von Bauteilen vermeiden.

8.2. Die Frischluftröhre, Kühlmittelrohre sowie Verbindungskabel und Drainagerohre fest mit einem Isolierband umwickeln.

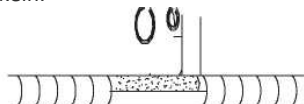

INSTALLATION DES INNENRAUMGERÄTS

9. Schritt: Das Innenraumgerät montieren

- 9.1 Das Bündel aus Kühlmittelrohr, Verbindungskabel und Drainagerohr langsam durch das Wandloch führen.
- 9.2 Die Oberseite des Innenraumgeräts in die Montageplatte einhängen.
- 9.3 Einen leichten Druck nach links und rechts auf das Innenraumgerät ausüben und sicherstellen, dass es fest eingehängt ist.
- 9.4 Die Unterseite des Innenraumgeräts nach unten drücken, damit die Haken der Montageplatte einhaken und sicherstellen, dass es fest eingehängt ist.

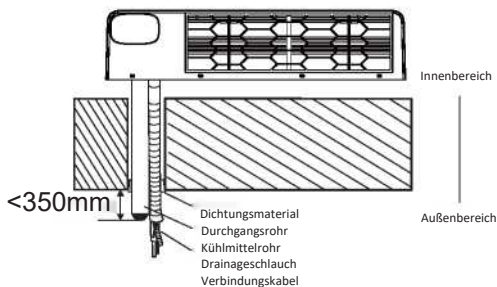
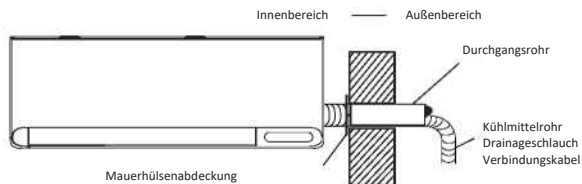
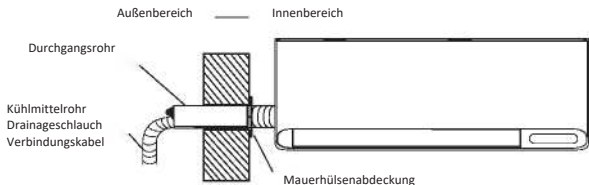

Hinweis:

1. Der Abstand zwischen dem Frischlufteinlass und der Wand darf 350 mm nicht überschreiten;
2. Die Frischluftrohr-Baugruppe kann während der Installation auf einen geeigneten Winkel gedreht werden, je nach Position des Außenbereich-Geräts, so dass die Verbindungsleitung den Frischlufteinlass nicht behindert.
3. Das Frischluftrohr sollte leicht nach unten geneigt sein und keine ansteigenden Abschnitte aufweisen, so dass kein Regenwasser in den Raum eindringen kann.
4. Falls das Frischluftrohr gebogen werden muss, sollte der minimale Radius der Rohrbiegung größer als 60 mm sein, da ansonsten der Frischlufteffekt beeinträchtigt wird.
5. Der Frischlufteinlass sollte nicht am Luftauslass des Außenbereich-Geräts, in einem geschlossenen Raum oder an einem Ort mit schlechter Luft angebracht werden.

INSTALLATION DES AUSSENBEREICH-GERÄTS

1. Schritt: Installationsort auswählen

Einen Installationsort wählen, der Folgendes ermöglicht:

- 1.1 Das Außenbereich-Gerät nicht in der Nähe von Hitze-, Dampfquellen oder entflammaren Gasen installieren.
- 1.2 Die Einheit nicht an zu windigen oder staubigen Orten installieren.
- 1.3 Die Einheit nicht an Orten installieren, an denen viele Personen vorbeigehen. Einen Ort auswählen, an dem der Luftauslass und die Betriebsgeräusche die Nachbarn nicht stören.
- 1.4 Das Gerät nicht an einem Ort installieren, an dem es direkter Sonneneinstrahlung ausgesetzt ist (ggf. eine Schutzabdeckung verwenden, die den Luftstrom nicht behindert).
- 1.5 Die Bereiche freihalten, wie in der Abbildung dargestellt, damit die Luft frei zirkulieren kann.
- 1.6 Das Außenbereich-Gerät an einem sicheren und festen Ort installieren.
- 1.7 Wenn das Außenbereich-Gerät Schwingungen ausgesetzt ist, Gummiunterlagen unter die Füße des Geräts legen.

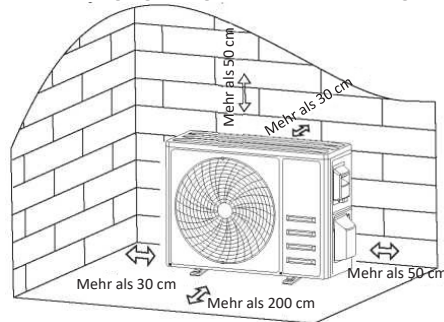

2. Schritt: Drainageschlauch anschließen

- 2.1 Dieser Schritt gilt nur für Modelle mit Wärmepumpe.
- 2.2 Den Drainageanschluss in die Öffnung auf der Unterseite des Außenbereich-Geräts einführen.
- 2.3 Den Drainageschlauch an den Anschluss anschließen und eine gute Verbindung herstellen.

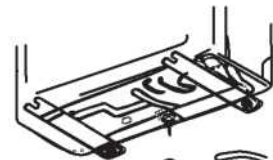

Drainageanschluss Drainageschlauch

3. Schritt: Außenbereich-Gerät befestigen

- 3.1 Die Montageposition für die Spreizbolzen gemäß den Abmessungen des Außenbereich-Geräts markieren.
- 3.2 Die Löcher bohren, den Betonstaub reinigen und die Bolzen einsetzen.
- 3.3 Falls notwendig, 4 Gummiunterlagen an der Bohrung installieren, bevor das Außenbereich-Gerät abgestellt wird (fakultativ). Dadurch verringern sich Schwingungen und Geräusche.
- 3.4 Den Sockel des Außenbereich-Geräts auf die Bolzen und die vorgebohrten Löcher setzen.
- 3.5 Einen Schraubenschlüssel verwenden, um das Außenbereich-Gerät mit den Schrauben gut zu befestigen.

Hinweis:

Das Außenbereich-Gerät kann auch mit einem Bügel an der Wand befestigt werden. Die Anweisungen der Wandhalterung befolgen, um den Bügel an der Wand zu befestigen, dann das Außenbereich-Gerät in waagrechter Position daran befestigen.

Die Wandhalterung muss mindestens 4-mal das Gewicht des Außenbereich-Geräts tragen können.

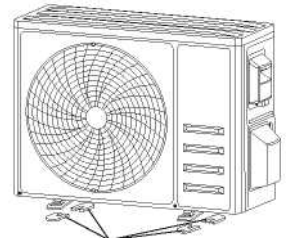

4 Gummiunterlagen installieren
(fakultativ)

INSTALLATION DES AUSSENBereich-GERÄTS

4. Schritt: Verkabelung installieren

- 4.1 Die Abdeckung des Schaltkastens mit einem Kreuzschlitzschraubendreher lösen, vorsichtig nach unten drücken und abnehmen.
- 4.2 Die Kabelklemme abschrauben und abnehmen.
- 4.3 Die Drähte gemäß dem SCHALTPLAN (siehe letzte Seite dieser Bedienungsanleitung) an die entsprechenden Klemmen anschließen. Überprüfen, dass alle Anschlüsse fest und sicher sind.
- 4.4 Die Kabelklemme und die Abdeckung des Schaltkastens wieder montieren.

Hinweis: Beim Anschluss der Drähte von Innenraum- und Außenbereich-Geräten muss die Stromversorgung unterbrochen werden.

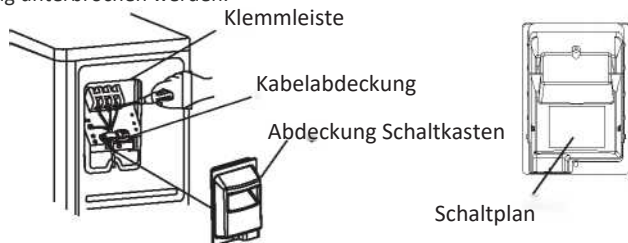

5. Schritt: Die Kühlmittelleitung anschließen

- 5.1 Die Ventilabdeckung lösen, vorsichtig nach unten drücken und abnehmen (falls Ventilabdeckung vorhanden).
- 5.2 Die Schutzkappen vom Ende der Ventile abnehmen.
- 5.3 Die Kunststoffdeckel der Rohranschlüsse abnehmen und den Anschluss der Verbindungsleitung auf Schmutz prüfen und sicherstellen, dass der Anschluss sauber ist.
- 5.4 Danach die Mitte ausrichten und die Bördelmutter der Verbindungsleitung drehen und die Mutter so fest wie möglich von Hand anziehen.
- 5.5 Das Ventilgehäuse mit einem Schraubenschlüssel festziehen und die Bördelmutter mit einem Drehmomentschlüssel entsprechend den Werten in der Tabelle der Drehmomente anziehen. (Auf die erforderlichen Drehmomente im Abschnitt **INSTALLATIONSHINWEISE** Bezug nehmen)

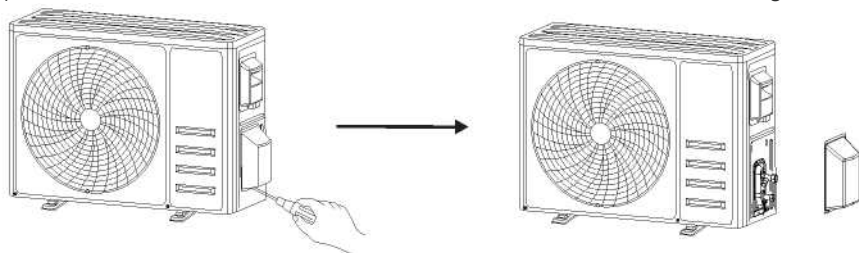

Ventilabdeckung abnehmen

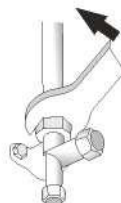
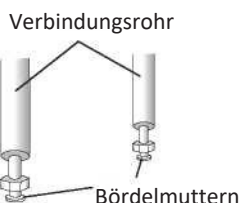

INSTALLATION DES AUSSENBEREICH-GERÄTS

6. Schritt: Vakuumpumpen

- 6.1 Die Schutzkappen mit einem Schraubenschlüssel vom Serviceanschluss, dem Niederdruckventil und Hochdruckventil des Außenbereich-Geräts abnehmen.
- 6.2 Den Druckschlauch des Manometers mit dem Serviceanschluss am Niederdruckventil des Außenbereich-Geräts anschließen.
- 6.3 Den Füllschlauch des Manometers an die Vakuumpumpe anschließen.
- 6.4 Das Niederdruckventil des Manometers öffnen und das Hochdruckventil schließen.
- 6.5 Die Vakuumpumpe anschließen, um die Luft aus dem System zu pumpen.
- 6.6 Die Absaugzeit sollte mindestens 15 Minuten betragen oder sicherstellen, dass das Manovakuummeter -0.1 MPa (-76 cmHg) beträgt.
- 6.7 Das Niederdruckventil des Manometers schließen und das Vakuum abschalten.
- 6.8 Den Druck 5 Minuten lang halten, dabei sicherstellen, dass der Rückschlag des Manovakuummeterzeigers $0,005 \text{ MPa}$ nicht überspringt.
- 6.9 Das Niederdruckventil gegen den Uhrzeigersinn mit einem Sechskantschlüssel um eine $1/4$ -Drehung öffnen, so dass etwas Kühlmittel in das System eintritt. Das Niederdruckventil nach 5 Sekunden schließen und den Druckschlauch schnell entfernen.
- 6.10 Alle Anschlüsse im Innen- und Außenbereich mit Seifenwasser oder Lecksucher auf Lecks prüfen.
- 6.11 Das Niederdruckventil und Hochdruckventil des Außenbereich-Geräts vollkommen mit einem Sechskantschlüssel öffnen.
- 6.12 Die Schutzkappen wieder am Serviceanschluss, das Niederdruckventil und Hochdruckventil des Außenbereich-Geräts anbringen.
- 6.13 Die Ventilabdeckung wieder anbringen.

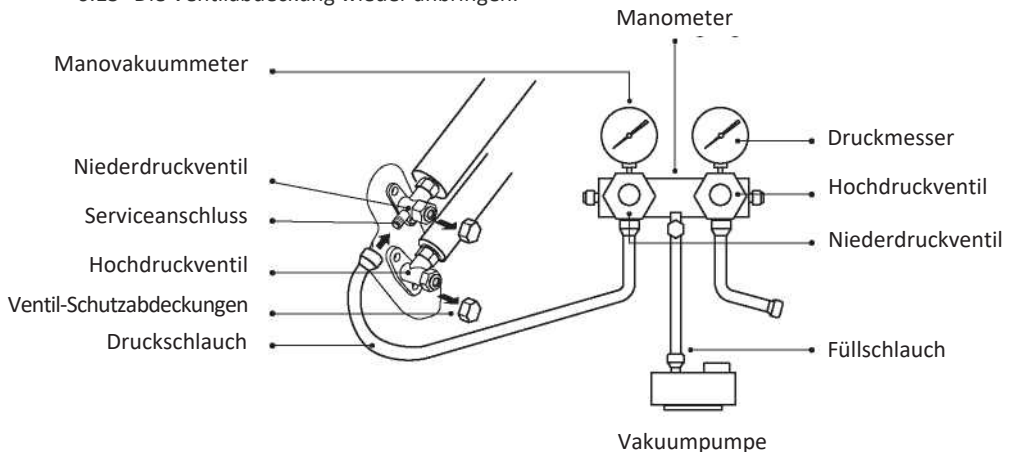

Überprüfungen vor dem Testlauf

Vor dem Testlauf folgende Kontrollen durchführen.

Beschreibung	Methode der Überprüfung
Sicherheitsinspektion der Elektrik	<ul style="list-style-type: none"> • Überprüfen, ob die Versorgungsspannung mit den Vorgaben übereinstimmt. • Überprüfen, ob eine falsche oder fehlende Verbindung zwischen den Strom-, Signal- und Erdungsleitungen besteht. • Überprüfen, ob der Erdungs- und Isolationswiderstand den Anforderungen entsprechen.
Sicherheitsinspektion der Installation	<ul style="list-style-type: none"> • Überprüfen, dass das Drainagerohr richtig ausgerichtet und glatt ist. • Überprüfen, dass der Anschluss des Kühlmittelrohrs vollständig montiert ist. • Die sichere Installation des Außenbereich-Geräts, der Montageplatte und des Innenraumgeräts überprüfen. • Die Ventile müssen vollkommen geöffnet sein. • Überprüfen, dass keine Fremdkörper oder Werkzeuge im Gerät zurückgelassen wurden. • Das Lufteinlassgitter und die Verkleidung des Innenraumgeräts installieren.
Kühlmittleckagen entdecken	<ul style="list-style-type: none"> • Rohranschluss, Verbindung der beiden Ventile des Außenbereich-Geräts, Ventilschieber, Schweißstellen usw. auf Leckagen prüfen. • Nachweismethode mit Schaum: Seifenwasser oder Schaum gleichmäßig auf den Bauteilen verteilen, an denen Leckagen auftreten könnten und auf Luftblasen überprüfen. Wenn keine Luftblasen zu sehen sind, dann ist das Ergebnis negativ. • Nachweismethode mit Lecksucher: Einen professionellen Lecksucher verwenden, die Bedienungsanleitung lesen, um Stellen aufzufinden, an denen Leckagen auftreten könnten. • Die Lecksuche sollte an jeder Stelle mindestens 3 Minuten dauern; Wenn das Testergebnis eine Leckage erkennt, die Mutter anziehen und erneut testen, bis keine Leckage mehr vorhanden ist; Die Rohrverbindung des Innenraumgeräts nach der Lecksuche mit Isoliermaterial und Isolierband umwickeln.

Anleitungen für den Testlauf

1. Die Stromversorgung anschalten.
2. Die Taste AN/AUS an der Fernsteuerung drücken, um das Klimagerät einzuschalten.
3. Die Taste MODE drücken, um die Betriebsart KÜHLEN und HEIZEN einzuschalten.
In jeder Betriebsweise Folgendes einstellen:
KÜHLEN - Die niedrigste Temperatur einstellen
HEIZEN - Die höchste Temperatur einstellen
4. Jede Betriebsweise etwa 8 Minuten lang laufen lassen und überprüfen, dass alle Funktionen einwandfrei laufen und die Fernsteuerung reagiert. Die Funktionen folgendermaßen prüfen:
 - 4.1 Die Temperatur des Luftauslasses entspricht der Betriebsweise Heizen und Kühlen
 - 4.2 Das Wasser läuft einwandfrei aus dem Drainageschlauch
 - 4.3 Die Lamellen und Luftleitbleche (fakultativ) drehen sich richtig





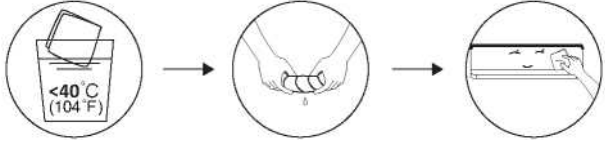
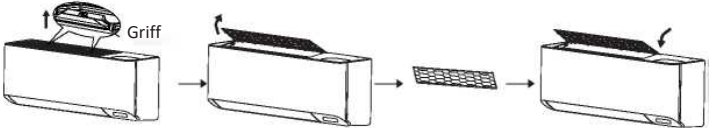

5. Den Testlauf des Klimageräts mindestens 30 Minuten lang beobachten.
6. Nach dem erfolgreichen Testlauf, auf die normale Einstellung zurückgehen und die Taste AN/AUS an der Fernsteuerung drücken, um das Gerät auszuschalten.
7. Den Benutzer darauf hinweisen, diese Bedienungsanleitung sorgfältig vor dem Gebrauch durchzulesen. Dem Benutzer den Gebrauch des Klimageräts zeigen und auf das notwendige Wissen für Kundendienst und Wartung, sowie die Lagerung von Zubehör hinweisen.

Hinweis:

Wenn die Raumtemperatur den in der BEDIENUNGSANLEITUNG angegebenen Bereich überschreitet und die Betriebsarten KÜHLEN oder HEIZEN nicht möglich sind, die vordere Abdeckung anheben und die Nottaste bedienen, um die Betriebsarten KÜHLEN UND HEIZEN zu starten.

WARTUNG

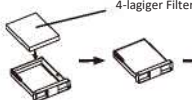
 Warnung	<ul style="list-style-type: none"> • Das Gerät ausschalten und die Stromversorgung vor der Reinigung länger als 5 Minuten zuvor trennen. • Das Klimagerät niemals mit Wasser bespritzen. • Flüchtige Chemikalien (z.B. Verdüner oder Benzin) beschädigen das Klimagerät, daher nur ein weiches trockenes oder feuchtes Tuch, das mit einem neutralen Reinigungsmittel befeuchtet wurde, zur Reinigung des Klimageräts verwenden. • Das Filtersieb regelmäßig reinigen, damit sich kein Staub ansammelt und die Leistung des Filtersiebs beeinträchtigt. Bei einem staubigen Betriebsumfeld sollte die Reinigung entsprechend häufiger erfolgen. • Nachdem das Filtersieb entfernt wurde, nicht die Rippen des Innenraumgeräts berühren, damit sie nicht verkratzt werden.
Das Gerät reinigen	<div style="text-align: center;">  </div> <p style="text-align: center;">Das Gerät abtrocknen und die Oberfläche vorsichtig abwischen. Tipp: Regelmäßig abwischen, damit das Klimagerät sauber bleibt und gut aussieht.</p>
Den Filter aus- und einbauen	<ul style="list-style-type: none"> • Den hochgezogenen Griff am Filter mit der Hand erfassen und den Filter so aus dem Gerät ziehen, dass der obere Rand des Filters vom Gerät getrennt wird. Der Filter kann entnommen werden, in dem der Filter nach oben angehoben wird. • Bei der Installation des Filters zuerst das untere Ende des Filtersiebs am Gerät einsetzen und dann das obere Ende des Filters in den Knick des Gerätekörpers hineindrücken. <div style="text-align: center;">  </div>

<p>Den Filter reinigen</p>	<div style="display: flex; justify-content: space-around; align-items: center;">    </div> <p>Den Filter aus dem Gerät nehmen</p> <p>Den Filter mit Seifenwasser reinigen und trocknen lassen</p> <p>Den Filter austauschen</p> <p>Entgegengesetzt zur Entnahme des Filters</p> <p>Tip: Wenn sich Staub im Filter angesammelt hat, den Filter rechtzeitig reinigen, damit das Klimagerät sauber, gesund und leistungsstark arbeiten kann.</p>
<p>Frischlufffilter reinigen oder austauschen</p>	<p>Zuerst die Abdeckung öffnen und die Filter-Halterung herausnehmen. Einen Staubfänger verwenden, um den Filter zu reinigen oder gegen einen neuen austauschen. Wir empfehlen, den Filter alle 6 Monate auszutauschen oder wenn CL an der Anzeige des Innenraumgeräts erscheint</p> <div style="text-align: center;">  <p>Filter-Halterung</p>  <p>4-lagiger Filter</p>  </div>
<p>Service und Wartung</p>	<ul style="list-style-type: none"> • Wird das Klimagerät über einen längeren Zeitraum nicht benutzt, folgende Tätigkeiten ausführen: Die Batterien aus der Fernsteuerung nehmen und die Stromversorgung des Klimageräts trennen. • Wenn das Gerät nach einem längeren Zeitraum wieder benutzt wird: <ol style="list-style-type: none"> 1. Das Gerät und das Filtersieb reinigen; 2. Das Innenraumgerät und das Außenbereich-Gerät auf Hindernisse am Lufteinlass und -auslass überprüfen; 3. Überprüfen, ob das Drainagerohr frei ist; Die Batterien in die Fernsteuerung einlegen und überprüfen, ob das Gerät eingeschaltet ist.

FEHLERSUCHE

STÖRUNG	MÖGLICHE URSACHEN
Das Gerät läuft nicht	Stromversorgung fehlt/Stecker ist herausgezogen.
	Motor des Innenraum-/Außenbereich-Geräts beschädigt.
	Defekter Leistungsschutzschalter des Kompressors.
	Defekte Schutzvorrichtungen oder Sicherungen.
	Lose Anschlüsse oder Stecker ist herausgezogen.
	Stoppt manchmal, um das Gerät zu schützen.
	Spannung höher oder niedriger als der Spannungsbereich.
	TIMER-ON-Funktion ist aktiv.
	Elektronische Steuerplatine beschädigt.
Ungewöhnlicher Geruch	Schmutziger Luftfilter.
Geräusch von laufendem Wasser	Flüssigkeit im Kältemittelkreislauf läuft zurück.
Feiner Nebel tritt aus dem Luftauslass aus	Die Raumluft ist sehr kalt, z.B. in den Betriebsweisen KÜHLEN oder ENTFEUCHTEN.
Es ist ein seltsames Geräusch zu hören	Dieses Geräusch entsteht, wenn die vordere Abdeckung sich aufgrund von Temperaturschwankungen ausdehnt oder zusammenzieht; dies weist nicht auf ein Problem hin.
Unzureichender Luftstrom, entweder zu kalt oder zu warm	Unpassende Einstellung der Raumtemperatur.
	Einlass oder Auslass des Klimageräts verstopft.
	Schmutziger Luftfilter.
	Lüftergeschwindigkeit steht auf Minimum.
	Andere Wärmequellen im Raum vorhanden.
	Kühlmittel fehlt.
Das Gerät reagiert nicht auf die Steuerbefehle	Die Fernsteuerung ist nicht nahe genug am Innenraumgerät.
	Die Batterien der Fernsteuerung müssen ausgetauscht werden.
	Hindernisse zwischen der Fernsteuerung und dem Empfänger des Signals am Innenraumgerät.
Die Anzeige ist ausgeschaltet	Funktion DISPLAY aktivieren.
	Stromausfall.
Bei folgenden Ereignissen das Klimagerät sofort ausschalten und die Stromversorgung trennen:	Seltsame Geräusche während des Betriebs.
	Defekte elektronische Steuerplatine.
	Defekte Sicherungen oder Schalter.
	Das Gerät wird mit Wasser besprüht oder es werden Gegenstände in das Gerät eingeführt.
	Überhitzte Kabel oder Stecker.
	Das Gerät riecht sehr stark.

FEHLERSUCHE

FEHLERCODE AN DER ANZEIGE

Bei einem Fehler werden an der Anzeige des Innenraumgeräts folgende Fehlercodes angezeigt:

Anzeige	Beschreibung der Störung
<i>E1</i>	Innenraum-Temperaturfühler defekt
<i>E2</i>	Temperaturfühler der Rohre im Innenraum defekt
<i>E3</i>	Temperaturfühler der Rohre im Außenbereich defekt
<i>E4</i>	Leck oder Störung des Kühlsystems
<i>E6</i>	Störung des Innenraum-Lüftermotors
<i>E7</i>	Temperaturfühler für den Außenbereich defekt
<i>E0</i>	Kommunikationsfehler zwischen Innen- und Außenbereich
<i>E8</i>	Temperaturfühler Luftauslass Außenbereich defekt
<i>E9</i>	Fehler des IPM-Moduls im Außenbereich
<i>EA</i>	Fehler bei Stromerkennung im Außenbereich
<i>EE</i>	Fehler des PCB-EEPROM im Außenbereich
<i>EF</i>	Fehler des Lüftermotors im Außenbereich
<i>EH</i>	Temperaturfühler Luftabsaugung Außenbereich defekt
CL	Hinweis auf Filterreinigung



ADVERTENCIAS GENERALES.....	2	INSTALACIÓN DE LA UNIDAD INTERNA.....	25
NOMBRE DE LAS PIEZAS	13	INSTALACIÓN DE LA UNIDAD EXTERNA	35
CONTROL REMOTO	15	PRUEBA DE FUNCIONAMIENTO.....	38
INSTRUCCIONES PARA EL FUNCIONAMIENTO ..	23	MANTENIMIENTO	39
PRECAUCIONES EN LA INSTALACIÓN.....	24	SOLUCIÓN DE PROBLEMAS.....	41



DESGUACE

Este símbolo sobre el producto o su embalaje, indica que el mismo no puede ser tratado como residuo doméstico habitual, sino debe ser entregado en un punto de recogida para el reciclado de aparatos eléctricos y electrónicos. Con su contribución para el desguace correcto de este producto, protegerá el medio ambiente y la salud de sus prójimos. Con un desguace erróneo, se pone en riesgo el medio ambiente y la salud. Otras informaciones sobre el reciclado de este producto las obtendrá de su ayuntamiento, recogida de basura o en el comercio donde haya adquirido el producto. Esta norma es válida únicamente para los estados miembros de la UE.

0 - SIMBOLOGÍA

Los pictogramas presentes en este capítulo permiten suministrar rápidamente y de manera unívoca informaciones necesarias para la correcta utilización de la máquina en condiciones de seguridad.



Índice

los párrafos precedidos por este símbolo, contienen informaciones y prescripciones muy importantes, particularmente por lo que respecta a la seguridad. La falta de observación de los mismos puede comportar:

- peligro para la incolumidad de los operadores
- pérdida de la garantía de contrato
- declinación de las responsabilidades de la empresa constructora.



PELIGRO

Señala que el aparato utiliza refrigerante inflamable. Si sale refrigerante y se expone a una fuente de ignición externa, existe el riesgo de incendio.



TENSIÓN ELÉCTRICA PELIGROSA

Señala al personal interesado que la operación descrita presenta, si no es realizada respetando las normativas de seguridad, el riesgo de sufrir un choque eléctrico.



PELIGRO GENÉRICO

Señala al personal implicado que, si la operación descrita no se realiza respetando las normas de seguridad, existe el riesgo de sufrir daños físicos.

0.1 - ADVERTENCIAS GENERALES

CUANDO SE UTILIZAN APARATOS ELÉCTRICOS, PARA REDUCIR EL RIESGO DE INCENDIO, DE DESCARGAS ELÉCTRICAS Y DE PROVOCAR DAÑOS A PERSONAS, ES NECESARIO TOMAR SIEMPRE LAS MEDIDAS DE SEGURIDAD ADECUADAS Y TENER EN CUENTA LOS SIGUIENTES CONSEJOS:



1. Documento reservado según la ley con prohibición de reproducción o transmisión a terceros sin la expresa autorización de la empresa OLIMPIA SPLENDID. Las máquinas pueden ser actualizadas y por lo tanto presentar detalles distintos respecto a aquellos representados, sin constituir por ello, perjuicio para los textos contenidos en el presente manual.
2. Leer atentamente el presente manual antes de realizar cualquier tipo de operación (instalación, mantenimiento, uso) y abstenerse escrupulosamente a todo lo que se encuentra descrito en cada uno de los capítulos.
3. Dé a conocer las presentes instrucciones a todo el personal que participe en el transporte y la instalación de la máquina.
4. **LA EMPRESA CONSTRUCTORA NO ASUME NINGUNA RESPONSABILIDAD POR DAÑOS EN PERSONAS O COSAS QUE DERIVEN DE LA FALTA DE OBSERVACIÓN DE LAS NORMAS CONTENIDAS EN EL PRESENTE MANUAL.**
5. La empresa constructora se reserva el derecho de aportar modificaciones en cualquier momento en los propios modelos, manteniendo, sin embargo, las características esenciales descritas en el presente manual.
6. La instalación y el mantenimiento de equipos para la climatización como el presente, podrían resultar peligrosos ya que en el interior de dichos equipos se hayan presentes un gas refrigerante bajo presión y componentes eléctricos bajo tensión. Por lo tanto la instalación, la primera puesta en marcha y las sucesivas fases de mantenimiento tienen que ser realizadas exclusivamente por personal autorizado y cualificado.
7. Si las instalaciones son llevadas a cabo sin respetar las advertencias indicadas en el presente manual y la utilización no observa los límites de temperatura prescritos decae automáticamente la garantía.
8. El ordinario mantenimiento de los filtros y la limpieza general externa pueden ser realizadas incluso por el usuario, ya que no comportan operaciones dificultosas o peligrosas.
9. Durante el montaje, y en cada operación de mantenimiento, es necesario observar las precauciones citadas en el presente manual, y en las etiquetas colocadas en el interior de los equipos, así como adoptar todo tipo de precaución sugerida por el sentido común y por las Normativas de Seguridad vigentes en el lugar de instalación.



10. Efectúe las operaciones de instalación y mantenimiento utilizando equipos adecuados para gas inflamable.

-  11. Es necesario llevar puestos guantes y gafas de protección para realizar intervenciones en la parte refrigerante de los equipos.
-  12. Los acondicionadores NO DEBEN ser instalados en ambientes con presencia de gas inflamables, gas explosivos, en ambientes muy húmedos (lavanderías, invernaderos, etc.), o en locales donde se encuentren otras maquinarias que generen una fuerte fuente de calor.
-  13. En caso de sustitución de componentes utilizar exclusivamente repuestos originales OLIMPIA SPLENDID.
-  14. **IMPORTANTE!** Para prevenir el riesgo de electrocución es indispensable desconectar el interruptor general antes de efectuar conexiones eléctricas y llevar a cabo las operaciones de mantenimiento en los equipos.
-  15. Los rayos, los automóviles cercanos y los teléfonos móviles pueden causar un mal funcionamiento de las unidades. Si esto sucede, desconéctelas durante algunos segundos y, luego, vuelva a encender el acondicionador.
-  16. En los días de lluvia se recomienda desconectar la alimentación eléctrica para evitar daños provocados por rayos.
-  17. Si la unidad no se utiliza por un período prolongado o si no hay nadie en la habitación climatizada, se recomienda desconectar la alimentación eléctrica para evitar accidentes.
-  18. No utilice detergentes líquidos o corrosivos para limpiar la unidad ni pulverice agua u otros líquidos en ella, ya que estos productos pueden dañar los componentes de plástico o, incluso, provocar descargas eléctricas.
-  19. No moje la unidad interior ni el mando a distancia. Podrían producirse cortocircuitos o incendios.
-  20. Si observa algo extraño durante el funcionamiento (como ruido inusual, mal olor, humo, aumento anómalo de la temperatura, dispersiones eléctricas, etc.), desconecte inmediatamente la alimentación eléctrica. Contacte con el distribuidor local.
21. No deje el acondicionador en funcionamiento por períodos prolongados si la humedad es elevada y hay puertas o ventanas abiertas. La humedad podría condensarse y mojar o dañar los muebles.
-  22. No conecte ni desconecte la clavija de alimentación durante el funcionamiento. Riesgo de incendio o descargas eléctricas.
-  23. No toque el aparato con las manos mojadas cuando está en funcionamiento. Riesgo de incendio o descargas eléctricas.
-  24. No coloque el calentador u otros aparatos cerca del cable de alimentación. Riesgo de incendio o descargas eléctricas.



25. Preste atención a que el agua no entre en contacto con partes eléctricas. Riesgo de incendio, averías del aparato o descargas eléctricas.



26. No abra la rejilla de entrada de aire cuando el aparato esté funcionando. Riesgo de heridas, descargas eléctricas o daños en el aparato.



27. No bloquee la entrada ni la salida del flujo de aire; se puede dañar el aparato.



28. No introduzca los dedos u otros objetos en la entrada o en la salida del aire cuando el aparato está en funcionamiento. Hay partes afiladas y en movimiento que pueden provocar heridas.

29. No beba el agua que sale del aparato. No es higiénico y podría provocar serios problemas de salud.



30. Si hay pérdidas de gas de otros aparatos, ventile bien la habitación antes de encender el acondicionador.

31. No desmonte ni realice modificaciones en el aparato.

32. Si el aparato se utiliza junto a una estufa, etc., ventile bien el ambiente.

33. No use el aparato para fines diferentes del previsto.

34. Las personas que trabajan o intervienen en un circuito de refrigeración deben poseer un certificado adecuado, expedido por un organismo de evaluación acreditado; este certificado sirve para demostrar que los técnicos disponen de los conocimientos necesarios para manipular de forma segura los refrigerantes y debe ser expedido de conformidad con las especificaciones de evaluación reconocidas por las asociaciones del sector.

35. No libere el gas R32 en la atmósfera: el R32 es un gas fluorado de efecto invernadero con un potencial de calentamiento global (GWP) = 675.



36. Los aparatos descritos en este manual cumplen con las Directivas Europeas aplicables y sus posibles actualizaciones posteriores.



37. El aparato contiene gas inflamable A2L. Para el modo correcto de instalación, consulte este manual.

38. Si los aparatos van a conectarse de forma permanente a un cableado fijo, es necesario instalar un dispositivo de desconexión en todos los polos con una distancia mínima de 3 mm entre ellos, un interruptor diferencial (RCD) con una corriente nominal de disparo no superior a 30 mA y un dispositivo de desconexión en el cableado fijo conforme a las normas de cableado.

0.2 - NOTAS SOBRE LOS GASES FLUORADOS



• Este aparato de climatización contiene gases fluorados. Para información específica sobre el tipo y sobre la cantidad de gas, consulte la placa de datos aplicada en la unidad.

- Las operaciones de instalación, asistencia, mantenimiento y reparación del aparato deben ser efectuadas por un técnico certificado.
- Las operaciones de desmontaje y reciclaje del producto tienen que ser efectuadas por personal técnico certificado.
- Si en la instalación se ha montado un dispositivo de detección de pérdidas, es necesario controlar que no haya pérdidas al menos cada 12 meses.
- Si se controla que no haya pérdidas en la unidad, se aconseja mantener un registro detallado con todas las inspecciones.



- Antes de empezar el trabajo sobre el aparato, es necesario controlar la zona alrededor del aparato para asegurarse de que no existan peligros de incendio ni riesgos de combustión. Para reparar el sistema de refrigeración, es necesario tomar las siguientes precauciones antes de empezar la intervención en el sistema.



1. La zona se **DEBE** controlar con un detector de fluidos refrigerantes especializado antes y durante el trabajo, de manera que el técnico sea consciente de las atmósferas potencialmente inflamables. Asegúrese de que el aparato de detección de las fugas sea adecuado para el uso con refrigerantes inflamables, entonces de que no produzca chispas y de que sea adecuadamente sellado o intrínsecamente seguro.
2. Los detectores electrónicos de salidas podrían necesitar calibración. Si necesario, calíbrelos en una zona sin fluido refrigerante.
3. Asegúrese de que el detector no sea una potencial fuente de combustión y de que sea adecuado para el fluido refrigerante utilizado. El aparato para la detección se debe configurar a un porcentaje del LFL del fluido refrigerante y se debe calibrar para el fluido refrigerante utilizado; el porcentaje de gas (máximo 25 %) se debe confirmar.
- 3a. Los fluidos para la detección de las fugas son adecuados para la mayor parte de refrigerantes. Los detergentes que contienen cloro se **DEBEN** evitar. Peligro de corrosión de las tuberías de cobre.
4. Si se sospecha la presencia de una fuga, se deben eliminar todas las llamas abiertas.
5. Todas las fuentes de combustión (también un cigarrillo encendido) deben mantenerse lejos del lugar en el cual se deben realizar todas las operaciones durante las cuales el fluido refrigerante inflamable podría liberarse en el espacio circunstante.
6. Asegúrese de que el área sea adecuadamente ventilada antes de intervenir dentro del sistema; debe existir un grado continuo de ventilación.
7. Antes de cualquier operación, siempre controle que:
 - los condensadores estén descargados. La operación se debe realizar de manera segura para evitar la posibilidad de crear chispas;
 - no existan componentes eléctricos con tensión y que los cables no estén expuesto durante la carga, la colección o la purga del sistema;
 - haya continuidad en la conexión a tierra.



8. Verifique periódicamente que los cable no estén sujetos a desgaste, corrosión, presión excesiva, vibraciones, bordes afilados o cualquier otra situación ambiental adversa.
9. Cuando se intervenga dentro del circuito refrigerante para realizar reparaciones o por alguna otra razón, se deben respetar unos procedimientos convencionales:
 - remover el fluido refrigerante;
 - purgar el circuito con un gas inerte;
 - evacuar;
 - purgar una otra vez con un gas inerte;
 - abrir el circuito cortando o a través de la soldadura.
- 9a. El nitrógeno sin oxígeno (OFN) DEBE purgarse a través del sistema tanto antes como durante el proceso de soldadura.
- 9b. Cuando se utilice la carga de OFN final, el sistema debe descargarse hasta la presión atmosférica para permitir la realización del trabajo. Esta operación es absolutamente indispensable en el caso de que se quieran realizar operaciones de soldadura en los tubos.
10. La carga del fluido refrigerante se debe almacenar en los cilindros de custodia específicos. El sistema se debe “limpiar” con OFN para hacer la unidad segura. Podría ser necesario repetir este proceso varias veces. **NO utilice aire comprimido u oxígeno para este trabajo.**

- 10a. Asegúrese de que durante la recarga del sistema **NO** haya una contaminación de los varios elementos. Los tubos y el conductor **DEBEN** ser los más cortos posible para reducir al mínimo el contenido de refrigerante en su interior.
11. Los cilindros se deben mantener en posición vertical, Sólo utilice cilindros adecuados para la recuperación de fluidos refrigerantes. Los cilindros deben completarse con una válvula limitadora de presión y con válvulas de apagado asociadas en buenas condiciones. También se debe disponer de un set de escalas de pesado calibradas.



12. Los tubos se deben equipar con racores para la desconexión y **NO** deben presentar fugas. Antes de utilizar la máquina de recuperación, verifique que recibió un mantenimiento correcto y que los posibles componentes eléctricos asociados estén cerrados, para prevenir un encendido en caso de fuga de fluido refrigerante.
13. Asegúrese de que el sistema de refrigeración sea conectado a tierra antes de proceder con la carga del sistema con el fluido refrigerante. Etiquete el sistema cuando la carga es completa. Preste particular atención de no sobrecargar el sistema de refrigeración.



14. Antes de proceder con la carga, el sistema debe someterse a la prueba de la presión con OFN y a la prueba de estanqueidad al término de la carga, pero antes de la puesta en marcha. Es necesario realizar una prueba de estanqueidad adicional antes de abandonar el sitio.

- 14a. Remueva el refrigerante de manera segura. Mueva el refrigerante en los cilindros de refrigerante utilizando cilindros adecuados para la recuperación. Asegúrese de que esté presente un número correcto de cilindros para contener el total de la carga. Todos los cilindros se etiquetan para este tipo de refrigerante (cilindros especiales para la recuperación de refrigerante). Los cilindros deben ser equipados con válvula de alivio de presión y de la relativa válvula de cierre en buenas condiciones. Los cilindros vacíos son evacuados y, si está posible, enfriados antes de la recuperación.
- 14b. El equipo para la recuperación debe estar al alcance del técnico, en buenas condiciones, con una serie de instrucciones y debe ser idónea para la recuperación de todos los refrigerantes (también inflamables). Deben ser disponibles una serie de balanzas calibradas en buenas condiciones. Verifique que los tubos estén en buenas condiciones y completos de juntas de desconexión sin fugas.
- 14c. Antes de utilizar la máquina para la recuperación, controle que sea en buenas condiciones de funcionamiento, que haya sido adecuadamente mantenida y que todos los componentes eléctricos asociados sean sellados para impedir el arranque en el caso de fuga de refrigerante. En caso de duda, contacte al productor.
15. El fluido refrigerante recuperado se debe restituir al proveedor de fluido en el cilindro de recuperación apropiado, redactando la Nota de Transferencia de los Desechos correspondiente. NO mezcle los fluidos refrigerantes en las unidades de recuperación y, en particular, en los cilindros.
16. Asegúrese de que, cuando se utilice un aparato de carga, no ocurra la contaminación entre varios fluidos refrigerantes. Los tubos flexibles o los conductos deben ser lo más cortos posible para reducir al mínimo la cantidad de fluido refrigerante dentro de ellos.
17. No perfore ni queme la unidad.
18. Los componentes eléctricos que se sean sustituidos DEBEN ser adecuados y correspondientes a las especificaciones del aparato. Cada operación de mantenimiento DEBEN realizarse tal como se describe en este manual. En caso de duda, contacte al productor.
19. Aplique los controles siguientes:
- Que las dimensiones de la habitación, donde hay partes que contienen el refrigerante, sean de acuerdo con la cantidad de carga actual de refrigerante;
 - Que el dispositivo de ventilación funcione correctamente y que las salidas no estén obstruidas;
 - Que los marcados en la unidad siempre sean visibles y leíbles, de lo contrario se deben corregir;
 - Las tuberías o los componentes que contienen DEBEN instalarse en un lugar donde ninguna sustancia pueda corroerlos, a menos que los componentes sean construidos con materiales intrínsecamente

resistentes a la corrosión o idóneamente protegidos contra este riesgo.

20. Los gases refrigerantes no tienen olor.
21. Para la eliminación y el marcado (a través de señales) del aparato que contiene gas refrigerante, refiérase a las normativas locales.
22. Para el almacenamiento del aparato: El embalaje para el almacenamiento debe ser resistente de manera que el aparato no pueda dañarse y para evitar una posible pérdida de gas refrigerante.
23. El refrigerante recuperado no se debe cargar en un otro sistema de refrigeración a menos que no haya sido limpiado y controlado.
24. El desmantelamiento DEBE realizarse por un técnico calificado que DEBE utilizar correctamente los EPP y DEBE conocer perfectamente el equipo. Todos los refrigerantes DEBEN recuperarse en seguridad; siempre recoja una muestra de aceite y de refrigerante antes de vaciar el circuito.
25. Antes de empezar cualquier operación de desmantelamiento:
 - Aísle eléctricamente el sistema.
 - Compruebe que se tengan a disposición los equipos de manipulación mecánica para el manejo de los cilindros, si fuese necesario.
 - Los equipos y los cilindros de recuperación DEBEN ser conformes con los estándares.
26. El equipo debe ser etiquetado indicando que ha sido desactivado y vaciado del refrigerante. La etiqueta debe ser fechada y firmada. Asegúrese de que en el aparato estén presentes las etiquetas con la indicación que el aparato contiene refrigerante inflamable.
27. Si los compresores o los aceites para compresores deben removerse, es necesario asegurarse de que estos sean evacuados en seguridad y a un nivel aceptable para asegurarse de que el refrigerante inflamable no se quede dentro del lubricante. El proceso de evacuación debe realizarse antes de devolver el compresor a los proveedores. Para acelerar este proceso, sólo debe utilizarse el calentamiento eléctrico del cuerpo del compresor.

0.3 - USO PREVISTO

- El acondicionador tiene que ser utilizado exclusivamente para producir aire caliente o frío (a elección) con el único objetivo de hacer que la temperatura en el ambiente sea confortable.
- Un uso impropio de los equipamientos (externo e interno) con eventuales daños causados en personas, cosas o animales libran a la empresa OLIMPIA SPLENDID de toda responsabilidad.

0.4 - ZONAS DE RIESGO

- Los acondicionadores no se deben instalar en ambientes con gases inflamables o explosivos ni en lugares muy húmedos (lavanderías, invernaderos, etc.); tampoco deben instalarse en locales donde haya otras máquinas que sean una

- fuerte fuente de calor ni cerca de una fuente de agua salada o sulfurosa.
- NO use gases, gasolina u otros líquidos inflamables cerca del acondicionador.
- El acondicionador no posee un ventilador para introducir aire fresco procedente del exterior dentro del local; por eso, hay que ventilarlo abriendo las puertas y las ventanas.
- Instale siempre un interruptor automático y utilice un circuito de alimentación exclusivo.



Este aparato debe utilizarse únicamente según las especificaciones indicadas en el presente manual. Un uso diferente del especificado puede comportar graves accidentes. EL FABRICANTE DECLINA TODA RESPONSABILIDAD POR CUALQUIER DAÑO PERSONAL O MATERIAL OCASIONADO POR EL INCUMPLIMIENTO DE LAS NORMAS ILUSTRADAS EN ESTE MANUAL.

0.5 - CONTROLES QUE SE DEBEN EFECTUAR ANTES DE LA INSTALACIÓN

a. Controles en el área

Antes de empezar a trabajar en instalaciones que contienen refrigerantes inflamables, es necesario efectuar controles de seguridad para reducir al mínimo el riesgo de ignición. Para reparar una instalación de refrigeración, hay que respetar siempre las siguientes precauciones.

b. Procedimiento de trabajo

Trabaje siempre según un procedimiento controlado, adecuado para reducir al mínimo los riesgos debidos a la presencia de gas inflamable o vapor durante las intervenciones.

c. Área de trabajo general

Todo el personal de mantenimiento y quienes trabajen en el local deben recibir formación sobre la naturaleza del trabajo que van a realizar. Evite trabajar en espacios angostos. La zona alrededor del área de trabajo tiene que estar seccionada. Garantice que las condiciones dentro del área sean seguras comprobando el material inflamable.

d. Control de la presencia de refrigerante

El área se debe controlar con uno detector de refrigerante específico antes, durante y después de la realización del trabajo de manera que se garantice que el técnico esté informado sobre la presencia de atmósferas potencialmente inflamables. Compruebe que el equipo de detección de pérdidas utilizado sea adecuado al uso con refrigerantes inflamables, es decir, que no provoque chispas, esté adecuadamente sellado o sea intrínsecamente seguro.

e. Presencia de extintores

Si se deben efectuar trabajos a altas temperaturas en la instalación de refrigeración o en sus componentes, es necesario preparar un adecuado sistema antiincendios. Coloque extintores de CO₂ o polvo seco cerca del área de carga.

f. Ninguna fuente de ignición

Para evitar riesgos de incendio o explosión, se prohíbe que cualquier persona que trabaje en instalaciones de refrigeración y esté expuesta al contacto con tubos que contienen o contenían refrigerante inflamable utilice fuentes de ignición.

Cualquier fuente de ignición, como el humo de cigarrillos, se tiene que mantener a una cierta distancia del lugar de instalación, reparación, desmontaje o eliminación, ya que existe el riesgo de que se produzca una pérdida de líquido refrigerante alrededor de la unidad. Antes de efectuar cualquier trabajo, hay que controlar el área alrededor del aparato para asegurarse de que no haya sustancias inflamables ni riesgos de ignición. Se deben colocar señales de PROHIBIDO FUMAR.

g. Área ventilada

Asegúrese de que el área esté abierta o debidamente ventilada antes de trabajar en la instalación o realizar cualquier operación a altas temperaturas.

Asegure una ventilación constante mientras se realizan las operaciones.

La ventilación debe eliminar de forma segura el refrigerante liberado y, si es posible, expulsarlo al exterior.

h. Controles en la instalación de refrigeración

Los componentes eléctricos, si se modifican, deben ser adecuados para su objetivo y conformes con las debidas especificaciones.

Siempre hay que seguir las directrices del fabricante sobre el mantenimiento y la asistencia técnica. En caso de duda, póngase en contacto con el servicio de asistencia técnica del fabricante. Las instalaciones que utilizan refrigerantes inflamables se tienen que someter a los siguientes controles:

- la dimensión de la carga debe ser conforme a la de la cámara en la que se han instalado los componentes que contienen el refrigerante;
- los equipos y las salidas de ventilación deben funcionar adecuadamente y no estar obstruidas;
- si se está usando un circuito de refrigeración indirecto, es necesario controlar la presencia de refrigerante en el circuito secundario; la marca colocada en los equipos debe seguir siendo visible y legible;
- las marcas y señales ilegibles se tienen que corregir;
- el tubo o los componentes de refrigeración se tienen que instalar en una posición en la que no se encuentren expuestos a sustancias que puedan corroer los componentes que contienen refrigerante, salvo si son componentes fabricados con materiales especiales, resistentes a la corrosión, o se han protegido adecuadamente contra agentes corrosivos.

i. Controles en los dispositivos eléctricos

Las intervenciones de reparación y mantenimiento de los componentes eléctricos deben prever controles de seguridad iniciales y procedimientos de inspección de los componentes.

En caso de que se produzca una avería que pueda afectar la seguridad, no se tiene que conectar ninguna alimentación eléctrica al circuito hasta que se repare.

Si la avería no se puede reparar inmediatamente, pero es necesario continuar la operación, utilizar una solución temporal adecuada.

Dicha solución se debe indicar al propietario de la instalación para que informe a todos los implicados. Los controles de seguridad iniciales prevén:

- la descarga de los condensadores: esta operación se debe efectuar de forma segura para evitar la posible formación de chispas;
- la comprobación de que los componentes y cableados eléctricos no estén bajo tensión durante la carga, reparación o depuración de la instalación;
- la comprobación de la continuidad de la puesta a tierra.

i. Intervenciones de reparación de los componentes herméticos

- Durante las intervenciones de reparación de los componentes herméticos, todas las líneas de alimentación eléctrica tienen que desconectarse del aparato en funcionamiento antes de quitar las coberturas herméticas, etc.

Si es absolutamente necesario disponer de alimentación eléctrica para los aparatos durante el mantenimiento, se debe colocar un detector de pérdidas siempre activo en el punto más crítico para señalar cualquier situación potencialmente peligrosa.

- Es necesario prestar mucha atención a cuanto sigue para garantizar que, en caso de intervención en los componentes eléctricos, el alojamiento no se altere y afecte el nivel de protección.

Esto incluye daños a los cables, número excesivo de conexiones, terminales no fabricados en conformidad con las especificaciones originales, daños a las juntas, instalación incorrecta de los cierres, etc.

- Compruebe que los aparatos queden montados de forma segura.
- Compruebe que las juntas o los materiales de retén no estén deteriorados hasta el punto de que no se puedan seguir utilizando para impedir la entrada de atmósferas inflamables. Los componentes de recambio deben ser conformes con las especificaciones del fabricante.



El uso de sellantes a base de silicona puede inhibir la eficacia de algunos tipos de aparatos para la detección de pérdidas.

Los componentes de seguridad intrínseca no se deben aislar antes de trabajar en ellos.

Unidad interna



Control remoto



x 6

Tornillo



Manual de uso



Filtro de cuatro capas



Junta de extensión



x 6

Anclajes de plástico



x 2

Soporte posterior tubo

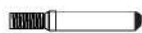

Tubo rígido



x 2

Tubo de aire fresco



x 4

Tuercas tubo refrigerante



Tapa manguito de pared

Unidad externa



x 2

Manguera de drenaje



x 2

Cinta aisladora



Sellador



Adaptadores



Junta de drenaje (algunos modelos no la tienen)



x 2

Tubo de aislamiento

NOMBRE DE LAS PIEZAS

Unidad interna

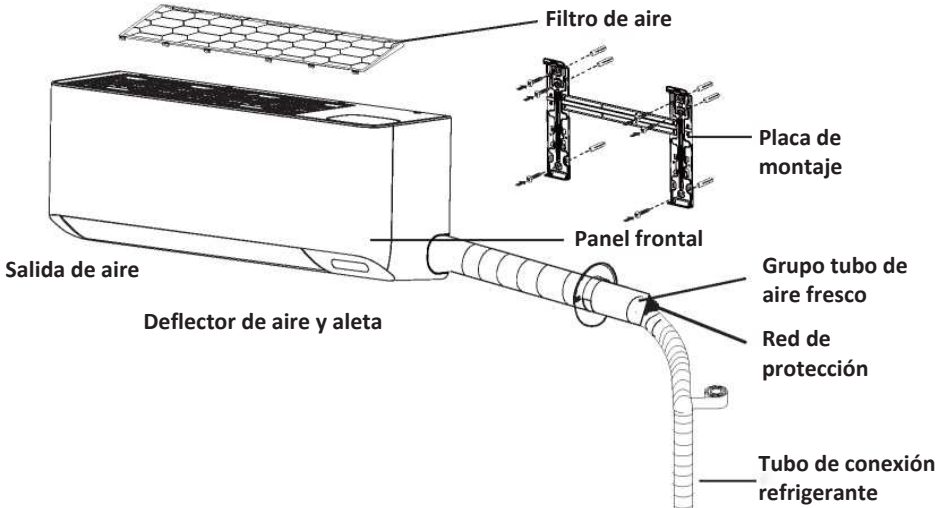

Unidad externa

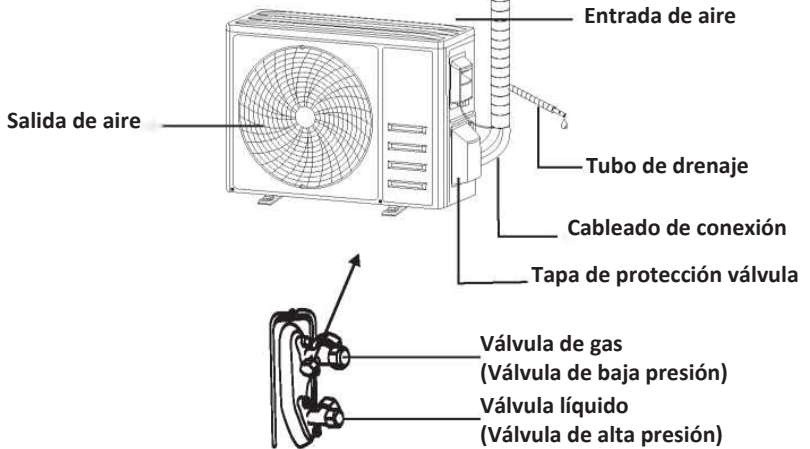

Con la tapa de protección quitada

Nota: Lo que aparece en esta figura podría ser diferente del objeto actual. Se ruega considerar éste último como estándar.

Pantalla Interna

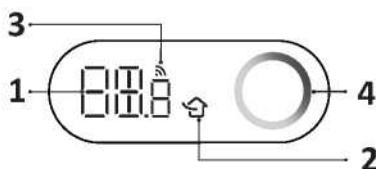

N°	LED	Función
1		Indicador del temporizador, temperatura y códigos de Error.
2		Luces encendidas cuando la función Aire Fresco está encendida.
3		Luces encendidas cuando el Wi-Fi está encendido.
4		indicador estado calidad del aire.

Nota:

El climatizador ajusta automáticamente el brillo de la pantalla y el sonido del zumbador según la intensidad de luz del entorno. Cuando el climatizador detecta por un determinado lapso de tiempo que la luz del ambiente es débil, automáticamente apaga temporalmente a pantalla. Si hay un control remoto o una App en funcionamiento, la pantalla mostrará un brillo bajo durante un lapso de tiempo breve y el zumbador responderá con un volumen menor. Cuando el climatizador detecte que la luz del ambiente es intensa por un cierto tiempo, sale del funcionamiento anterior.



La forma y la posición de los interruptores y de los pilotos pueden ser diferentes dependiendo del modelo, pero sus funciones son las mismas.

CONTROL REMOTO



PANTALLA del control remoto

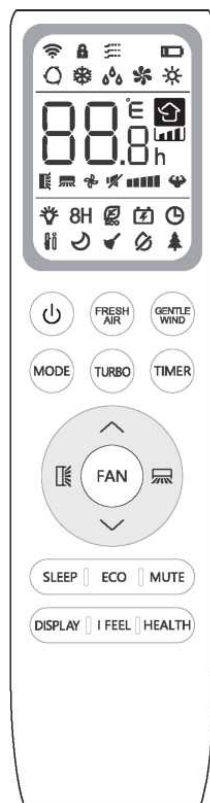

Nº	Símbolos	Significado
1		Indicador de la pila
2		Modo Auto
3		Modo Enfriamiento
4		Modo Seco
5		Modo solo Ventilador
6		Modo Calefacción
7		Modo ECO
8		Temporizador
9		Indicador de temperatura
10		Velocidad ventilador: Auto/ bajo/ bajo-med/ med/ med-alto/ alto
11		Función silencio
12		Función TURBO
13		Oscilación vertical
14		Oscilación horizontal
15		Función SLEEP
16		Función salud
17		Función I FEEL
18		Función calefacción 8-C
19		Indicador de señal
20		Viento suave
21		Bloqueo-niños
22		Pantalla ON/OFF
23		Función GEN
24		Función SELF-CLEAN
25		Anti -Moho
26		Aire fresco



La pantalla y algunas funciones del control remoto pueden variar de un modelo a otro.

CONTROL REMOTO

Nº	Botón	Función
1		Para encender/apagar el climatizador.
2	^	Para aumentar la temperatura o la hora de ajuste del temporizador.
3	∨	Para disminuir la temperatura o la hora de ajuste del temporizador.
4	MODE	Para elegir el modo de funcionamiento (AUTO, COOL, DRY, FAN, HEAT).
5	ECO	Para activar/desactivar la función ECO.
		Presión prolongada para activar/desactivar la función calentamiento 8°C.
6	TURBO	Para activar/desactivar la función TURBO.
7	FAN	Para elegir la velocidad del ventilador en auto/silencio/bajo/bajo-med/med/med-alto/alto/turbo.
8	TIMER	Para ajustar la hora del temporizador on/off.
9	SLEEP	Para encender/apagar la función SLEEP.
10	DISPLAY	Para encender/apagar la pantalla de LED y luz azul.
11		Activar/desactivar el movimiento vertical de la ranura o detenerla en la posición deseada.
12		Activar/desactivar el movimiento horizontal de la ranura o detenerla en la posición deseada.
13	I FEEL	Para encender/apagar la función I FEEL.
14	MUTE	Para encender/apagar la función MUTE.
		Presión larga para activar/desactivar la función GEN
15	MODE + TIMER	Para activar/desactivar la función CHILD- LOCK.
16	GENTLE WIND	Para activar/desactivar la función GENTLE WIND.
17	HEALTH	Para activar/desactivar la función SELF-CLEAN cuando está apagado.
18	FRESH AIR	Para activar/desactivar la función Aire Fresco y elegir la velocidad del ventilador.

-  La pantalla y algunas funciones del control remoto pueden variar de un modelo a otro.
-  La forma y la posición de los botones y de los pilotos puede variar según el modelo, pero sus funciones son las mismas.
-  La unidad confirma la recepción correcta de cada botón con un pitido.

CONTROL REMOTO

Cambio de las Pilas

Quitar la tapa que cubre las pilas en la parte trasera del control remoto, deslizándola en la dirección que indica la flecha.

Instalar las pilas siguiendo la dirección (+ y -) que aparece en el Control Remoto. Volver a instalar la tapa del compartimento pilas deslizándola hasta su colocación.

⚠ Utilizar 2 pilas LRO3 AAA (1.5V)(not included).

No utilizar pilas recargables.

Reemplazar las pilas viejas por otras nuevas del mismo tipo cuando la pantalla ya no sea legible.

No eliminar las pilas como residuo no diferenciado. Es necesario recoger estos residuos por separado para que reciban un tratamiento especial.

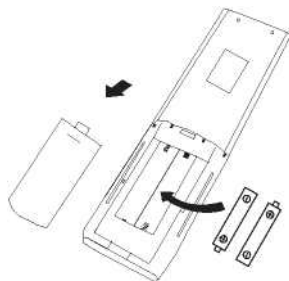

⚠ En algunos modelos de control remoto, puedes programar la temperatura mostrada en °C o °F.

1. Pulsar y mantener pulsado el **TURBO** botón durante 5 segundos para entrar en el modo cambio.
2. Pulsar y mantener pulsado el **TURBO** botón, hasta que conmute a °C o °F.
3. Luego dejar de pulsar y esperar 5 segundos, a este punto la función queda elegida.

Nota:

1. Dirigir el control remoto hacia el Climatizador.
2. Controlar que no haya objetos entre el control remoto y el receptor de Señal en la unidad interna.
3. Nunca dejar el control remoto expuesto a los rayos de sol.
4. Mantener el control remoto a una distancia de al menos 1 m de la televisión o de otros aparatos eléctricos.

CONTROL REMOTO

MODO ENFRIAMIENTO



La función enfriamiento del climatizador no solo enfría la habitación sino que al mismo tiempo reduce la humedad.

Para activar la función enfriamiento (COOL), pulsar el **MODE** botón hasta que en la pantalla aparezca el símbolo

Con el botón \vee o \wedge ajustar una temperatura inferior a aquella presente en la habitación.

MODO FAN (No botón FAN)



Modo ventilador, solo ventilación de aire.

Para ajustar el modo FAN, pulsar **MODE** hasta que aparezca en la pantalla.

MODO DRY



Esta función reduce la humedad del aire para que el ambiente de la habitación sea más cómodo.

Para ajustar el modo DRY, pulsar **MODE** hasta que aparezca en la pantalla. Se activa una función automática de pre ajuste.

MODO AUTO



Modo automático.

Para ajustar el modo AUTO, pulsar **MODE** hasta que aparezca en la pantalla.

En el modo AUTO el modo funcionamiento se ajustará automáticamente según la temperatura ambiente.

MODO CALEFACCIÓN



Con la función calefacción el climatizador calienta la habitación.

Para activar la función calefacción (HEAT), pulsar el **MODE** botón hasta que en la pantalla aparezca el símbolo .

Con los botones \vee o \wedge ajustar una temperatura superior a aquella presente en la habitación.

En funcionamiento HEATING, el aparato puede activar automáticamente un ciclo de desescarchado que es esencial para limpiar la escarcha sobre el condensador y recuperar su función de intercambio de calor. En general, este procedimiento dura entre 2 y 10 minutos. Durante el desescarchado, el ventilador de la unidad interna detiene el funcionamiento. Después del desescarchado, recomienza automáticamente el modo HEATING.

(Para el mercado norteamericano)

Si es necesario, puedes presionar el botón ECO 10 veces en 8 segundos en el modo calefacción para comenzar el desescarchado forzado.

Desescarchará más rápido el hielo externo.

Función FAN SPEED (botón FAN)



Cambia la velocidad de funcionamiento del ventilador.

Pulsar el botón **FAN** para ajustar la velocidad de funcionamiento del ventilador, podrá ajustarse a AUTO/ MUTE/ LOW/ LOW-MID / MID/ MID-HIGH/ HIGH/ TURBO velocidad circular.

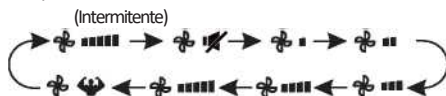

Función Bloqueo-Niños

1. Pulsar de forma prolongada y juntos los botones **MODE** y **TIMER** para activar esta función, y repetir para desactivarla.
2. En esta función, ningún botón quedará activado.

CONTROL REMOTO

Función TIMER — TIMER ON



Para encender automáticamente el aparato.

Cuando la unidad esté apagada, se puede activar el TIMER.

Para ajustar la hora de encendido automático hacer como sigue:

1. Pulsar el botón **TIMER** la primera vez para ajustar el encendido, y aparecerán en la pantalla remota y parpadearán.
2. Pulsar o para ajustar la hora de activación deseada del temporizador. Cada vez que se presione el botón, la hora aumentará/disminuirá de a media hora entre las 0 y 10 horas y entre las 10 y las 24 cada hora.
3. Pulsar el botón **TIMER** por segunda vez para confirmar.
4. Después del ajuste del temporizador, ajustar el modo requerido (Enfriamiento/ Calefacción/ Auto/ Ventilador/ Seco), pulsando el botón **MODE**. Y ajustar la velocidad del ventilador que se desea, pulsando el botón **FAN**. Y pulsar o para ajustar la temperatura de funcionamiento deseada.

CANCELAR pulsando el botón **TIMER**.

Función TIMER — TIMER OFF



Para apagar automáticamente el aparato.

Cuando la unidad está encendida, se puede desactivar el TIMER.

Para ajustar la hora de apagado automático hacer como sigue:

1. Confirma que el aparato está encendido.
2. Pulsar el botón **TIMER** la primera vez para ajustar el apagado.
3. Pulsar o para ajustar el temporizador.
4. Pulsar el botón **TIMER** por segunda vez para confirmar.

CANCELAR pulsando el botón **TIMER**.

Nota: Toda la programación debe quedar operativa en 5 segundos, de lo contrario la configuración será cancelada.

Función SWING



1. Pulsar el botón **SWING** para activar la rejilla,
 - 1.1 Pulsar para activar las aletas horizontales para que oscilen de arriba hacia abajo, aparecerá en la pantalla.
 - 1.2 Pulsar para activar los deflectores verticales para que oscilen de derecha a izquierda, aparecerá en la pantalla.
 - 1.3 Hacerlo de nuevo para detener el movimiento de oscilación en el ángulo actual.
2. Si los deflectores verticales se disponen manualmente debajo de las aletas, éstos permiten desplazar el flujo de aire directo hacia la derecha o bien hacia la izquierda.
3. Pulsar de manera prolongada o por más de 3 segundos para elegir más ángulos de dirección del flujo de aire.

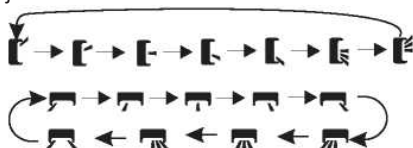

- ⚠ ¡Nunca posicionar las aletas manualmente, el delicado mecanismo podría averiarse seriamente!
- ⚠ Nunca introducir los dedos, palos u otros objetos en las rejillas de entrada o salida del aire. Un contacto accidental con partes en movimiento podría causar daños o lesiones imprevisibles.

Función TURBO



Para activar la función turbo, pulsar el botón **TURBO**, aparecerá en la pantalla el símbolo . Pulsar nuevamente para anular esta función. En el modo COOL/ HEAT, cuando se elige la función TURBO, el aparato pasará al modo COOL rápido o HEAT rápido activando la mayor velocidad del ventilador para soplar un fuerte flujo de aire.

CONTROL REMOTO

Función MUTE



1. Pulsar el botón **MUTE** para activar esta función, aparecerá en la pantalla del control remoto el símbolo . Pulsar nuevamente para desactivar esta función.
2. Cuando la función MUTE está activa, el control remoto mostrará la velocidad ventilador auto y la unidad interna funcionará con la menor velocidad del ventilador para dar una sensación silenciosa.
3. Cuando se pulsa el botón FAN/ TURBO, la función MUTE quedará anulada. La función MUTE no puede activarse en el modo seco.

Función SLEEP



Programa de funcionamiento automático preajustado.

- Pulsar el botón **SLEEP** para activar la función SLEEP, aparecerá en la pantalla el símbolo .
- Pulsar nuevamente para anular esta función.
- Pasadas 10 horas de funcionamiento en el modo reposo, el climatizador cambiará al modo anteriormente ajustado.

Función I FEEL



Programa de funcionamiento automático preajustado.

- Pulsar el botón **I FEEL** para activar esta función, aparecerá en la pantalla del control remoto el símbolo .
- Pulsar nuevamente para desactivar esta función.
- Esta función permite al control remoto medir la temperatura en su actual posición, y enviar esta señal al climatizador para optimizar la temperatura a su alrededor y garantizar el confort.

Función ECO



En este modo el aparato ajusta automáticamente el funcionamiento en ahorro de energía.

- Pulsar el botón **ECO**, aparecerá en la pantalla el símbolo y el aparato funcionará en modo ECO.
- Pulsar nuevamente para anularlo.

Nota: La función ECO se puede utilizar tanto con el modo COOLING como HEATING.

Función DISPLAY (pantalla Interna)



Encender/apagar la pantalla de LED del panel.

- Pulsar el botón **DISPLAY** para apagar la pantalla de LED del panel. Pulsar nuevamente para encender la pantalla de LED.

Función GEN



Enciende/apaga la pantalla de LED y la luz azul.

1. Primero encender la unidad interna, y pulsar por 3 segundos el botón **MUTE** para activarla, realizar la misma operación para desactivarla.
2. Bajo esta función, pulsar brevemente el botón **MUTE** para elegir la limitación de potencia absorbida (L1 mínima, L2 media, L3 máxima).
3. Elegir OFF y esperar 2 segundos para salir.

Reajuste del Wi-Fi

1. Método 1: Pulsar el botón DISPLAY 6 veces en 8 segundos.
 2. Método 2: Pulsar el botón ECO 6 veces en 8 segundos.
 3. Método 3: Pulsar MODE durante 3 segundos.
- Se escucharán 2 pitidos y la pantalla interna mostrará CF o AP, después de la operación.

Para ver el manual de uso del wi fi, encuadrar el QR CODE.



CONTROL REMOTO

Función SELF-CLEAN

Para activar esta función, primero apagar la unidad interna, luego pulsar el botón **HEALTH**, luego se sentirá un pitido, aparecerá **AC** en la pantalla interna de LED y el  aparecerá en la pantalla remota.

1. Esta función ayuda a eliminar la suciedad acumulada, bacterias, etc., del evaporador interno.
2. Esta función se mantendrá activa por 30 minutos y luego regresará al modo preajustado. Se puede pulsar el botón  para cancelar esta función durante el proceso.

Se escucharán 2 pitidos cuando finalice o sea cancelada.

 Es normal que se sienta algo de ruido durante el proceso de funcionamiento, dado que los materiales plásticos se expanden con el calor y se contraen con el frío.

 Sugerimos activar esta función en las siguientes condiciones ambientales para evitar la intervención de dispositivos de seguridad.

Unidad interna	Temp < 86°F (30°C)
Unidad externa	41°F (5°C) < Temp < 86°F (30°C)

 Se sugiere utilizar esta función cada 3 meses.

Función calefacción a 8°C

1. Pulsar el botón **ECO** durante más de 3 segundos para activar esta función, **8°C** (**46°F**) aparecerá en la pantalla del control remoto.

Pulsar nuevamente para desactivar esta función.

2. Esta función auto encenderá el modo calefacción cuando la temperatura de la habitación sea inferior a 8°C (46°F) y volverá a standby cuando la temperatura alcance los 9°C (48°F).
3. Si la temperatura de la habitación es superior a los 18°C (64°F), el aparato cancelará automáticamente esta función.

Función Gentle Wind

1. Encender la unidad interna y cambiar a modo COOL, luego pulsar el botón **GENTLE WIND** o activar esta función,  aparecerá en la pantalla. Pulsar nuevamente para desactivar esta función.
2. Esta función auto cerrará las aletas verticales y le aportará una agradable sensación de viento suave.

Función Fresh Air

FRESH AIR Esta función bombeará el aire fresco de afuera hacia adentro

Presionar el botón **FRESH AIR** para activar la función. Después elegir la velocidad deseada del ventilador.

En la pantalla aparecerá como sigue:

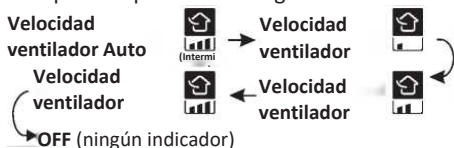

Nota:

1. Esta función se encuentra disponible cuando se está en modo OFF/Heating Cooling/Fan/Auto.
2. En el modo OFF, el climatizador puede funcionar automáticamente dada la gran diferencia de temperatura que existe entre el interior y el exterior.
3. Si en la pantalla aparece el indicador Fresh Air y CL, se puede reemplazar el filtro (duración 2160 horas), por lo tanto, mantener pulsado el botón **FRESH AIR** más de 5 segundos para reajustar la alarma.

Función TVOC

Esta función permite detectar en la habitación algunos tipos de gases nocivos y además de visualizar la calidad del aire.

Si la unidad está equipada con esta función, cuando la unidad está funcionando, mostrará los siguientes estados del indicador según la concentración detectada de los diferentes gases nocivos.



1. Mientras más intenso sea el color naranja en el círculo, peor será la calidad del aire. (Nota: el objetivo es medir la TVOC presente en el aire, es decir la concentración total de compuestos orgánicos volátiles.
2. Todas las luces de la pantalla del panel incluyendo la de TVOC, pueden apagarse pulsando el botón **DISPLAY**.
3. Encendiendo la función Fresh Air se puede mejorar la calidad del aire interno, pero cuando la contaminación del aire externo es severa, se recomienda apagar la función Fresh Air.

⚠ La detección de TVOC está dirigida principalmente a compuestos orgánicos volátiles, como formaldehído, benceno, hidrocarburos aromáticos policíclicos, etc. También llevará a detectar un aumento de la concentración TVOC la presencia cercana de perfume, agua de tocador, alcohol, ambientadores, etc.

⚠ El sensor TVOC debe estabilizarse cada vez que se enciende, se recomienda esperar alrededor de diez minutos para que el registro sea correcto

⚠ Dependiendo de la marca o del principio de funcionamiento del equipo de prueba, los resultados de las pruebas de TVOC pueden variar.

INSTRUCCIONES PARA EL FUNCIONAMIENTO

El intento de utilizar el climatizador a una temperatura inferior al intervalo especificado puede hacer saltar el dispositivo de protección . Por lo tanto, utilizar el climatizador bajo las siguientes condiciones de temperatura.

Inversor del climatizador:

MODO Temperatura	Calefacción	Enfriamiento	Seco
Temperatura de la habitación	0°C~30°C	17°C~32°C	
Temperatura externa	-20°C~30°C	-15°C~53°C	

Con la fuente de alimentación conectada, volver a encender el climatizador después de apagarlo o bien, pasarlo a otro modo durante el funcionamiento, de esta manera se encenderá el dispositivo de protección del climatizador. El compresor reiniciará el funcionamiento después de 3 minutos.

❗ Características del funcionamiento de la calefacción (aplicable a la bomba de calor)

Pre calentamiento:

Cuando la función calefacción está habilitada, a la unidad interna le llevará de 2 a 5 minutos para precalentar, pasado este tiempo el climatizador comenzará a calentar y a soplar aire caliente.

Desescarchado:

Durante el calentamiento, cuando la unidad externa esté escarchada, el climatizador activará la función desescarchado de forma automática para mejorar el efecto de calentamiento. Durante el desescarchado, los ventiladores interno y externo deleiten su funcionamiento. El climatizador reiniciará el calentamiento automáticamente después que termine el desescarchado.

PRECAUCIONES EN LA INSTALACIÓN

Longitud Tubo y Refrigerante Adicional

Capacidad Modelos de Inversor (Btu/h)	9K-12K
Longitud tubo cubierta de pre-carga	5 m
Distancia máxima entre la unidad externa y la unidad interna	15 m
Carga de refrigerante adicional	15 g/m
Dif. Máx. de nivel entre la unidad interna y la externa	10 m
Tipo de refrigerante	R32

ESPAÑOL

Parámetros de par motor

Tamaño TUBO	Newton por metro [N x m]	libra fuerza por pie (lbf-ft)	kilogramo de fuerza por metro (kgf-m)
1/4 " (4 Ø 6.35)	15 - 20	11.1 - 14.8	1.5 - 2.0
3/8" (4 Ø 9.52)	31 - 35	22.9 - 25.8	3.2 - 3.6
1/2" (Ø 12)	45 - 50	33.2 - 36.9	4.6 - 5.1
5/8 " (4 Ø 15.88)	60 - 65	44.3 - 48.0	6.1 - 6.6

Cables de conexión

TIPO DE INVERSOR MODELO capacidad (Btu/h)		9k /12 área de sección
Cable de alimentación	N	1.0 mm ²
	L	1.0 mm ²
		1.0 mm ²
Cable de conexión	N	1.0 mm ²
	L	1.0 mm ²
	1	1.0 mm ²
		1.0 mm ²



Nota: Esta tabla es solo de referencia, la instalación deberá cumplir con los requisitos y las normativas de las leyes locales.

INSTALACIÓN DE LA UNIDAD INTERNA

Para realizar la instalación de la unidad interna tomar como referencia las siguientes instrucciones. Más información puede consultarse en la página del producto en el sitio www.olimpiaspplendid.es

Paso1: Elección del lugar de instalación

- 1.1 Asegurarse que la instalación cumple con las medidas mínimas de instalación (definidas abajo) y con la longitud de tubería de conexión mínima y máxima y con la máxima diferencia de altura definida en la sección Requisitos del Sistema.
- 1.2 La entrada y la salida del aire no deben ser obstaculizadas, asegurarse que haya un adecuado flujo del aire en la habitación.
- 1.3 La condensación puede drenarse de manera segura y fácil.
- 1.4 Se pueden realizar fácilmente todas las conexiones a la unidad externa.
- 1.5 La unidad interna debe estar fuera del alcance de los niños.
- 1.6 La pared destinada al montaje debe ser suficientemente fuerte para sostener cuatro veces más el peso completo y la vibración de la unidad
- 1.7 Es fácil acceder al filtro para su limpieza.
- 1.8 Dejar suficiente espacio libre para permitir el acceso a un mantenimiento de rutina.
- 1.9 Instalar por lo menos 3 m alejado de la antena del aparato de TV o de la radio. El funcionamiento del climatizador puede interferir con la recepción de la radio o del aparato de TV en zonas donde la recepción es débil. Si el aparato resulta afectado, podría ser necesario un amplificador.
- 1.10 No instalar en una habitación de lavandería o en una piscina debido a la presencia de un ambiente corrosivo.

Espacios libres interiores mínimos

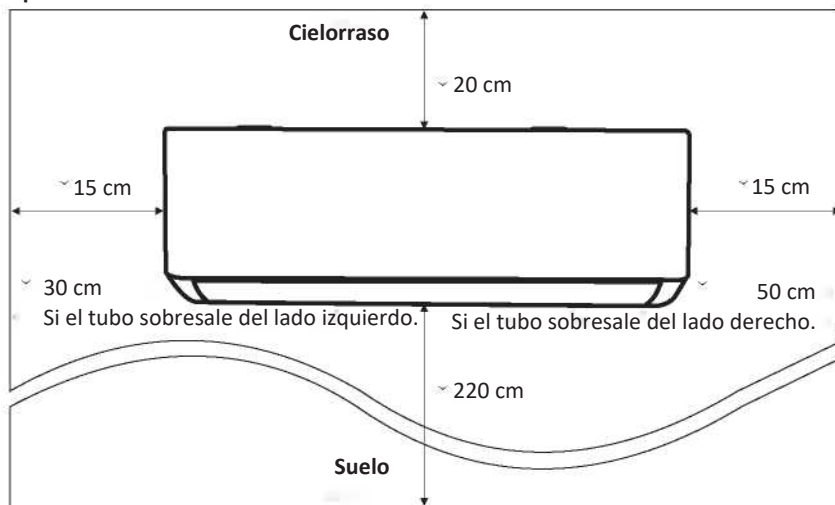

INSTALACIÓN DE LA UNIDAD INTERNA

Paso2: Instalación de la Placa de montaje

- 2.1 Tomar la placa de montaje de la parte posterior de la unidad interna.
- 2.2 Asegurarse que se cumplen los requisitos de tamaño mínimo para la instalación, como en el paso 1, según el tamaño de la placa de montaje, determinar la posición y pegar la placa de montaje cerca de la pared.
- 2.3 Ajustar la placa de montaje en posición horizontal utilizando un nivel de burbuja, luego marcar en la pared las posiciones de los orificios de los tornillos.
- 2.4 Bajar la placa de montaje y con un taladro realizar los orificios en las posiciones marcadas.
- 2.5 Introducir los tacos de goma de expansión en los orificios, luego colgar la placa de montaje y fijarla con los tornillos.

Posiciones de referencia de los tornillos

Nivel de burbuja

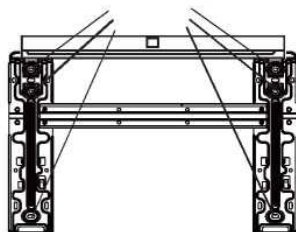
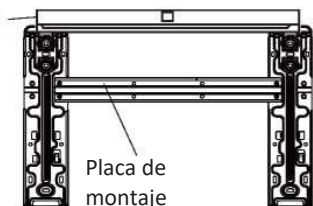

Nota:

- (I) Después de la instalación, asegurarse que la placa de montaje quede suficientemente firme y pegada a la pared.
- (II) La figura mostrada podría ser diferente del objeto actual, se ruega considerar éste último como estándar.

Paso3: Taladrar los orificios en la pared

3.1 Se determinan tres modos opcionales de tubería

- Modo1: A la izquierda, el tubo de aire fresco, el tubo de refrigerante, el tubo de drenaje y los cables de conexión, todos pasan por un orificio al exterior.
- Modo2: A la derecha, el tubo de aire fresco, el tubo de refrigerante, el tubo de drenaje y los cables de conexión, todos pasan por un orificio al exterior
- Modo3: Posterior, el tubo de aire fresco, el tubo de refrigerante, el tubo de drenaje y los cables de conexión, todos pasan por dos orificios en la pared uno al lado del otro.

3.2 En el Modo3, cumplir con el tamaño de referencia de la placa de montaje y del agujero para establecer la colocación.

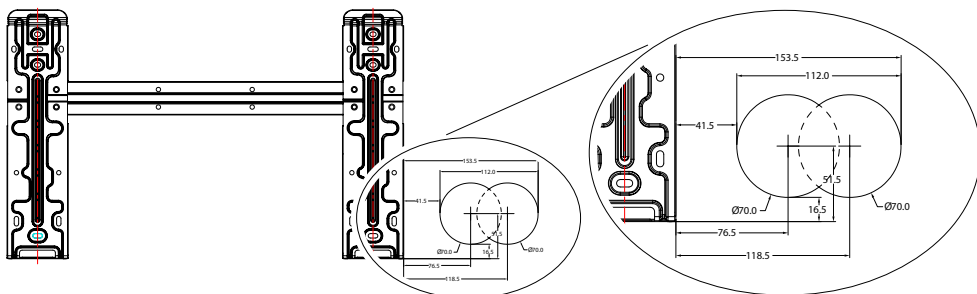

INSTALACIÓN DE LA UNIDAD INTERNA

Para el Modo1 y el Modo2, determinar el tipo de agujero de la pared según el siguiente tamaño.

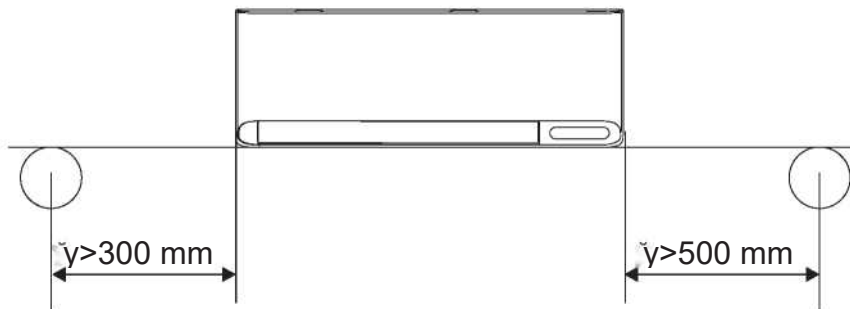

- 3.3 Taladrar el orificio de la pared con una broca de 70 mm y con un pequeño ángulo oblicuo inferior al de la terminación interna de 5 mm a 10 mm.
- 3.4 Colocar el manguito de pared y la tapa del manguito de pared (ambas son piezas opcionales) para proteger la piezas de conexión.

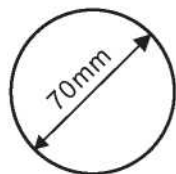

Tapa manguito de pared (Opcional)



Interior

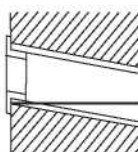

Manguito de pared (Opcional)

Exterior

5-10 mm

Ángulo oblicuo pequeño

Precaución:

Cuando se agujeree la pared, asegurarse de evitar cables, conductos de agua u otros componentes sensibles.

- * Si la unidad interna es sobre una pared perimetral y no se quiere optar por la instalación en el lado trasero, el agujero se debe realizar en la pared perimetral adyacente (derecha o izquierda) y no en la misma pared perimetral donde se posiciona la unidad interna, dado que no se pueden realizar curvas de 90° de las tuberías.

INSTALACIÓN DE LA UNIDAD INTERNA

Paso4: Conexión del Tubo de Refrigeración

- 4.1. Según la posición del orificio en la pared, elegir el modo de tubo adecuado.
Como se muestra en la siguiente figura, existen tres modos de colocar el tubo en las unidades internas:
En el Modo 1 y el Modo 3, debe realizarse una hendidura usando una tijera para cortar la placa plástica de salida del tubo y la salida del cable en el lado correspondiente de la unidad interna.

Nota: Cuando se corta la hoja de plástico en la salida, el corte debe ser liso.

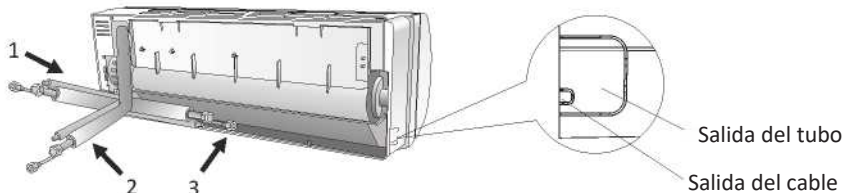

- 4.2. Curvar los tubos de conexión con el puerto hacia arriba como se muestra en la figura.

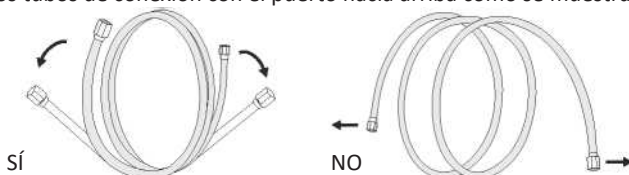

- 4.3. Quitar la tapa de plástico de los puertos del tubo y quitar el tapón de protección del extremo de los conectores del tubo.
4.4. Comprobar si hay algún objeto en el puerto del tubo de conexión y asegurarse que el puerto esté limpio.
4.5. Después de alinear el centro, girar la tuerca del tubo de conexión y ajustarla a mano lo más fuerte posible.
4.6. Utilizar una llave dinamométrica para ajustar con los valores de par de apriete de la tabla de pares de apriete (tomar como referencia la tabla de la sección **PRECAUCIONES EN LA INSTALACIÓN**)
4.7. Envolver la junta con el tubo de aislamiento.

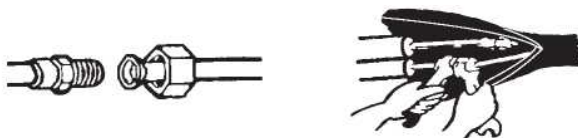

INSTALACIÓN DE LA UNIDAD INTERNA

Paso5: Conexión Manguera de Drenaje

5.1 Ajustar la manguera de drenaje (si corresponde)

En algunos modelos, ambos lados de la unidad interna poseen puertos de drenaje, se puede elegir uno de ellos para conectar la manguera de drenaje. Conectar el puerto de drenaje no utilizado a la goma unidad a uno de los puertos.

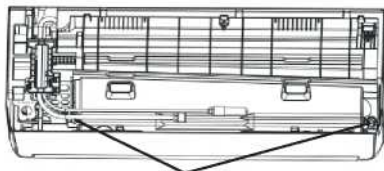

Puertos de drenaje

5.2 Conectar la manguera de drenaje al puerto de drenaje, asegurarse que la conexión sea firme y que el efecto sellado sea bueno.

5.3 Envolver firmemente la junta con una cinta de teflón para asegurarse que no haya fugas.

Nota: Asegurarse que no haya dobleces ni aplastamientos, que los tubos estén dispuestos de forma oblicua hacia abajo para evitar el bloqueo y asegurar un drenaje adecuado.

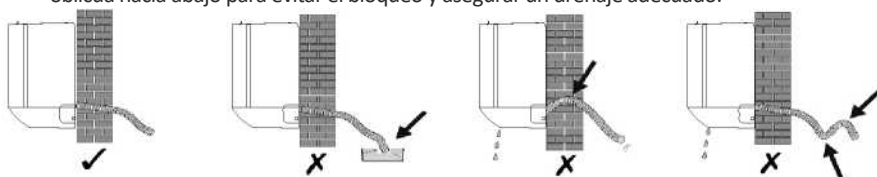

Paso6: Cableado de Conexión

- 6.1 Elegir los cables del tamaño adecuado dependiendo de la corriente de funcionamiento máxima de la placa. (Controlar en la sección **PRECAUCIONES EN LA INSTALACIÓN** el tamaño de los cables)
- 6.2 Abrir el panel frontal de la unidad interna.
- 6.3 Utilizar un destornillador, abrir la tapa de la caja de control eléctrico, para descubrir el bloque de terminales.
- 6.4 Destornillar la abrazadera del cable.
- 6.5 Insertar un extremo del cable en la posición de la caja de control de la parte posterior del extremo derecho de la unidad interior.
- 6.6 Conectar los cables que corresponden al terminal de acuerdo con el diagrama de cableado presente en la tapa de la caja de control eléctrico. Y asegurarse que estén bien conectados.
- 6.7 Atornillar la abrazadera del cable para fijar los cables.
- 6.8 Reinstalar la tapa de la caja de control eléctrico y el panel frontal.
- 6.9 Para algunos modelos, los cables de alimentación o los cables de conexión ya están pre-instalados de fábrica en la máquina.

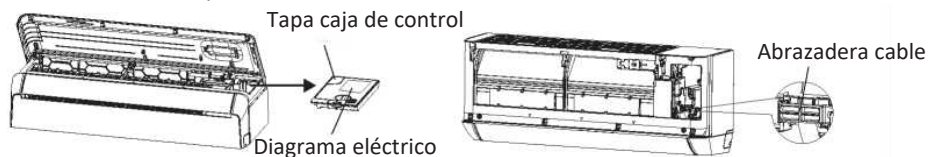

INSTALACIÓN DE LA UNIDAD INTERNA

Paso7: Conexión del Tubo de Aire Fresco y colocación del filtro

- 7.1 Según la posición del orificio en la pared, elegir el modo de tubo adecuado.
- Modo1: A la izquierda, junto con el tubo de refrigeración, el tubo de drenaje y los cables de conexión.
- Modo2: A la derecha, junto con el tubo de refrigeración, el tubo de drenaje y los cables de conexión.
- Modo3: Detrás, el tubo de aire fresco no va enrollado con otros tubos.
- 7.2 En los modos "1" y "2", si es necesario, alargar el tubo de aire fresco uniendo el prolongador y el tubo rígido.



Para el modo 1: Medir la distancia entre la esquina inferior izquierda de la placa de montaje y centrarla con el orificio de la pared, la longitud del tubo de aire fresco es igual a la longitud medida más 650 mm.

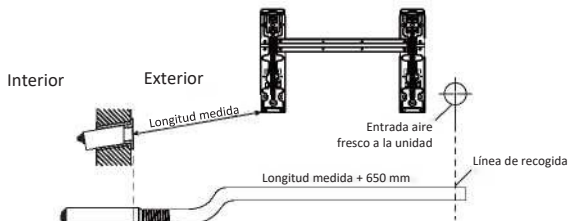

Para el modo 2: Medir la distancia entre la esquina inferior izquierda de la placa de montaje y centrarla con el orificio de la pared, la longitud del tubo de aire fresco es igual a la longitud medida.

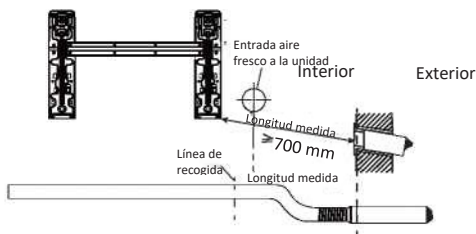

Para el modelo 3: La longitud del tubo de aire fresco es de 310 mm y la longitud expuesta del tubo de aire fresco es de 50 mm.

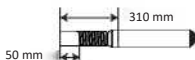

INSTALACIÓN DE LA UNIDAD INTERNA

Paso7: Conexión del Tubo de Aire Fresco y colocación del filtro

7.3 Regular la longitud de tubo de aire fresco

Dependiendo del ambiente de instalación, ajustar la longitud del tubo de aire fresco.

7.3.1 Acortar la longitud

Cortar el tubo de aire fresco de la longitud adecuada, tratando de no aplastarlo ni dañarlo.

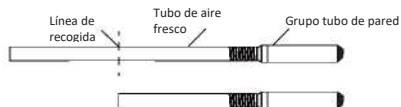

Si es necesario cortar el tubo, luego debe insertarse en el mismo adaptador fijándolo con la cola.

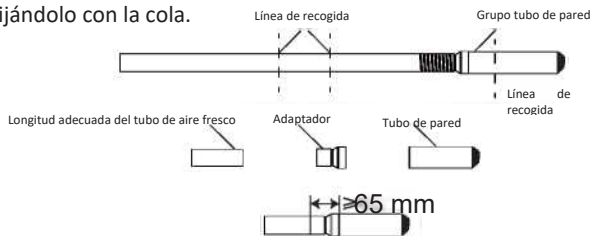

Conectar el tubo de aire fresco, los adaptadores y el tubo de pared

Nota:

1. La parte superpuesta del adaptador y el tubo de pared necesitan prensarse de forma plana con herramientas y no pueden estar deformados.
2. El adaptador no puede forzarse dentro del tubo de pared, de lo contrario se puede deformar la parte de conexión. La distancia entre el extremo redondeado del tubo del adaptador y el tubo de pared es $\geq 65 \text{ mm}$.

7.3.2 Aumentar la longitud

Continuar como se indica en la siguiente imagen.

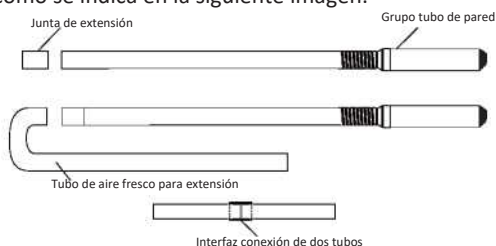

Nota: El número de curvas de la tubería de aire fresco y la longitud de la tubería afectará la cantidad de aire fresco. Se recomienda utilizar el modo 3 y evitar aumentar la longitud del tubo de aire fresco cuando las condiciones de la instalación lo permitan.

INSTALACIÓN DE LA UNIDAD INTERNA

Paso7: Conexión del Tubo de Aire Fresco y colocación del filtro

- 7.4 Atornillar el tubo de aire fresco en el orificio de entrada del aire fresco en la parte posterior de la unidad interna.

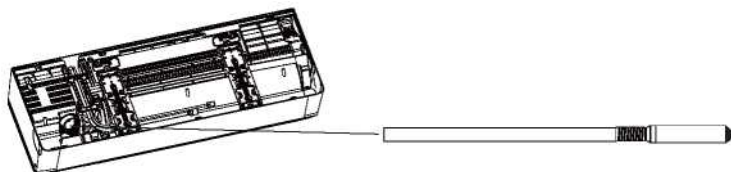

- 7.5 Abrir el panel interno y quitar el soporte del filtro, colocar el filtro de 4 capas para el aire fresco, luego volver a colocar el soporte.

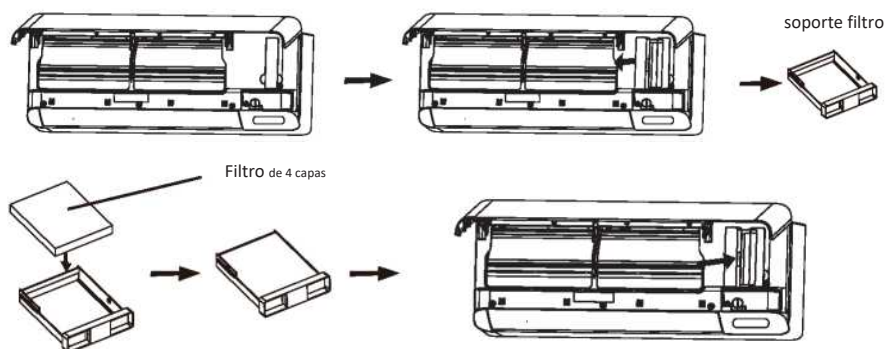

INSTALACIÓN DE LA UNIDAD INTERNA

Paso8: Envolver tuberías y cables

Una vez instalados los tubos refrigerantes, los cables de conexión y la manguera de drenaje, para ahorrar espacio, protegerlos y aislarlos, deben atarse con cinta aisladora antes de pasarlos a través del agujero de la pared.

8.1. Acomodar correctamente los tubos, los cables y la manguera de drenaje como se indica en la siguiente figura.

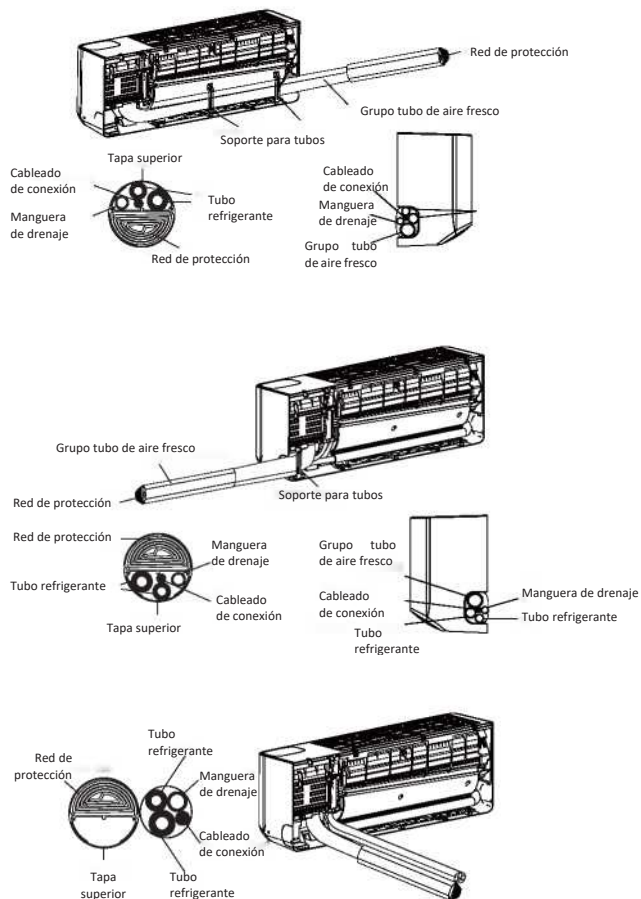

Nota: Evitar cruzar y doblar las piezas.

8.2. Utilizar cinta aisladora para envolver juntos y firmemente los tubos de aire fresco, los tubos refrigerantes, el cableado de conexión y la manguera de drenaje.



Modo1

Después de acomodar todos los tubos y cable, quitar el soporte para tubos de los accesorios de aire fresco. Insertar dentro del espacio, como lo indica la figura, para fijar los tubos.

Modo2

Después de acomodar todos los tubos y cable, quitar el soporte para tubos de los accesorios de aire fresco. Insertar dentro del espacio, como lo indica la figura, para fijar los tubos.

Modo3

INSTALACIÓN DE LA UNIDAD INTERNA

Paso9: Montaje de la Unidad Interna

- 9.1 Pasar lentamente los tubos del refrigerante, los cables de conexión y la manguera de drenaje a través del orificio en la pared.
- 9.2 Enganchar la parte superior de la unidad interna en la placa de montaje.
- 9.3 Aplicar una ligera presión del lado izquierdo y derecho de la unidad interna, asegurarse que la unidad interna quede fijada firmemente.
- 9.4 Empujar hacia abajo la parte inferior de la unidad interna para que encajen los broches en los ganchos de la placa de montaje, y asegurarse que se engancha con firmeza.

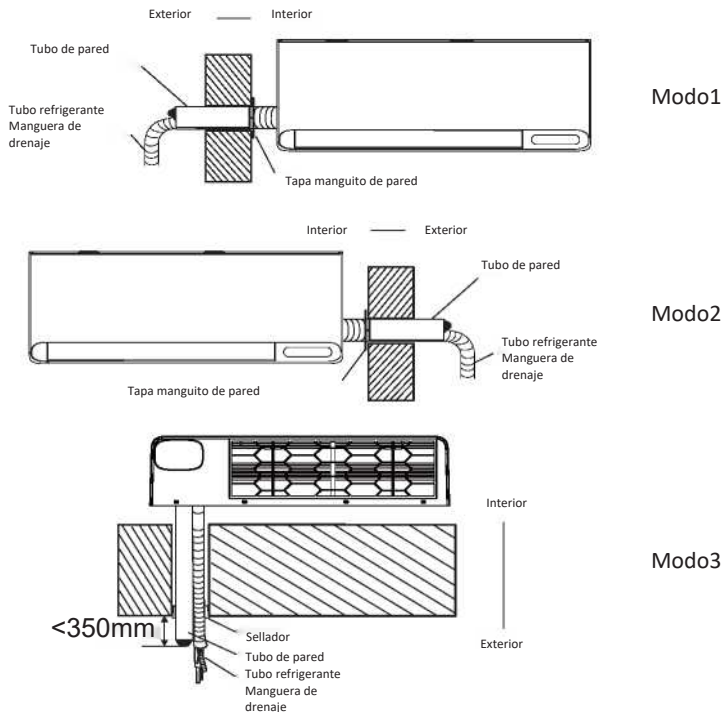

Nota:

1. La distancia entre la entrada de aire fresco y la pared no debe superar los 350 mm.
2. Durante la instalación, el grupo tubo de aire fresco puede rotar hasta llegar al ángulo adecuado en base a la posición de la unidad externa, de modo que el tubo de conexión no bloquee la entrada de aire fresco.
3. El tubo de aire fresco debe inclinarse levemente hacia abajo, y no debe contar con una sección ascendente para evitar que el agua de lluvia entre en la habitación.
4. Si es necesario doblar el tubo de aire fresco, el radio mínimo de la curva del mismo debe superar los 60 mm, de lo contrario puede afectar el efecto aire fresco.
5. La entrada de aire fresco no debe colocarse en la salida de aire de la unidad externa, en un espacio cerrado o en un lugar con aire de baja calidad.

INSTALACIÓN DE LA UNIDAD EXTERNA

Paso1: Elección del Lugar de Instalación

Elegir un lugar que permita lo siguiente:

- 1.1 No instalar la unidad externa cerca de fuentes de calor, vapor o llamas de gas.
- 1.2 No instalar la unidad en lugares demasiado ventosos o pulverulentos.
- 1.3 No instalar la unidad donde pasan a menudo las personas. Elegir un lugar donde el aire de descarga y el sonido del funcionamiento no afecten a los vecinos.
- 1.4 Evitar instalar la unidad donde quede expuesta a la luz solar directa (de lo contrario utilizar una protección, si es necesario, que no interfiera con el flujo de aire).
- 1.5 Conserve los espacios, como se muestra en la figura para que el aire circule libremente.
- 1.6 Instalar la unidad externa en un lugar seguro y sólido.
- 1.7 Si la unidad externa está sujeta a vibraciones, colocar bandas de goma en la base de la unidad.

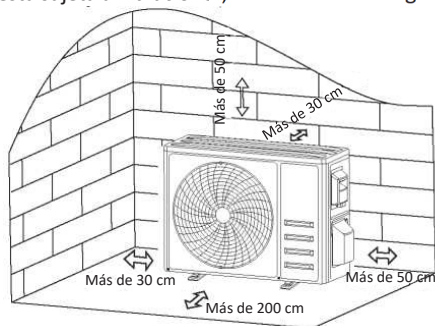

Paso2: Instalación Manguera de Drenaje

- 2.1 Este paso es solo para los modelos con bomba de calor.
- 2.2 Insertar la junta de drenaje en el orificio en la parte inferior de la unidad externa.
- 2.3 Conectar la manguera de drenaje a la junta y realizar una buena conexión.

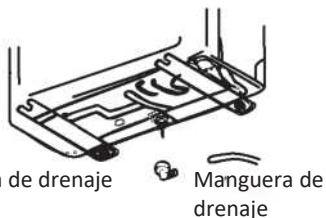

Paso3: Fijación de la Unidad Externa

- 3.1 En base a las medidas de instalación de la unidad externa, marcar la posición de instalación de los pernos de expansión.
- 3.2 Taladrar los orificios y limpiar el polvo de hormigón y colocar los pernos.
- 3.3 Si corresponde instalar 4 bandas de goma en el agujero antes de colocar la unidad externa (Opcional). De este modo se reducirán las vibraciones y el ruido.
- 3.4 Colocar la base de la unidad externa en los pernos y los orificios ya taladrados.
- 3.5 Utilizar una llave para fijar sólidamente los pernos de la unidad externa.

Nota:

La unidad puede fijarse a la pared montando el soporte. Seguir las instrucciones para montar a la pared el soporte, luego fijar la unidad externa al soporte manteniéndola horizontal.

El soporte de montaje a la pared debe ser capaz de sostener por lo menos 4 veces el peso de la unidad externa.

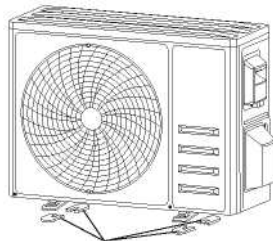

Instalar 4 bandas de goma (Opcional)

INSTALACIÓN DE LA UNIDAD EXTERNA

Paso4: Instalación del Cableado

- 4.1 Utilizar un destornillador phillips para destornillar la tapa de cableado, sujetarla presionando suavemente para que descienda.
- 4.2 Destornillar la abrazadera del cable y hacerla descender.
- 4.3 Siguiendo el DIAGRAMA ELÉCTRICO (ver última página de este manual), conectar los cables de conexión a los terminales correspondientes y asegurarse que todas las conexiones queden firmes y seguras.
- 4.4 Reinstalar la abrazadera del cable y la tapa de cableado.

Nota: Cuando se conectan los cables de las unidades interna y externa, la alimentación debe estar cortada.

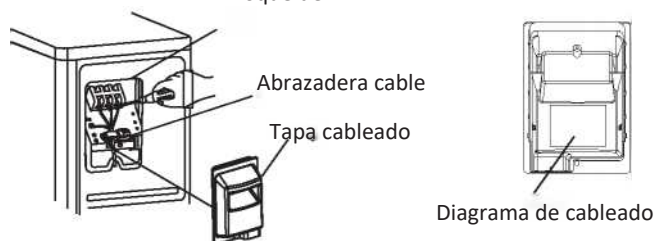

Paso5: Conexión del Tubo de Refrigeración

- 5.1 Destornillar la tapa de la válvula, sujetarla presionando suavemente para que descienda (si corresponde a la tapa de válvula).
- 5.2 Quitar los tapones de protección del extremo de las válvulas.
- 5.3 Quitar la cobertura de plástico de los puertos del tubo y comprobar si hay algún objeto en el puerto del tubo de conexión y asegurarse que el puerto esté limpio.
- 5.4 Después de alinear el centro, girar la tuerca cónica del tubo de conexión y ajustarla a mano lo más fuerte posible.
- 5.5 Utilizar una llave inglesa para sujetar el cuerpo de la válvula y una llave dinamométrica para apretar la tuerca cónica según los valores de par de apriete de la tabla. (Consultar la tabla de par de apriete en la sección **PRECAUCIONES EN LA INSTALACIÓN**)

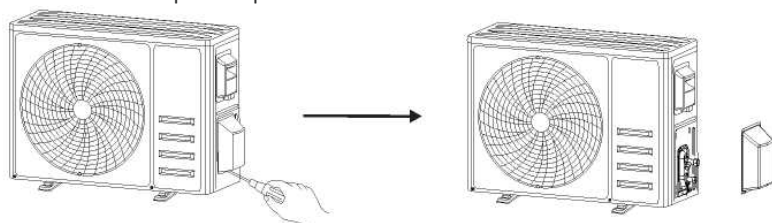

Quitar la tapa de la válvula

tubos de conexión

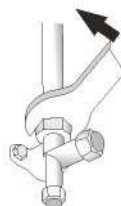
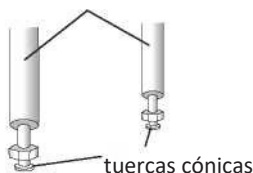

INSTALACIÓN DE LA UNIDAD EXTERNA

Paso6: Bomba de Vacío

- 6.1 Utilizar una llave para quitar los tapones de protección del puerto de servicio, la válvula de baja presión y la válvula de alta presión de la unidad externa.
- 6.2 Conectar la manguera de presión del manómetro al puerto de servicio en la válvula de baja presión de la unidad externa.
- 6.3 Conectar la manguera de carga del manómetro a la bomba de vacío.
- 6.4 Abrir la válvula de baja presión del manómetro y cerrar la válvula de alta presión.
- 6.5 Encender la bomba de vacío para crear el vacío en el sistema.
- 6.6 El tiempo de vacío no debe ser inferior a los 15 minutos, o bien asegurarse que el medidor marque -0.1 MPa (-76 cmHg)
- 6.7 Cerrar la válvula de baja presión del manómetro y apagar el vacío.
- 6.8 Mantener la presión durante 5 minutos, asegurarse que la recuperación de la aguja del medidor no supere los $0,005$ MPa.
- 6.9 Abrir la válvula de baja presión en sentido horario $1/4$ de vuelta utilizando una llave hexagonal para permitir que un poco de refrigerante llene el sistema y luego cerrar la válvula de baja presión pasados 5 segundos y rápidamente quitar la manguera de presión.
- 6.10 Controlar si hay pérdidas en las juntas de entrada y salida utilizando agua con jabón o un detector de fugas.
- 6.11 Abrir completamente las válvulas de alta y baja presión de la unidad externa utilizando una llave hexagonal.
- 6.12 Reinstalar los tapones de protección del puerto de servicio, de la válvula de baja presión y de la válvula de alta presión de la unidad externa.
- 6.13 Reinstalar la tapa de la válvula.

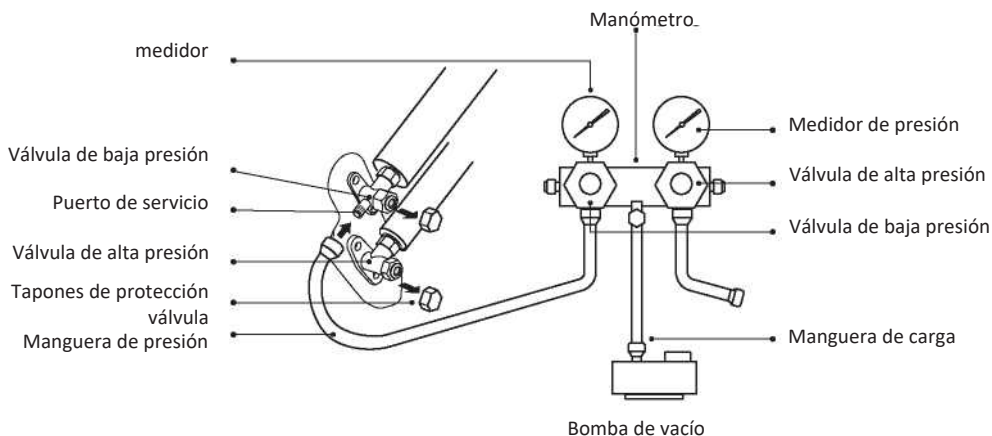

PRUEBA DE FUNCIONAMIENTO

Inspeccionar antes de la prueba de funcionamiento

Realizar las siguientes comprobaciones antes de realizar la prueba de funcionamiento.

Descripción	Método de inspección
Inspección de seguridad eléctrica	<ul style="list-style-type: none">• Comprobar si el voltaje de la fuente de alimentación cumple con las especificaciones requeridas.• Comprobar si hay algún error o conexión perdida entre las líneas de alimentación, la línea de señal y los cables a tierra.• Comprobar si la conexión a tierra y la resistencia de aislamiento cumplen con los requisitos.
Inspección de seguridad de la instalación	<ul style="list-style-type: none">• Comprobar la dirección y la fluidez de la tubería de drenaje.• Comprobar que la junta del tubo refrigerante esté completamente instalada.• Comprobar la seguridad de la unidad externa, el montaje de la placa y la instalación de la unidad interna.• Comprobar que las válvulas estén completamente abiertas.• Comprobar que no haya objetos extraños o herramientas olvidadas dentro de la unidad.• Completar la instalación de la rejilla y del panel de la unidad interna.
Controlar si hay pérdidas de refrigerante	<ul style="list-style-type: none">• Controlar si hay pérdidas en la junta del tubo, el conector de las dos válvulas de la unidad externa, la válvula de carrete, el puerto de soldadura, etc.• Método de detección con espuma: Aplicar agua con jabón o espuma en todas las partes donde puede presentarse una pérdida, y observar si se forman burbujas, si no se ven, significa que no hay pérdidas.• Método de detección de pérdidas: Utilizar un detector de pérdidas profesional y leer las instrucciones de funcionamiento, éste detecta en la posición escogida si hay pérdidas.• La duración de la detección de la pérdida en cada posición debe ser de por lo menos 3 minutos o más. Si la prueba indica que hay pérdida, la tuerca debe ajustarse más y debe probarse de nuevo hasta que no haya pérdidas. Después de completar la detección de pérdidas, envolver el conector de tubería expuesto de la unidad interior con material de aislamiento térmico y luego envolver con cinta aislante.

Instrucciones para el funcionamiento de la prueba

1. Conectar la fuente de alimentación.
2. Pulsar el botón ON/OFF en el control remoto para encender el climatizador.
3. Pulsar el botón Mode para cambiar el modo COOL y HEAT.
En cada modo ajustar como sigue:
COOL-Ajustar la menor temperatura
HEAT-Ajustar la mayor temperatura
4. Hacer funcionar 8 minutos en cada modo y controlar que las funciones lo hacen correctamente y responden al control remoto. Controlar las funciones como se recomienda:
 - 4.1 Si la temperatura del aire de salida responde al modo de frío y calor
 - 4.2 Si el agua drena adecuadamente desde la manguera de drenaje
 - 4.3 Si la rejilla y los deflectores (opcionales) giran apropiadamente

PRUEBA DE FUNCIONAMIENTO

5. Observar el estado de funcionamiento de la prueba del climatizador por lo menos durante 30 minutos.
6. Después de pasar correctamente la prueba de funcionamiento, volver al ajuste normal y pulsar el botón ON/OFF en el control remoto para apagar la unidad.
7. Informar al usuario que debe leer este manual detenidamente antes del uso, mostrarle cómo utilizar el climatizador e ilustrarlo sobre los conocimientos necesarios para el servicio y el mantenimiento y el recordatorio el almacenaje de los accesorios.

Nota:

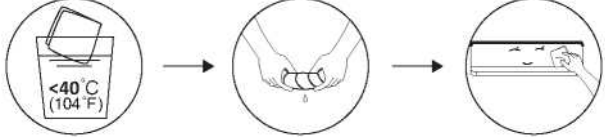
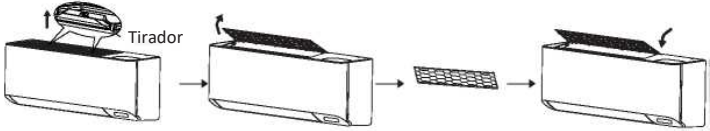

Si la temperatura ambiente supera el rango indicado en la sección INSTRUCCIONES PARA EL FUNCIONAMIENTO y no puede funcionar en los modos COOL o HEAT, levantar el panel frontal y recurrir al botón de emergencia para ejecutar el modo COOL y HEAT.

MANTENIMIENTO

<p style="text-align: center;">▲ Advertencia</p>	<ul style="list-style-type: none"> • Cuando se realiza la limpieza, la máquina debe estar cerrada y debe pagarse la alimentación cinco minutos antes. • Por ningún motivo rociar el climatizador con agua. • Los líquidos volátiles (ej.: tiner, gasolina) pueden dañar el climatizador, por lo tanto, para la limpieza utilizar solo un paño seco o húmedo embebido en un detergente neutro. • Tener cuidado de limpiar la pantalla del filtro regularmente, para evitar que se cubra de polvo y altere el efecto de filtrado. Cuando el ambiente de funcionamiento es pulverulento se debe aumentar la frecuencia de limpieza. • Después de quitar la pantalla del filtro, no tocar las aletas de la unidad interior para evitar arañazos.
<p>Limpiar la unidad</p>	<div style="text-align: center;">  <p>Pasar una toallita seca sobre la superficie de la unidad</p> <p>Consejo: Limpiar con frecuencia para mantener el climatizador limpio y con buen aspecto.</p> </div>
<p>Montaje y desmontaje del filtro</p>	<ul style="list-style-type: none"> • Sujetar con la mano el mango alto del filtro, luego tirar del filtro hacia fuera, en la dirección contraria de la unidad, para que el borde superior del filtro se separe de la unidad. Se puede quitar el filtro levantándolo hacia arriba. • Cuando se instala el filtro, primero insertar el extremo inferior de la pantalla del filtro en su posición correspondiente en la unidad, y luego apretar el extremo superior del filtro en la correspondiente posición de pandeo del cuerpo de la unidad. <div style="text-align: center;">  </div>

MANTENIMIENTO

ESPAÑOL

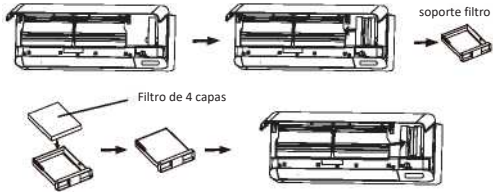
<p>Limpieza del filtro</p>	<div style="display: flex; justify-content: space-around; align-items: center;"> <div style="text-align: center;">  <p>Quitar el filtro de la unidad</p> </div> <div style="text-align: center;">  <p>Limpiar el filtro con agua jabonosa y secarlo al aire</p> </div> <div style="text-align: center;">  <p>En la dirección opuesta de extracción del filtro</p> </div> </div> <p style="text-align: center;">Cambiar el filtro</p> <p>Consejo: Cuando se ha acumulado polvo en el filtro, se recomienda limpiarlo a tiempo para asegurar la limpieza y que funcione de forma eficiente y sana dentro del climatizador.</p>
<p>Limpiar o cambiar el filtro de Aire Fresco</p>	<p>Primero abrir el panel y sacar el soporte del filtro.</p> <p>Utilizar un aspirador para limpiar el filtro o cambiarlo por uno nuevo.</p> <p>Sugerimos reemplazar el filtro cada 6 meses o cuando el indicador CL aparece en la pantalla interna.</p> <div style="text-align: center;">  <p style="text-align: right;">soporte filtro</p> <p style="text-align: center;">Filtro de 4 capas</p> </div>
<p>Servicio y mantenimiento</p>	<ul style="list-style-type: none"> • Cuando el climatizador no se utiliza por un período prolongado, realizar los siguientes trabajos: Quitar las pilas del control remoto y desconectar la alimentación del climatizador. • Cuando comience a usarse después de un período prolongado: <ol style="list-style-type: none"> 1. Limpiar la unidad y la pantalla del filtro. 2. Controlar que no haya obstáculos en la entrada o salida del aire de las unidades interna y externa. 3. Controlar que el tubo de drenaje no esté obstruido. <p style="text-align: center;">Instalar las pilas del control remoto y controlar que la alimentación esté encendida.</p>

SOLUCIÓN DE PROBLEMAS

MALFUNCIONAMIENTO	CAUSAS POSIBLES
El aparato no funciona	Fallo en la alimentación/no está enchufado.
	Avería del motor del ventilador de la unidad externa/interna.
	Fallo del interruptor del circuito termomagnético del compresor.
	Fallo del dispositivo de protección o de los fusibles.
	Conexiones perdidas o no enchufadas.
	Algunas veces deja de funcionar para proteger el aparato.
	Voltaje elevado o bajo respecto al rango de voltaje indicado.
	Activar la función TIMER-ON.
Tarjeta de control electrónico averiada.	
Olor extraño	Filtro de aire sucio.
Ruido de agua corriendo	Flujo de retorno del líquido en la circulación de refrigerante.
Una fina niebla llega de la entrada de aire	Esto sucede cuando el aire en la habitación se vuelve muy frío, por ejemplo, en los modos COOLING o DEHUMIDIFYING/DRY.
Se oye un ruido extraño	Este ruido proviene de la expansión o contracción del panel frontal debido a las variaciones de temperatura y no constituye un problema.
Flujo de aire insuficiente, ya sea frío o caliente	Ajuste de temperatura no adecuado.
	Entradas y salidas del climatizador obstruidas.
	Filtro de aire sucio.
	Velocidad del ventilador configurada al mínimo.
	Otras fuentes de calor en la habitación.
	No enfría.
El aparato no responde a los mandos	El control remoto no está debidamente cerca de la unidad interna.
	Es necesario cambiar las baterías del control remoto.
	Obstáculos entre el control remoto y el receptor de señales de la unidad interna.
La pantalla está apagada	Función DISPLAY activa.
	Fallo en la alimentación.
Apagar el climatizador inmediatamente y cortar la alimentación en caso de:	Ruidos extraños durante el funcionamiento.
	Tarjeta de control electrónico averiada.
	Fallo en los fusibles o interruptores.
	Agua rociada u objetos dentro del aparato.
	Cables o enchufes sobrecalentados.
	Fuerte olor que sale del aparato.

SOLUCIÓN DE PROBLEMAS

CÓDIGO DE ERROR EN LA PANTALLA

En caso de error, la pantalla de la unidad interna muestra los siguientes códigos de error:

Pantalla	Descripción del problema
<i>E1</i>	Fallo del sensor de temperatura interna de la habitación
<i>E2</i>	Fallo del sensor de temperatura tubo interno
<i>E3</i>	Fallo del sensor de temperatura del tubo externo
<i>E4</i>	Pérdida o fallo en el sistema refrigerante
<i>E6</i>	Fallo del motor del ventilador interno
<i>E7</i>	Fallo del sensor de temperatura ambiente externa
<i>E0</i>	Fallo de comunicación entre dentro y fuera
<i>E8</i>	Fallo del sensor de temperatura descarga externa
<i>E9</i>	Fallo módulo IPM externo
<i>ER</i>	Fallo detección corriente externa
<i>EE</i>	Fallo EEPROM PCB externo
<i>EF</i>	Fallo del motor del ventilador externo
<i>EH</i>	Fallo del sensor de temperatura succión externo
CL	Recordatorio de limpieza del filtro



ADVERTÊNCIAS GERAIS	2	INSTALAÇÃO DA UNIDADE INTERIOR.....	25
NOME DAS PEÇAS	13	INSTALAÇÃO DA UNIDADE EXTERIOR	35
CONTROLO REMOTO	15	TESTAR FUNCIONAMENTO.	38
INSTRUÇÕES DE FUNCIONAMENTO	23	MANUTENÇÃO.....	39
PRECAUÇÕES DE INSTALAÇÃO	24	RESOLUÇÃO DE PROBLEMAS.....	41



ELIMINAÇÃO

O símbolo aplicado no produto ou na embalagem indica que o produto não deve ser considerado como um normal resíduo doméstico, mas deve ser colocado no ponto de recolha apropriado para a reciclagem de equipamentos elétricos e eletrónicos. Ao providenciar a eliminação deste produto de maneira apropriada, contribui-se para evitar consequências negativas potenciais para o ambiente e para a saúde, que poderia decorrer de uma eliminação inadequada do produto. Para informações mais pormenorizadas sobre a reciclagem deste produto, entre em contacto com a repartição municipal, o serviço local de eliminação de resíduos ou a loja onde o produto foi comprado. Esta disposição só é válida nos Estados-Membros da UE.

0 - SIMBOLOGIA

Os pictogramas ilustrados no presente capítulo fornecem rapidamente e de modo unívoco as informações necessárias para a correcta utilização da máquina em condições de segurança.



Índice

Os parágrafos precedidos por este símbolo contêm informações e prescrições muito importantes, em particular no que diz respeito à segurança. A sua inobservância poderá comportar:

- perigo para a incolumidade dos operadores
- perda da garantia contratual
- declinação da responsabilidade da firma construtora.



PERIGO

Sinaliza que o aparelho utiliza refrigerante inflamável. Se houver fuga de refrigerante e for exposto a uma fonte de ignição externa, existe o risco de incêndio.



TENSÃO ELÉTRICA PERIGOSA

Avisa o pessoal interessado que a operação descrita apresenta, se não for efectuada respeitando as normativas de segurança, o risco de sofrer um choque eléctrico.



PERIGO GENÉRICO

Sinaliza à equipa que a operação descrita apresenta, se não for efectuada cumprindo as normas de segurança, o risco de sofrer danos físicos.

0.1 - ADVERTÊNCIAS GERAIS

AO USAR EQUIPAMENTOS ELÉTRICOS, É NECESSÁRIO SEGUIR SEMPRE AS PRECAUÇÕES BÁSICAS DE SEGURANÇA PARA REDUZIR OS RISCOS DE INCÊNDIO, CHOQUES ELÉTRICOS E LESÕES CORPORAIS, INCLUINDO O SEGUINTE:



1. Documento reservado nos termos da Lei que proíbe a reprodução ou a transmissão a terceiros sem explícita autorização da firma OLIMPIA SPLENDID.

As máquinas poderão sofrer actualizações e apresentar pormenores diferentes daqueles ilustrados, mas que não prejudicam o conteúdo dos textos presentes neste manual.

2. Ler atentamente o presente manual antes de efectuar qualquer operação (instalação, manutenção, uso) e respeitar escrupulosamente quanto descrito nos vários capítulos.
3. Dar a conhecer estas instruções à equipa de transporte e de instalação da máquina.
4. A FIRMA CONSTRUTORA NÃO SE ASSUME A RESPONSABILIDADE POR DANOS A PESSOAS OU A COISAS PROVOCADOS PELA INOBSERVÂNCIA DAS NORMAS CONTIDAS NO PRESENTE LIVRETE.
5. A firma construtora reserva-se o direito de efectuar alterações aos próprios modelos em qualquer momento, mantendo inalteradas as características essenciais descritas no presente manual.



6. A instalação e a manutenção de aparelhos para a climatização, como o presente, poderá resultar perigosa porque no interior destes aparelhos existe um gás refrigerante sob pressão e componentes elétricos sob tensão. Portanto a instalação, o primeiro funcionamento e as seguintes fases de manutenção devem ser executadas exclusivamente por pessoal autorizado e qualificado.
7. Instalações realizadas não de acordo com as indicações incluídas neste manual e utilização do aparelho fora dos limites de temperatura indicados provocam a anulação da garantia.
8. A manutenção ordinária dos filtros e a limpeza geral externa podem ser executadas mesmo pelo utilizador, porque não comportam operações difíceis ou perigosas.
9. Durante a montagem, e em cada operação de manutenção, é necessário respeitar as precauções citadas no presente manual, e nas etiquetas que se encontram no interior dos aparelhos, assim como adoptar todas as precauções sugeridas pelo bom-senso comum e pelas Normativas de Segurança em vigor no local de instalação.



10. Realizar as operações de instalação e manutenção usando equipamentos compatíveis com gás inflamável.



11. É necessário usar luvas e óculos de proteção para efectuar qualquer tipo de intervenção no lado refrigerante dos aparelhos.



12. Os climatizadores **NÃO DEVEM** ser instalados em ambientes com presença de gases inflamáveis, gases explosivos, em ambientes muito húmidos (lavandarias, estufas, etc.), ou em locais onde existam outras máquinas que geram uma forte fonte de calor.



13. Em caso de substituição de componentes utilizar exclusivamente peças de substituição originais OLIMPIA SPLENDID.



14. **IMPORTANTE!**

Para prevenir os riscos de fulguração é indispensável desligar o interruptor geral antes de efetuar ligações eléctricas e qualquer operação de manutenção nos aparelhos.



15. Os relâmpagos, os automóveis nas proximidades e os telemóveis podem provocar avarias. Desligar eletricamente a unidade durante alguns segundos, depois reiniciar o aparelho.



16. Nos dias de chuva, é recomendável desligar a alimentação elétrica para evitar danos provocados por relâmpagos.



17. Se a unidade não for utilizada durante um longo período, ou se ninguém estiver na sala climatizada, é recomendável desligar a alimentação elétrica de forma a evitar acidentes.



18. Não usar detergentes líquidos ou corrosivos para limpar a unidade, não pulverizar água ou outros líquidos na unidade, pois poderão danificar os componentes de plástico ou, até mesmo, provocar choque elétrico.



19. Não molhar a unidade interna e o telecomando. Poderão ocorrer curto-circuitos ou incêndios.



20. Em caso de anomalias de funcionamento (por exemplo: ruído invulgar, maus odores, fumo, aumento anormal da temperatura, dispersões eléctricas, etc.), desligar imediatamente a alimentação elétrica. Contactar o revendedor local.

21. Não deixar o aparelho de ar condicionado a funcionar por períodos prolongados se a humidade for elevada e estiverem portas ou janelas abertas.

A humidade poderá condensar-se e molhar ou estragar a mobília.



22. Não ligar nem desligar a ficha de alimentação durante o funcionamento. Risco de incêndio ou choque elétrico.



23. Não tocar (se estiver a funcionar) o aparelho com as mãos molhadas. Risco de incêndio ou choque elétrico.



24. Não colocar o aquecedor ou outras aparelhagens junto ao cabo de alimentação. Risco de incêndio ou choque elétrico.



25. Prestar atenção para que a água não entre nas partes elétricas. Poderá provocar incêndios, avarias no aparelho ou choque elétrico.



26. Não abrir a grelha de entrada de ar durante o funcionamento do aparelho. Existe o risco de se magoar, apanhar um choque ou danificar o produto.



27. Não bloquear a entrada ou saída do fluxo de ar; o produto poderá danificar-se.



28. Não introduzir os dedos nem outros objectos na entrada ou na saída do ar enquanto o aparelho está a funcionar. A presença de peças afiadas e peças em movimento poderão provocar ferimentos.

29. Não beber a água que sai do aparelho.

Não é higiénico e poderia provocar problemas graves de saúde.



30. Na presença de perdas de gás por outros aparelhos, arejar bem o ambiente antes de acionar o condicionador.

31. Não desmontar nem efectuar modificações no aparelho.

32. Arejar bem o ambiente se esse for utilizado juntamente com um aquecedor, etc.

33. Não utilizar o aparelho para usos diferentes daquele para o qual foi concebido.

34. As pessoas que trabalham ou intervêm num circuito de refrigeração devem possuir certificação adequada, emitida por uma entidade acreditada, que ateste a competência para manusear em segurança os refrigerantes em conformidade com uma especificação de avaliação reconhecida pelas associações do setor.

35. Não introduzir o gás R32 na atmosfera; o R32 é um gás fluorado com efeito de estufa com um Potencial de Aquecimento Global (GWP) = 675.



36. Os aparelhos descritos no presente manual estão em conformidade com as Diretivas Europeias aplicáveis e eventuais atualizações posteriores.



37. O aparelho contém gás inflamável A2L. Consulte este manual para o modo de instalação correto.

38. Se os aparelhos se destinarem a ser ligados permanentemente a uma instalação elétrica fixa, é necessário instalar um dispositivo de corte em todos os polos com uma distância mínima de 3 mm entre os polos, um interruptor diferencial (RCD) com uma corrente nominal de intervenção não superior a 30 mA e um dispositivo de corte na instalação elétrica fixa, em conformidade com as normas de instalação elétrica.

0.2 - NOTA SOBRE OS GASES FLUORADOS



- Este aparelho de climatização contém gases fluorados. Para informações específicas sobre o tipo e sobre a quantidade de gás, consultar a placa de dados aplicada na unidade.

- As operações de instalação, assistência, manutenção e reparação do aparelho devem ser realizadas por um técnico certificado.
- As operações de desinstalação e reciclagem do produto devem ser realizadas por pessoal técnico certificado.
- Se no sistema estiver instalado um dispositivo de deteção de fugas, é necessário controlar a ausência de fugas pelo menos a cada 12 meses.
- Quando forem realizados os controlos sobre a ausência de fugas da unidade, recomenda-se que mantenha um registo detalhado de todas as inspeções.
- Antes de iniciar o trabalho no aparelho, é necessário verificar a área ao redor do aparelho para garantir que não haja riscos de incêndio ou de combustão. Para reparar o sistema de refrigeração, devem ser tomadas as seguintes precauções antes de iniciar o trabalho no sistema.



1. A zona DEVE ser verificada com um detetor especial de fluido frigoríficos antes e durante o trabalho, de modo que o técnico esteja ciente de atmosferas potencialmente inflamáveis. Certifique-se de que o aparelho de deteção de derramamentos seja adequado para uso com fluidos frigoríficos inflamáveis, portanto, que não produza faíscas e que esteja devidamente vedado ou intrinsecamente seguro.
2. Os detetores de derramamento eletrônicos podem precisar ser calibrados. Se necessário, calibre-os numa área livre de fluido frigorífico.
3. Certifique-se de que o detetor não é uma fonte potencial de combustão e que é adequado para o fluido frigorífico utilizado. O equipamento de deteção deve ser configurado para uma percentagem do LFL do fluido frigorífico e deve ser calibrado para o fluido frigorífico usado; a percentagem apropriada de gás (máximo de 25%) deve ser confirmada.
- 3a. Os fluidos de deteção de vazamentos são adequados para a maioria dos refrigerantes. Os detergentes que contêm cloro DEVEM ser evitados. Perigo de corrosão de tubos de cobre.
4. Se houver suspeita de vazamento, devem ser eliminadas todas as chamas livres.
5. Todas as fontes de combustão (incluindo um cigarro aceso) devem ser mantidas longe do local onde todas as operações devem ser realizadas durante o qual o fluido frigorífico inflamável possa ser libertado no espaço circundante.
6. Certifique-se de que a área esteja adequadamente ventilada antes de operar dentro do sistema; deve haver um grau contínuo de ventilação.
7. Antes de qualquer operação, verifique sempre se:
 - os condensadores estão descarregados.
A operação deve ser realizada com segurança para evitar a possibilidade de criar faíscas;
 - não existam componentes elétricos energizados e os cabos não estejam expostos durante o carregamento, recuperação ou purga do sistema;
 - há continuidade na ligação à terra.



8. Verifique periodicamente se os cabos não estão sujeitos a desgaste, corrosão, pressão excessiva, vibração, bordas afiadas ou qualquer outra situação ambiental adversa.
9. Ao intervir dentro do circuito de refrigeração para realizar reparações ou por qualquer outro motivo, devem ser seguidos os procedimentos convencionais:
 - remova o fluido frigorífero;
 - purgue o circuito com um gás inerte;
 - evacue;
 - purgue novamente com um gás inerte;
 - abra o circuito cortando ou através de brasagem.
- 9a. O azoto isento de oxigénio (OFN) DEVE ser purgado através do sistema antes e durante o processo de brasagem.
- 9b. Quando a carga OFN final é usada, o sistema deve ser ventilado à pressão atmosférica para permitir que o trabalho seja realizado. Esta operação é absolutamente essencial para que as operações de brasagem sejam realizadas nos tubos.
10. A carga do fluido frigorífero deve ser armazenada nos respetivos cilindros de armazenamento.

O sistema deve ser “limpo” com OFN para tornar a unidade segura. Pode ser necessário repetir este processo várias vezes.

NÃO use ar comprimido ou oxigénio para este trabalho.

- 10a. Certifique-se de que **NÃO** haja contaminação dos diferentes elementos ao carregar o sistema. Os tubos ou condutas **DEVEM** ser o mais curtos possível para minimizar o teor de refrigerante nestes.
11. Os cilindros devem ser mantidos na posição vertical. Utilize apenas cilindros adequados para a recuperação de fluidos frigoríferos. Os cilindros devem estar completos com uma válvula de alívio de pressão e válvulas de corte associadas em boas condições.

Também deve estar disponível um conjunto de balanças calibradas.

12. Os tubos devem ser equipados com acessórios para desconexão e **NÃO** devem apresentar derrames. Antes de usar a máquina de recuperação, verifique se foi mantida corretamente e se os componentes elétricos associados estão vedados, para evitar a ignição em caso de vazamento de fluido frigorífero.
13. Certifique-se de que o sistema de refrigeração esteja aterrado antes de recarregar o sistema com o fluido frigorífero.
Rotule o sistema quando o carregamento estiver concluído. Tome especial cuidado para não sobrecarregar o sistema de refrigeração.
14. Antes do carregamento, o sistema deve ser submetido ao teste de pressão com OFN e ao teste de vazamento no final do carregamento, mas antes do comissionamento.



- Deve ser realizado um teste de vazamento adicional antes de sair do local.
- 14a. Retire o líquido de refrigeração de forma segura. Transfira o refrigerante para as botijas usando cilindros adequados para a recuperação. Garanta um número correto de cilindros para conter a carga total. Todos os cilindros são etiquetados para este tipo de refrigerante (botijas especiais para recuperação de refrigerante). As botijas devem ser completas com válvula de alívio de pressão e válvula de corte relativas em boas condições. As botijas vazias são evacuadas e, se possível, arrefecidas antes da recuperação.
 - 14b. O equipamento de recuperação deve estar ao alcance do técnico, em boas condições, com um conjunto de instruções e ser adequado para a recuperação de todos os refrigerantes (incluindo inflamáveis). Deve estar disponível uma série de balanças que estejam calibradas e em boas condições. Verifique se os tubos estão em boas condições e completos com juntas de desconexão sem vazamentos.
 - 14c. Antes de usar a máquina de recuperação, verifique se está em bom estado de funcionamento, se foi mantida corretamente e se todos os componentes elétricos associados estão vedados para evitar a ignição em caso de libertação de refrigerante. Em caso de dúvidas, contacte o fabricante.
 15. O fluido frigorífero recuperado deve ser devolvido ao fornecedor de fluido no cilindro de recuperação apropriado, elaborando a respetiva Nota de Transferência dos Descartes. NÃO misture os fluidos frigoríferos nas unidades de recuperação e especialmente nos cilindros.
 16. Certifique-se de que, ao carregar o equipamento, não ocorra contaminação entre diferentes fluidos frigoríferos. Os tubos flexíveis ou condutas devem ser o mais curtos possível para minimizar a quantidade de fluido refrigerante contido neles.
 17. Não perfure ou queime a unidade.
 18. Os componentes elétricos que são substituídos DEVEM ser adequados e corresponder às especificações do aparelho. Cada operação de manutenção DEVE ser realizada conforme descrito neste manual. Em caso de dúvidas, contacte o fabricante.
 19. Realize os seguintes controlos:
 - As dimensões da sala, onde as peças que contêm o refrigerante estão presentes, estão de acordo com a quantidade atual de carga de refrigerante;
 - O dispositivo de ventilação funciona corretamente e as saídas não estão obstruídas;
 - As marcações na unidade são sempre visíveis e legíveis, caso contrário, devem ser corrigidas;
 - Os tubos ou componentes que contenham refrigerante DEVEM ser instalados num local onde nenhuma substância possa corroê-los, a menos que os componentes sejam construídos com materiais intrinsecamente resistentes à corrosão ou estejam adequadamente protegidos contra

esse risco.

20. Os gases refrigerantes são inodoros.
21. Para a eliminação e a marcação (por sinalização) do aparelho que contém gás refrigerante, consulte os regulamentos locais.
22. Para o armazenamento do aparelho: A embalagem para armazenamento deve ser resistente de tal forma que o aparelho não possa ser danificado e um possível vazamento de gás refrigerante possa ser evitado.
23. O refrigerante recuperado não deve ser carregado em outro sistema de refrigeração, a menos que tenha sido limpo e verificado.
24. A desmontagem DEVE ser realizada por um técnico qualificado que DEVE usar os EPIs corretamente e DEVE conhecer o equipamento perfeitamente. Todos os refrigerantes DEVEM ser recuperados com segurança; recolha sempre uma amostra de óleo e refrigerante antes de esvaziar o circuito.
25. Antes de iniciar qualquer operação de desmontagem:
 - Isole eletricamente do sistema.
 - Verifique se os equipamentos de movimentação mecânica para o manuseio das botijas está disponível, se necessário.
 - Os equipamentos e as botijas de recuperação DEVEM estar em conformidade com as normas.
26. O equipamento deve ser rotulado indicando que foi desativado e drenado do refrigerante. A etiqueta deve estar datada e assinada. Certifique-se de que haja etiquetas no equipamento indicando que o equipamento contém refrigerante inflamável.
27. Se os compressores ou óleos de compressor forem removidos, estes devem ser evacuados com segurança para um nível aceitável para garantir que o refrigerante inflamável não permaneça dentro do lubrificante. O processo de evacuação deve ser realizado antes da devolução do compressor aos fornecedores. Para acelerar o processo apenas o aquecimento elétrico do corpo do compressor deve ser usado.

0.3 - USO PREVISTO

- O climatizador deve ser utilizado exclusivamente para produzir ar quente ou frio (à escolha) com o único objectivo de tornar confortável a temperatura do ambiente.
- Um uso impróprio dos aparelhos (externo e interno) com eventuais danos causados a pessoas, coisas ou animais livram a OLIMPIA SPLENDID de toda a responsabilidade.

0.4 - ZONAS A RISCO

- Os climatizadores não devem ser instalados em ambientes com gases inflamáveis, gases explosivos, em ambientes muito húmidos (lavandarias, estufas, etc.) ou em locais em que estão presentes outras máquinas que gerem uma fonte intensa de calor, nas proximidades de uma fonte de água salgada ou

água sulfurosa.

- NAO usar gases, combustível ou outros líquidos inflamáveis perto do climatizador.
- O climatizador não tem um ventilador para a introdução dentro do local de ar fresco externo; arejar abrindo portas e janelas.
- Instalar sempre um interruptor automático e prever um circuito de alimentação individual.



Este produto deve ser utilizado unicamente de acordo com as especificações indicadas no presente manual. Uma utilização diferente daquela especificada poderá comportar graves lesões. A EMPRESA FABRICANTE NÃO ASSUME RESPONSABILIDADES POR DANOS A PESSOAS OU COISAS DERIVANTES DA FALTA DE CUMPRIMENTO DAS NORMAS INCLUIDAS NO PRESENTE MANUAL.

0.5 - CONTROLOS A EFETUAR ANTES DA INSTALAÇÃO

a. Controlos na área

Antes de começar a trabalhar em sistemas com refrigerantes inflamáveis, são necessários controlos de segurança para reduzir ao mínimo o risco de ignição.

Para reparar um sistema de refrigeração, é necessário observar as seguintes indicações antes de trabalhar no sistema.

b. Procedimento de trabalho

O trabalho é executado através de um procedimento controlado de forma a reduzir ao mínimo o risco de presença de gás inflamável ou vapor durante a execução do trabalho.

c. Área de trabalho geral

Todo o pessoal de manutenção e os que trabalham na área local devem ser instruídos pela natureza do trabalho desenvolvido. Evitar trabalhar em espaços apertados. A zona à volta da área de trabalho deverá ser delimitada. Garantir que as condições no interior da área sejam seguras, verificando a presença de material inflamável.

d. Controlo da presença de refrigerante

A área deve ser controlada com um detetor específico de refrigerante antes, durante e depois da execução do trabalho, de forma a garantir que o técnico esteja informado acerca da presença de ambientes potencialmente inflamáveis.

Verificar que o equipamento para a deteção de fugas usada seja adequada ao uso com refrigerantes inflamáveis, ou seja, não provoque faíscas e seja adequadamente selada ou intrinsecamente segura.

e. Presença de extintores

Se for necessário realizar trabalhos a altas temperaturas no sistema de refrigeração ou nos respetivos componentes, é necessário preparar um sistema anti-incêndio adequado.

Posicionar os extintores à base de CO₂ ou pó seco nas imediações da área de carregamento.

f. Nenhuma fonte de ignição

Nenhuma pessoa que trabalhe nos sistemas de refrigeração e esteja exposta ao contacto com tubos que contêm ou continham refrigerante inflamável devem usar fontes de ignição, de forma a evitar riscos de incêndio ou explosão. Qualquer possível fonte de ignição, entre os quais o fumo dos cigarros, deve ser mantida a uma distância de segurança do local de instalação, reparação, remoção ou eliminação, onde se possa verificar uma fuga de líquido refrigerante no espaço circundante. Antes de realizar o trabalho, a área circundante do aparelho deve ser examinada para eliminar quaisquer vestígios de substâncias inflamáveis ou riscos de ignição.

Devem ser expostos avisos de PROIBIÇÃO DE FUMO.

g. Área ventilada

Certificar-se de que a área esteja aberta ou que seja adequadamente ventilada antes de interagir com o sistema ou executar qualquer operação a altas temperaturas.

Assegurar uma ventilação constante durante o período das operações.

A ventilação deve dispersar de modo seguro qualquer refrigerante libertado e, se possível, expulsá-lo externamente para a atmosfera.

h. Controlos no sistema de refrigeração

Se forem alterados, os componentes elétricos devem ser idóneos ao objetivo e em conformidade com as especificações corretas.

É sempre necessário seguir as regras do produtor relativas à manutenção e assistência técnica. Em caso de dúvidas, consultar o serviço de assistência técnica do produtor.

Os sistemas que usam refrigerantes inflamáveis devem ser submetidos aos seguintes controlos.

- a dimensão da carga deve estar em conformidade com a da câmara em que estão instalados os componentes com o refrigerante;
 - os sistemas e as saídas de ventilação devem funcionar adequadamente e não podem estar obstruídas;
 - se um circuito de refrigeração indireto estiver em utilização, é necessário verificar a presença de refrigerante no circuito secundário; a marcação definida nos sistemas deve continuar a estar visível e legível;
 - as marcações e sinalizações ilegíveis devem ser corrigidas;
 - o tubo ou os componentes de refrigeração devem ser instalados numa posição em que seja improvável que possam ser expostos a substâncias passíveis de corroer os componentes com refrigerante, a menos que os componentes sejam fabricados com materiais intrinsecamente resistentes à corrosão ou estejam adequadamente protegidos contra agentes corrosivos.
-

i. Controlos nos dispositivos elétricos

As intervenções de reparação e manutenção de componentes elétricos devem prever controlos de segurança iniciais e procedimentos de inspeção dos componentes.

Em caso de avaria que possa comprometer a segurança, não deve ser ligada qualquer alimentação elétrica ao circuito enquanto não for reparado adequadamente.

Se a avaria não puder ser reparada imediatamente, mas for necessário continuar a operação, utilizar uma solução temporária adequada.

Esta solução deve ser assinalada ao proprietário do sistema de modo a informar todas as partes. Os controlos de segurança iniciais preveem:

- a descarga dos condensadores: esta operação deve ser realizada de modo seguro para evitar a possível formação de faíscas;
- a ausência de exposição de componentes e cablagens elétricos em tensão durante a carga, a reparação ou a depuração do sistema;
- a continuidade da ligação à terra.

i. Intervenções de reparação dos componentes herméticos

- Durante as intervenções de reparação dos componentes herméticos, todas as linhas de alimentação devem ser desligadas do aparelho em função antes da eventual remoção de coberturas herméticas, etc.

Se for absolutamente necessário dispor de alimentação elétrica para os aparelhos durante a manutenção, será necessário posicionar um detetor de fugas constantemente ativo no ponto mais crítico para assinalar uma situação potencialmente perigosa.

- É necessário prestar especial atenção ao seguinte, para garantir que, em caso de intervenção nos componentes elétricos, o alojamento não seja alterado de forma a influenciar o nível de proteção.

Isto inclui danos nos cabos, número excessivo de ligações, terminais não fabricados em conformidade com as especificações originais, danos nos vedantes, incorreta instalação das fechaduras, etc.

- Assegurar-se que os aparelhos são montados firmemente.
- Assegurar-se que os vedantes ou os materiais de estanquidade não estejam deteriorados ao ponto de já não poderem ser usados para impedir a entrada de elementos inflamáveis. Os componentes de substituição devem estar em conformidade com as especificações do produtor.



O uso de vedantes à base de silicone pode inibir a eficácia de alguns tipos de aparelhos para a deteção de fugas. Os componentes de segurança intrínseca não devem ser isolados antes de trabalhar sobre os mesmos.

Acessórios

Unidade interna



Controlo remoto



Parafuso x 6



Manual do utilizador



Filtro de 4 camadas



Junta de extensão



Ancoras de plástico x 6



Suporte posterior para tubos x 2

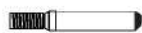

Tubo rígido



Tubo de ar fresco para tubos x 2



Porcas do tubo do refrigerante x 4



Tampa da manga de parede

Unidade externa



Mangueira de drenagem x 2



Fita isoladora x 2



Selante



Adaptadores



Junta de drenagem (alguns modelos não possuem)



Tubo de isolamento x 2

NOME DAS PEÇAS

Unidade interna

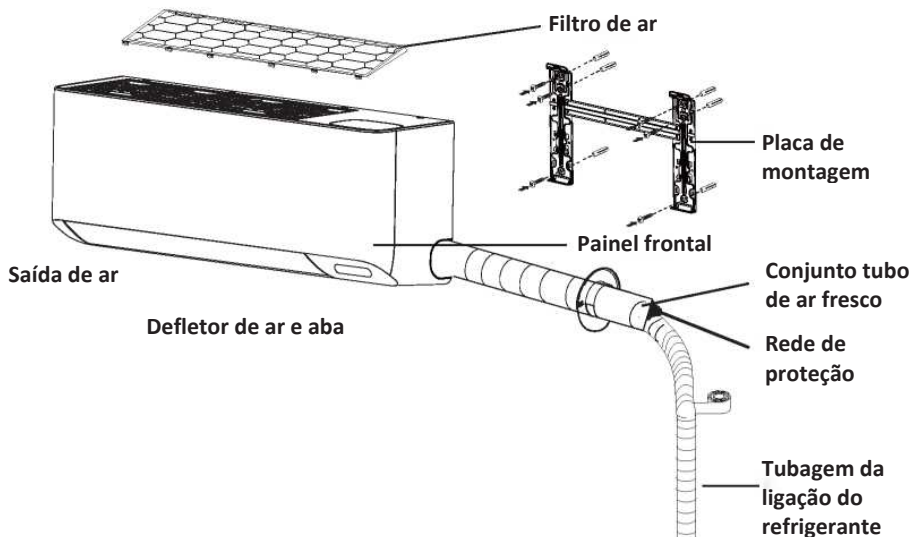

Unidade externa

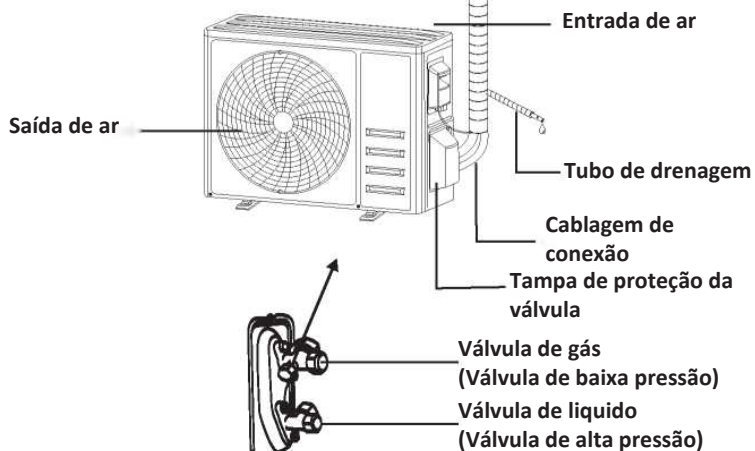

Com a tampa de proteção removida

Nota: Esta figura mostrada pode ser diferente do objeto real. Por favor, tome esta última como padrão.

Ecrã interior

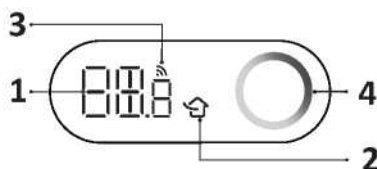

N.º	LED	Função
1		Indicador para códigos do temporizador, temperatura e erro.
2		Acende-se quando a função de ar fresco está ligada.
3		Acende-se quando o Wi-Fi está ligado.
4		Indicador de estado da qualidade do ar.

Nota:

O ar-condicionado ajusta automaticamente a luminosidade do visor e o som da campainha de acordo com a intensidade da luz ambiente. Quando o ar condicionado deteta que a luz ambiente está fraca por um período de tempo, desliga automaticamente o visor temporariamente. Se houver um controlo remoto ou operação do APLICATIVO, o visor será exibido um brilho baixo por um curto período de tempo e a campainha responderá um volume mais baixo; Quando o ar condicionado detetar que a luz ambiente está forte por um período de tempo, saia da operação acima.



A forma e a posição dos interruptores e indicadores pode ser diferente de acordo com o modelo, mas a sua função é a mesma.

CONTROLO REMOTO

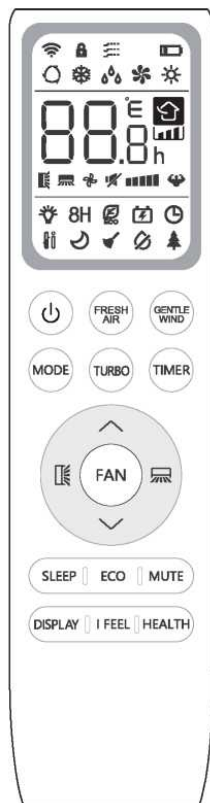

VISOR do controlo remoto

N.º	Símbolos	Significado
1		Indicador da bateria
2		Modo automático
3		Modo arrefecimento
4		Modo seco
5		Modo apenas ventoinha
6		Modo aquecimento
7		Modo ECO
8		Temporizador
9		Indicador de temperatura
10		Velocidade da ventoinha: Automático/baixo/baixo- médio/médio/médio-alto/alto
11		Função silenciosa
12		Função TURBO
13		Oscilação vertical
14		Oscilação horizontal
15		Função SLEEP
16		Função Saúde
17		Função I FEEL
18		Função de aquecimento a 8°C
19		Indicador de sinal
20		Vento suave
21		Bloqueio de crianças
22		Ecrã ON/OFF
23		Função GEN
24		Função de autolimpeza
25		Antimofo
26		Ar fresco



O visor e algumas funções do controlo remoto podem variar de acordo com o modelo.

CONTROLO REMOTO

N.º	Botão	Função
1		Para ligar/desligar o ar condicionado.
2	^	Para aumentar a temperatura ou as horas de configuração do temporizador.
3	v	Para diminuir a temperatura ou as horas de configuração do temporizador.
4	MODE	Para selecionar o modo de operação (AUTO, COOL, DRY, FAN, HEAT).
5	ECO	Para ativar/desativar a função ECO.
		Pressione e segure para ativar/desativar a função de aquecimento de 8°C.
6	TURBO	Para ativar/desativar a função TURBO.
7	FAN	Para selecionar a velocidade do ventilador de automático/silenciar/baixo/baixo-médio/médio/médio-alto/alto/turbo.
8	TIMER	Para definir a hora de ligar/desligar o temporizador.
9	SLEEP	Para ligar/desligar a função SLEEP.
10	DISPLAY	Para ligar/desligar o ecrã LED e luz azul.
11		Ativar/desativar o movimento vertical da fenda ou pará-la na posição desejada
12		Ativar/desativar o movimento horizontal da fenda ou pará-la na posição desejada
13	I FEEL	Para ligar/desligar a função I FEEL.
14	MUTE	Para ligar/desligar a função MUDO.
		Pressione e segure para ativar/desativar a função GEN
15	MODE + TIMER	Para ativar/desativar a função BLOQUEIO CRIANÇAS.
16	GENTLE WIND	Para ativar/desativar a função de VENTO SUAVE.
17	HEALTH	Para ativar/desativar a função de AUTOLIMPEZA quando DESLIGADO.
18	FRESH AIR	Para ativar/desativar a função de ar fresco e selecionar a velocidade da ventoinha.



O visor e algumas funções do controlo remoto podem variar de acordo com o modelo.



A forma e a posição dos botões e indicadores podem variar de acordo com o modelo, mas a sua função é a mesma.



A unidade confirma a receção correta de cada botão com o bipe.

CONTROLO REMOTO

Substituição das pilhas

Remova a placa da tampa da pilha da parte traseira do controlo remoto, deslizando-a na direção da seta.

Instale as pilhas de acordo com a direção (+ e -) mostrada no controlo remoto. Reinstale a tampa da pilha deslizando-a para a sua posição.

⚠ Utilize 2 pilhas LRO3 AAA (1,5V)(not included).

Não use pilhas recarregáveis.

Substitua as pilhas antigas por novas do mesmo tipo quando o visor não estiver mais legível.

Não elimine as pilhas como resíduos municipais não triados. Recolha os referidos resíduos em separado, para o caso de ser necessário um tratamento especial.

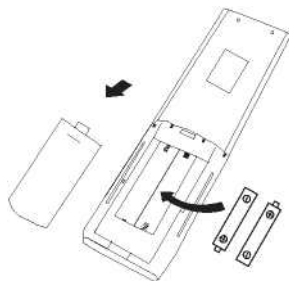

⚠ Para alguns modelos do controlo remoto, pode programar o visor de temperatura entre °C e °F.

1. Pressione e segure o botão **TURBO** por 5 segundos para entrar no modo de troca;
2. Pressione e segure o botão **TURBO**, até que mude para °C e °F;
3. Em seguida, alivie a pressão e aguarde durante 5 segundos, a função será selecionada.

Nota:

1. Direcione o controlo remoto em direção ao ar condicionado.
2. Verificar que não existem objetos entre o controlo remoto e o recetor de sinal na unidade interior.
3. Nunca deixe o controlo remoto exposto aos raios do sol.
4. Mantenha o controlo remoto a uma distância de pelo menos 1m do televisor ou de outros aparelhos elétricos.

CONTROLO REMOTO

Função TEMPORIZADOR ---- TEMPORIZADOR LIGADO



Para ligar automaticamente o aparelho.

Quando a unidade está desligada, pode ligar o TEMPORIZADOR.

Para definir a hora de ligamento automático, como abaixo:

1. Pressione o botão **TIMER** na primeira vez para definir a ligação, e irá aparecer no ecrã remoto e piscar.
2. Pressione ou para o botão para definir o tempo de temporizador ligado desejado. Sempre que premir o botão, o tempo aumenta/diminui meia hora entre 0 e 10 horas e em uma entre 10 e 24 horas.
3. Pressione o botão **TIMER** duas vezes para confirmar.
4. Após a configuração do temporizador ligado, defina o modo necessário (Cool/ Heat/Auto/Fan/Dry), pressionando o botão **MODE**. E defina a velocidade necessária do ventilador, pressionando o botão **FAN**. E pressione ou para definir a temperatura de operação necessária.

CANCELE pressionando o botão **TIMER**.

Função TEMPORIZADOR ---- TEMPORIZADOR DESLIGADO



Para desligar automaticamente o aparelho.

Quando a unidade está ligada, pode definir TEMPORIZADOR desligado.

Para definir a hora de desligamento automático, como abaixo:

1. Confirme se o aparelho está ligado.
2. Pressione o botão **TIMER** na primeira vez para definir o desligamento.
3. Pressione ou para definir o temporizador necessário.
4. Pressione o botão **TIMER** uma segunda vez para confirmar.

CANCELE pressionando o botão **TIMER**.

Nota: Toda a programação deve ser operada dentro de 5 segundos, caso contrário, a configuração será cancelada.

Função SWING



1. Prima o botão SWING para ativar a aleta,
 - 1.1 Pressione para ativar as abas horizontais para oscilar de cima para baixo, irá aparecer no visor remoto.
 - 1.2 Pressione para ativar os defletores verticais para girar da esquerda para a direita, irá aparecer no ecrã remoto.
 - 1.3 Faça-o novamente para parar o movimento de oscilação no ângulo atual.
2. Se os defletores verticais forem posicionados manualmente e colocados sob as abas, permitem mover o fluxo de ar diretamente para a direita ou para a esquerda.
3. Pressione longamente ou durante 3 segundos para selecionar mais ângulos da direção do fluxo de ar.

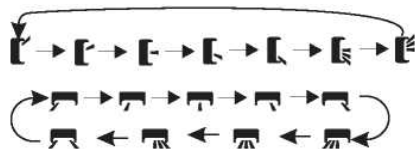

- ⚠ Nunca posicione as abas manualmente, o mecanismo delicado pode ser seriamente danificado!
- ⚠ Nunca coloque dedos, paus ou outros objetos nas aberturas de entrada ou saída de ar. Este contato acidental com peças energizadas pode causar danos ou ferimentos imprevisíveis.

Função TURBO



Para ativar a função turbo, prima o botão **TURBO** e irá aparecer no ecrã. Pressione novamente para cancelá-la.

No modo COOL/HEAT, quando seleciona a funcionalidade TURBO, o aparelho passa para o modo Quick COOL ou Quick HEAT e opera a velocidade mais alta do ventilador para soprar um fluxo de ar forte.

CONTROLO REMOTO

Função MUTE



1. Pressione o botão **MUTE** para ativar a função e irá aparecer  no ecrã remoto. Faça-o novamente para desativar esta função.
2. Quando a função MUTE é executada, o controlo remoto exhibe a velocidade do ventilador automático e a unidade interna opera na velocidade mais baixa do ventilador para manter a sensação de silêncio.
3. Ao pressionar o botão VENTILADOR/TURBO, a função MUTE será cancelada. A função MUTE não pode ser ativada no modo seco.

Função SLEEP



Pré-configuração do programa de operação automática.

- Prima o botão **SLEEP** para ativar a função de SUSPENSÃO e  aparece no ecrã. Pressione novamente para cancelá-la. Após 10 horas em funcionamento no modo de suspensão, o ar condicionado muda para o modo de configuração anterior.

Função I FEEL



Pré-configuração do programa de operação automática.

- Pressione o botão **I FEEL** para ativar a função, irá aparecer  no ecrã remoto. Faça-o novamente para desativar esta função. Esta função permite que o controlo remoto meça a temperatura no seu local atual e envie este sinal para o ar condicionado para otimizar a temperatura ao seu redor e garantir o conforto.

Função ECO



Neste modo, o aparelho define automaticamente a operação para economizar energia.

Prima o botão **ECO**,  aparece no visor e o aparelho será executado no modo ECO. Pressione novamente para cancelá-lo.

Nota: A função ECO está disponível nos modos de ARREFECIMENTO e AQUECIMENTO.

Função VISOR (Visor interior)



Ligar/DESLIGAR o ecrã LED no painel.

Pressione o botão **DISPLAY** para desligar o ecrã LED no painel. Pressione novamente para ligar o ecrã LED.

Função GEN (poupança energética)



Ligar/DESLIGAR o ecrã LED e a luz azul.

1. Ligue a unidade interna no início e pressione longamente o botão **MUTE** 3 segundos para ativar e fazê-lo novamente para desativar esta função.
2. Nesta função, pressione rapidamente o botão **MUTE** para selecionar a limitação de potência absoervida (L1 mínima, L2 média, L3 máxima-).
3. Selecione OFF e aguarde 2 segundos para sair.

Redefinir Wi-Fi

1. Método 1: Pressione o botão DISPLAY 6 vezes em 8 segundos.
2. Método 2: Pressione o botão ECO 6 vezes em 8 segundos.
3. Método 3: Pressionar longamente MODO por mais de 3 segundos.

Irá ouvir 2 sinais sonoros e irá aparecer no visor interno **GE** ou **AP** após a operação. Para visualizar o manual de uso do wifi, enquadre o CÓDIGO QR.



CONTROLO REMOTO

Função SELF-CLEAN

Para ativar esta função, desligue a unidade interior primeiro, depois pressione o botão **HEALTH** e, em seguida, **AC** ouvirá um sinal sonoro, aparecerá no LED interior e aparecerá no visor remoto.

1. Esta função ajuda a remover a sujidade acumulada, bactérias, etc., do evaporador interno.
2. Esta função funcionará durante cerca de 30 minutos e regressará ao modo de pré-configuração. Pode pressionar o botão **ON** para cancelar esta função durante o processo.

Irá escutar 2 sinais sonoros quando estiver concluído ou cancelado.

⚠ É normal haver algum ruído durante esse processo de função, pois os materiais plásticos expandem-se com o calor e contraem-se com o frio.

⚠ Sugerimos operar esta função nas seguintes condições ambientais para evitar a intervenção dos dispositivos de segurança.

Unidade interior	Temp < 86°F (30°C)
Unidade exterior	41°F (5°C) < Temp < 86°F (30°C)

⚠ É aconselhável utilizar esta função a cada 3 meses.

Função de aquecimento a 8°C

1. Pressione longamente o botão **ECO** durante 3 segundos para ativar esta função e **8°C** (**46°F**) irá aparecer no ecrã remoto.

Faça-o novamente para desativar esta função.

2. Esta função iniciará automaticamente o modo de aquecimento quando a temperatura ambiente for inferior a 8°C (46°F) e retornará ao modo de espera se a temperatura atingir 9°C (48°F).
3. Se a temperatura ambiente for superior a 18°C (64°F), o aparelho cancelará esta função automaticamente.

Função de vento suave

1. Ligue a unidade interior e mude para o modo de ARREFECIMENTO e, em seguida, prima o botão **GENTLE WIND** ou para ativar esta função, irá aparecer no ecrã.
Faça-o novamente para desativá-la.
2. Esta função fechará automaticamente as abas verticais e proporcionará uma sensação de vento suave e confortável.

Função de ar fresco

FRESH AIR Esta função bombeará o ar fresco do exterior para o interior

FRESH

Pressione o botão **AIR** para ativar a função. Em seguida, selecione a velocidade desejada do ventilador.

O visor aparecerá da seguinte forma:

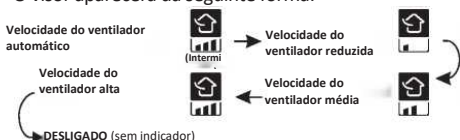

Nota:

1. Esta função está disponível quando no modo DESLIGADO/Refrigeração de Aquecimento/Ventilador/Automático.
2. No modo DESLIGADO, o ar condicionado pode funcionar automaticamente devido à grande diferença de temperatura entre o interior e o exterior.
3. Se o visor mostrar o indicador de ar fresco e CL, é possível substituir o filtro (duração 2160 horas) e pressionar longamente o botão **FRESH AIR** por mais de 5 para restabelecer o alarme

Função TVOC

Esta função permite detetar alguns tipos de gases nocivos na sala e exibir o estado da qualidade do ar. Se a unidade estiver equipada com esta função, quando a unidade estiver em operação, exibirá os seguintes estados do indicador de acordo com a concentração detectada de diferentes gases nocivos.



1. Quanto mais intensa a cor laranja no círculo, melhor a qualidade do ar (nota: o objetivo da deteção da qualidade do ar é o TVOC, concentração total de compostos orgânicos voláteis).
 2. Todas as luzes do visor do painel, incluindo TVOC, podem ser desligadas pressionando o botão **DISPLAY**.
 3. Ativar a função de Ar Fresco pode melhorar a qualidade do ar interior, mas quando a poluição do ar exterior é grave, recomenda-se desativar a função de Ar Fresco.
- ⚠ A deteção de TVOC é destinada principalmente a vários compostos orgânicos voláteis, como perfume, água de toalete, álcool, purificadores de ar, etc., também levará a um aumento na concentração de TVOC detetada.
 - ⚠ O sensor TVOC deve estabilizar-se sempre que for ligado, aguarde pacientemente por cerca de 10 minutos, para uma deteção correta.
 - ⚠ Dependendo da marca ou do princípio de trabalho do equipamento de teste, os resultados do teste TVOC podem variar.

INSTRUÇÕES DE FUNCIONAMENTO

- ❗ A tentativa de usar o ar-condicionado sob a temperatura além da faixa especificada pode fazer com que o dispositivo de proteção seja iniciado. Portanto, tente usar o ar condicionado nas seguintes condições de temperatura.

Inversor do ar condicionado:

MODO	Aquecimento	Arrefecimento	Seco
Temperatura ambiente	0°C~30°C	17°C~32°C	
Temperatura externa	-20°C~30°C	-15°C~53°C	

Com a fonte de alimentação ligada, reinicie o ar condicionado após o desligamento ou mude-o para outro modo durante a operação e o dispositivo de proteção do ar condicionado será iniciado. O compressor retomará o funcionamento após 3 minutos.

❗ Características da operação de aquecimento (aplicável à bomba de aquecimento)

Pré-aquecimento

Quando a função de aquecimento está ativada, a unidade interna levará de 2 a 5 minutos para pré-aquecer, depois disso o ar condicionado começará a aquecer e soprará ar quente.

Degelo:

Durante o aquecimento, quando a unidade exterior é congelada, o ar condicionado ativa a função de degelo automático para melhorar o efeito de aquecimento. Durante o degelo, os ventiladores interior e exterior param de funcionar. O ar condicionado retomará o aquecimento automaticamente após o fim do degelo.

PRECAUÇÕES DE INSTALAÇÃO

Comprimento da tubagem e refrigerante adicional

Capacidade dos modelos de inversor (Btu/h)	9K-12K
Comprimento dos tubos cobertos por pré- carga	5m
Distância máxima entre unidades internas e externas	15m
Carga refrigerante adicional	15g/m
Dif. máx. no nível entre unidades internas e externas	10m
Tipo de refrigerante	R32

PORTUGUÊS

Parâmetros de binário

Tamanho da TUBAGEM	Newton metro [N x m]	Pé força-libra (lbf-ft)	Quilograma força-metro (kgf-m)
1/4 " (4 Ø 6.35)	15 - 20	11,1 - 14,8	1,5 - 2,0
3/8" (4 Ø 9.52)	31 - 35	22,9 - 25,8	3,2 - 3,6
1/2" (Ø 12)	45 - 50	33,2 - 36,9	4,6 - 5,1
5/8 " (4 Ø 15.88)	60 - 65	44,3 - 48,0	6,1 - 6,6

Cabos de ligação

TIPO DE INVERSOR		9k /12
MODELO	Capacidade (Btu/h)	área da secção
Cabo da fonte de alimentação	N	1,0mm ²
	L	1,0mm ²
		1,0mm ²
Cabo de conexão	N	1,0mm ²
	L	1,0mm ²
	1	1,0mm ²
		1,0mm ²



Nota: Esta tabela é apenas para referência, a instalação deve cumprir os requisitos das leis e regulamentos locais.

INSTALAÇÃO DA UNIDADE INTERIOR

Para instalar a unidade interna, consulte as instruções abaixo.

Para mais informações, visite a página do produto no sítio web www.olimpiasplesnid.com

Passo1: Selecione a localização da instalação

- 1.1 Certifique-se de que a instalação esteja em conformidade com as dimensões mínimas de instalação (definidas abaixo) e atenda ao comprimento mínimo e máximo da tubulação de conexão e à mudança máxima de elevação, conforme definido na secção Requisitos do Sistema.
- 1.2 A entrada e a saída de ar estarão livres de obstruções, garantindo um fluxo de ar adequado em toda a divisão.
- 1.3 O condensado pode ser drenado com facilidade e segurança.
- 1.4 Todas as conexões podem ser feitas facilmente para a unidade externa.
- 1.5 A unidade interior está fora do alcance das crianças.
- 1.6 Uma parede de montagem forte o suficiente para suportar quatro vezes o peso total e a vibração da unidade
- 1.7 O filtro pode ser facilmente acedido para limpeza.
- 1.8 Deixe espaço livre suficiente para permitir o acesso para a manutenção de rotina.
- 1.9 Instale a pelo menos 3 m de distância da antena do aparelho de TV ou rádio. O funcionamento do ar condicionado pode interferir com a recepção de rádio ou TV em áreas onde a recepção é fraca. Pode ser necessário um amplificador para o dispositivo afetado.
- 1.10 Não instalar em lavanderias ou em piscinas devido ao ambiente corrosivo.

Folgas mínimas no interior

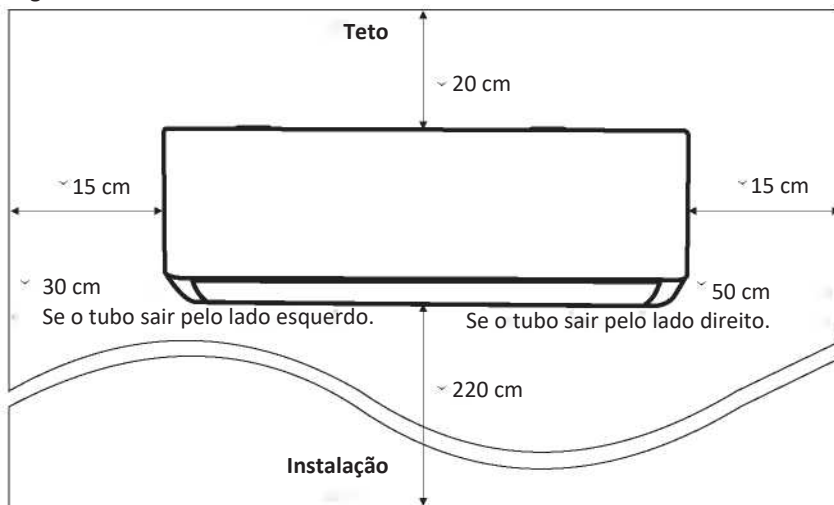

INSTALAÇÃO DA UNIDADE INTERIOR

Passo2: Placa de montagem da instalação

- 2.1 Retire a placa de montagem da parte traseira da unidade interior.
- 2.2 Certifique-se de atender aos requisitos mínimos de dimensão de instalação conforme a etapa 1, de acordo com o tamanho da placa de montagem, determine a posição e cole a placa de montagem perto da parede.
- 2.3 Ajuste a placa de montagem para um estado horizontal com um nível de bolha e, em seguida, marque as posições do orifício do parafuso na parede.
- 2.4 Abaixar a placa de montagem e faça os furos nas posições marcadas com a broca.
- 2.5 Insira as buchas de borracha de expansão nos orifícios, pendure a placa de montagem e fixe-a com parafusos.

Nível de
bolha de ar

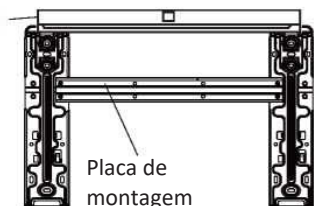

Posições do parafuso de referência

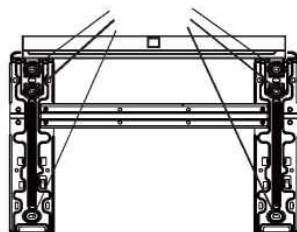

Nota:

- (I) Certifique-se de que a placa de montagem fica firme o suficiente e plana contra a parede após a instalação.
- (II) Esta figura mostrada pode ser diferente do objeto real, por favor, tome esta última como padrão.

Passo3: Perfuração do orifício da parede

3.1 Três modos de tubulação opcionais mostram ser determinados

Modo1: À esquerda, o tubo de ar fresco, a tubulação de refrigerante, o tubo de drenagem e os cabos de conexão passam por um orifício para o exterior.

Modo2: Certo, o tubo de ar fresco, a tubulação de refrigerante, o tubo de drenagem e os cabos de conexão são todos através de um orifício para o exterior

Modo3: Na parte traseira, o tubo de ar fresco, a tubulação de refrigerante, o tubo de drenagem e os cabos de conexão passam por dois orifícios de parede lado a lado.

3.2 Para o Modo3, siga o tamanho de referência para a placa de montagem e o orifício para determinar a localização.

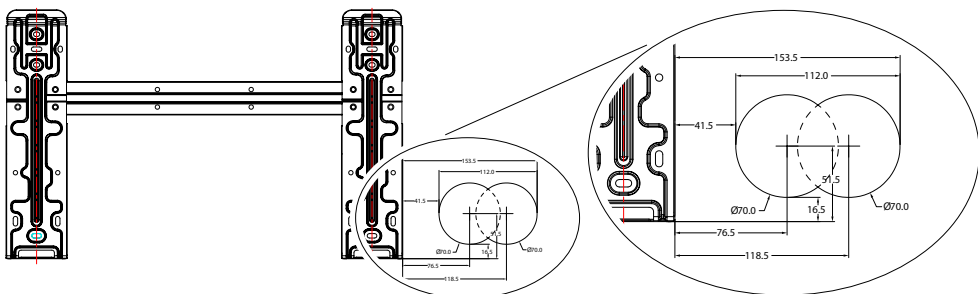

INSTALAÇÃO DA UNIDADE INTERIOR

Para Modo1 e Modo2, determine a localização da base do orifício de parede no seguinte tamanho.

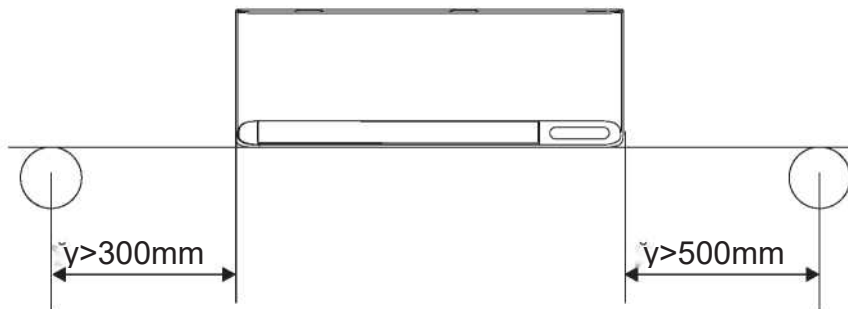

- 3.3 Faça o orifício da parede com uma broca central de 70 mm e com um ângulo oblíquo pequeno mais baixo do que a extremidade interior, cerca de 5 mm a 10 mm.
- 3.4 Coloque a manga de parede e a tampa da manga de parede (ambas são peças opcionais) para proteger as peças de ligação.



Cuidado:

Quando fizer o orifício na parede, certifique-se de que evita fios, canalizações e outros componentes sensíveis.

- * Se a unidade interna estiver na parede do perímetro e não quiser optar pela instalação na parte de trás, o orifício deve ser feito na parede do perímetro adjacente (direita ou esquerda) e não na mesma parede do perímetro onde a unidade interna está localizada, já que as curvas de 90° dos tubos não podem ser feitas.

INSTALAÇÃO DA UNIDADE INTERIOR

Passo4: Tubo refrigerante de ligação

- 4.1. De acordo com a posição do orifício da parede, selecione o modo de tubulação apropriado. Existem três modos de tubulação opcionais para unidades internas, conforme mostrado na figura abaixo:

No Modo de Tubulação 1 ou no Modo de Tubulação 3, deve ser feita uma marca usando uma tesoura para cortar a folha de plástico da saída da tubulação e a saída do cabo no lado correspondente da unidade interna.

Nota: Ao cortar a folha de plástico na saída, o corte deve ser cortado para suavizar.

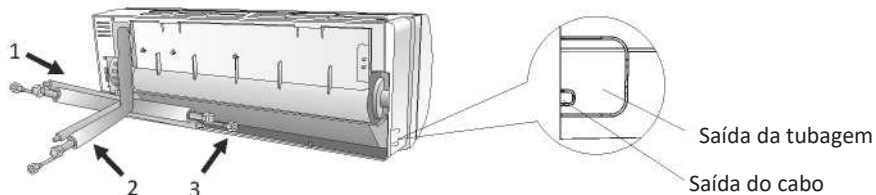

- 4.2. Dobrar os tubos de conexão com a porta voltada para cima, como mostrado na figura.

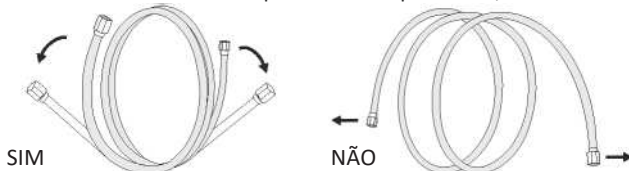

- 4.3. Retire a tampa de plástico nas portas do tubo e retire a tampa de proteção na extremidade dos conectores da tubulação.
- 4.4. Verifique se há algum material na porta do tubo de ligação e certifique-se de que a porta está limpa.
- 4.5. Depois de alinhar o centro, gire manualmente a porca do tubo de conexão para apertar a porca o máximo possível.
- 4.6. Use uma chave dinamométrica para apertá-la de acordo com os valores de binário na tabela de requisitos de binário; (Consulte a tabela de requisitos de binário na secção **PRECAUÇÕES DE INSTALAÇÃO**)
- 4.7. Envolve a junta com o tubo de isolamento.

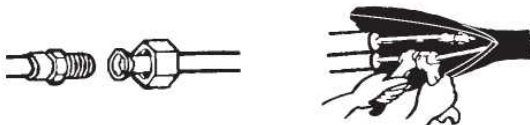

INSTALAÇÃO DA UNIDADE INTERIOR

Passo5: Conecte a mangueira de drenagem

- 5.1 Ajuste a mangueira de drenagem (se aplicável)

Em alguns modelos, ambos os lados da unidade interna são fornecidos com orifícios de drenagem, pode escolher um deles para fixar a mangueira de drenagem. E ligue a porta de drenagem não utilizada com a borracha ligada a uma das portas.

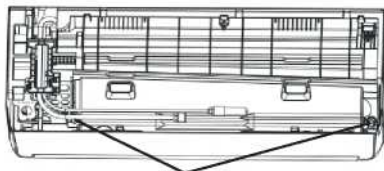

Portas de drenagem

- 5.2 Conecte a mangueira de drenagem à porta de drenagem, certifique-se de que a junta esteja firme e que o efeito de vedação seja bom.
- 5.3 Acondicione a junta firmemente com fita de teflon para garantir que não haja vazamentos.

Nota: Certifique-se que não há torções nem mossa, e que os tubos devem ser colocados obliquamente para baixo para evitar bloqueios, para garantir uma drenagem adequada.

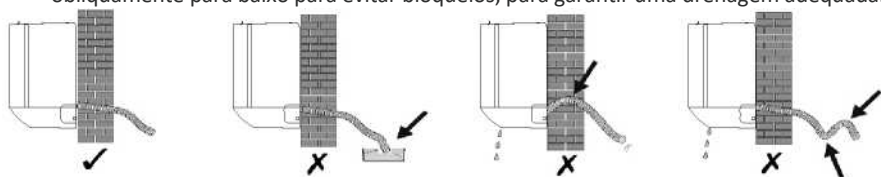

Passo6: Ligar a cablagem

- 6.1 Escolha o tamanho certo dos cabos determinado pela corrente máxima de operação na placa de identificação. (Verifique o tamanho dos cabos, consulte a secção de **PRECAUÇÕES DE INSTALAÇÃO**)
- 6.2 Abra o painel o frontal da unidade interior.
- 6.3 Use uma chave de fendas, abra a tampa da caixa de controlo elétrico para revelar o bloco de terminais.
- 6.4 Desaperte a braçadeira para fios.
- 6.5 Insira uma extremidade do cabo na posição da caixa de controlo na parte de trás da extremidade direita da unidade interior.
- 6.6 Ligue os fios ao terminal correspondente de acordo com o diagrama da cablagem na tampa da caixa de controlo elétrico. E certifique-se de que estão bem ligados.
- 6.7 Aperte a braçadeira para prender os cabos.
- 6.8 Reinstale a tampa da caixa de controlo elétrico e o painel frontal.
- 6.9 Para alguns modelos, os cabos de alimentação e os cabos de ligação são pré-instalados na máquina na fábrica.



INSTALAÇÃO DA UNIDADE INTERIOR

Passo7: Ligar o tubo de ar fresco e colocar o filtro

- 7.1 De acordo com a posição do orifício da parede, selecione o modo de tubulação apropriado.
- Modo1: À esquerda, juntamente com a tubulação de refrigerante, o tubo de drenagem e os cabos de conexão.
- Modo2: Certo, juntamente com a tubulação de refrigerante, o tubo de drenagem e os cabos de conexão.
- Modo3: Na traseira, o tubo de ar fresco não está empacotado com outros tubos.
- 7.2 No modo "1" e "2", se necessário, estique a mangueira de ar fresco unindo a extensão e a mangueira rígida.



Para o modo 1: Meça a distância entre o canto inferior esquerdo da placa de montagem e o centro do orifício da parede, o comprimento do tubo de ar fresco é igual ao comprimento medido mais 650 mm.

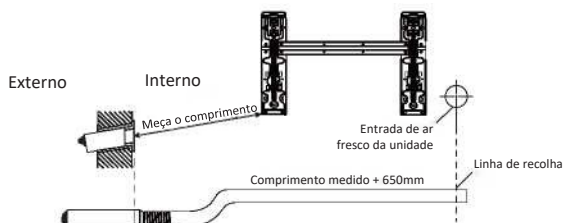

Para o modo 2: Meça a distância entre o canto inferior esquerdo da placa de montagem e o centro do orifício da parede, o comprimento do tubo de ar fresco é igual ao comprimento medido.

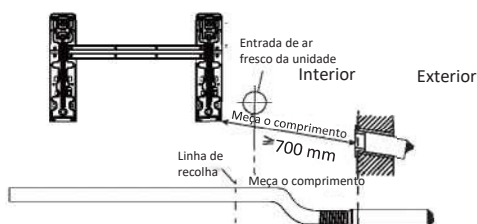

Para o modo 3: O comprimento do tubo de ar fresco é de 310 mm e o comprimento exposto do tubo de ar fresco é de 50 mm.

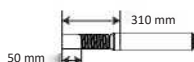

INSTALAÇÃO DA UNIDADE INTERIOR

Passo7: Ligar o tubo de ar fresco e colocar o filtro

7.3 Ajustar o comprimento do tubo de ar fresco

De acordo com o ambiente de instalação, determine o ajuste do comprimento do tubo de ar fresco.

7.3.1 Diminua o tubo

Corte o tubo de ar fresco no comprimento apropriado, mantendo a secção com o tubo de parede passante.

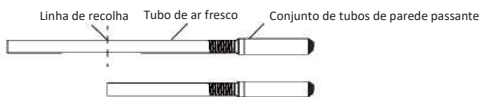

Se for necessário cortar o tubo, lembre-se de inseri-lo no adaptador fixando-o com cola.

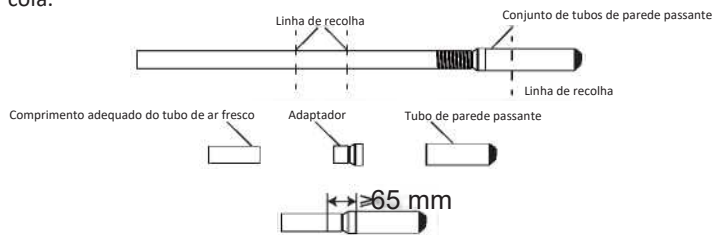

Conecte o tubo de ar fresco, adaptadores e o tubo de parede passante

Nota:

1. A parte sobreposta do adaptador e do tubo através da parede precisa ser pressionada plana com ferramentas e não pode ser deformada;
2. O adaptador não pode ser forçado para dentro do tubo de parede passante, caso contrário, pode fazer com que a peça de conexão se deforme e a distância entre a extremidade do tubo redondo do adaptador e o tubo de parede passante seja ≥ 65 mm;

7.3.2 Aumente o tubo

Proceda como mostrado na imagem abaixo.

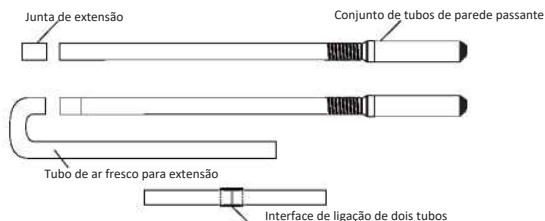

Nota: O número de curvas do tubo de ar fresco e o comprimento do tubo irão afetar a quantidade de ar fresco. É recomendado usar o modo 3 e evitar aumentar o comprimento do tubo de ar fresco quando as condições de instalação permitirem.

INSTALAÇÃO DA UNIDADE INTERIOR

Passo7: Ligar o tubo de ar fresco e colocar o filtro

- 7.4 Aparafuse o tubo de ar fresco no orifício de entrada de ar fresco na parte de trás da unidade interior.

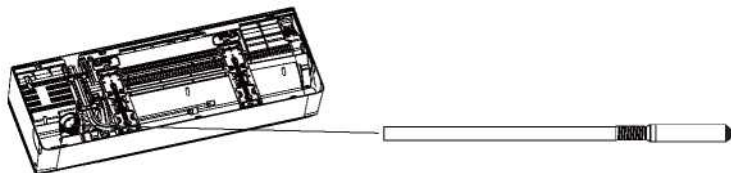

- 7.5 Abra o painel interno e retire o porta-filtro, coloque o filtro de 4 camadas para obter ar fresco e, em seguida, restaure o suporte.

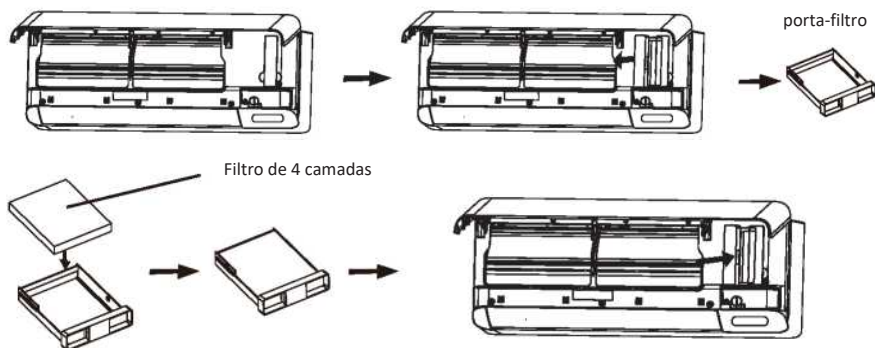

INSTALAÇÃO DA UNIDADE INTERIOR

Passo8: Revestir tubagem e cabo

Depois que os tubos de refrigerante, fios de conexão e mangueira de drenagem estiverem todos instalados, a fim de economizar espaço, protegê-los e isolá-los, deve ser empacotado com fita isolante antes de passá-los pelo orifício da parede.

8.1. Organize os tubos, cabos e mangueira de drenagem conforme a imagem a seguir.

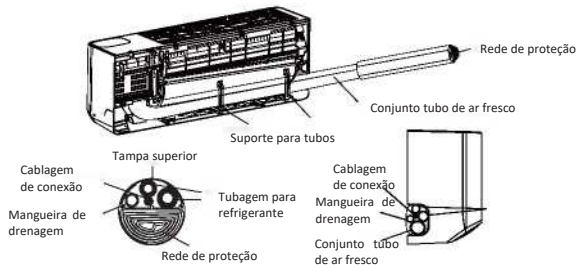

Mode1

Depois de organizar todos os tubos e cabos, retire o suporte para tubos dos acessórios de ar fresco. Insira na ranhura como a imagem para fixar os tubos.

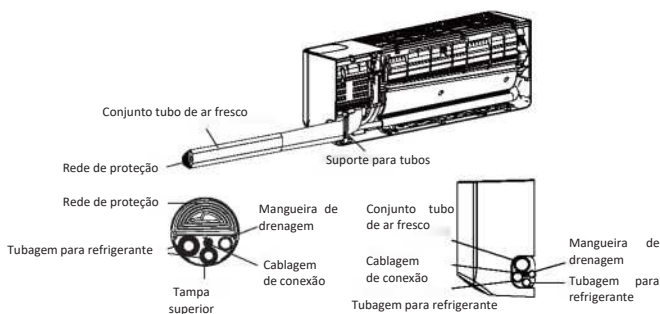

Mode2

Depois de organizar todos os tubos e cabos, retire o suporte para tubos dos acessórios de ar fresco. Insira na ranhura como a imagem para fixar os tubos.

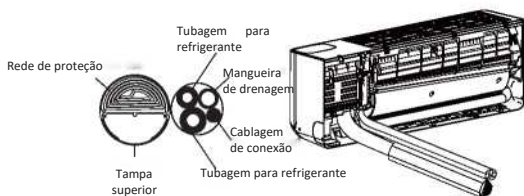

Mode3

Nota: Evite o cruzamento e flexão das partes.

8.2. Com fita isolante, enrole firmemente os tubos de ar fresco, os tubos de refrigerante, os fios de conexão e a mangueira de drenagem.

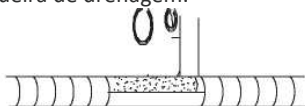

INSTALAÇÃO DA UNIDADE INTERIOR

Passo9: Montar unidade interior

- 9.1 Passe lentamente os tubos de refrigerante, os fios de conexão e o feixe enrolado na mangueira de drenagem através do orifício da parede.
- 9.2 Prenda o topo da unidade interior na placa de montagem.
- 9.3 Aplique uma ligeira pressão nos lados esquerdo e direito da unidade interna, certifique-se de que a unidade interna esteja firmemente presa.
- 9.4 Empurre para baixo a parte inferior da unidade interna para deixar os encaixes nos ganchos da placa de montagem e certifique-se de que esteja firmemente enganchado.

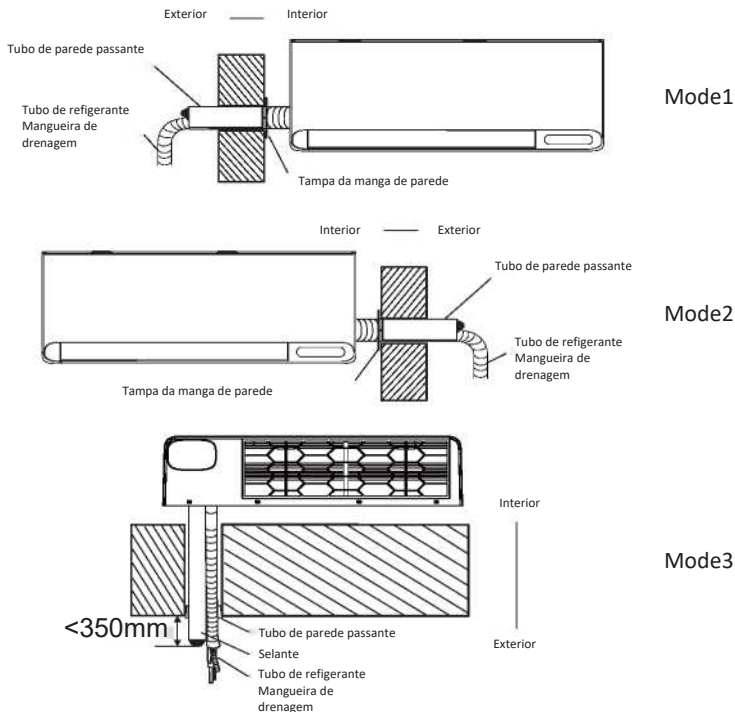

Nota:

1. A distância entre a entrada de ar fresco e a parede não deve exceder 350 mm;
2. Durante a instalação, o conjunto do tubo de ar fresco pode ser girado em um ângulo apropriado de acordo com a posição da unidade exterior, de modo que o tubo de conexão não bloqueie a entrada de ar fresco.
3. O tubo de ar fresco deve estar ligeiramente inclinado para baixo e não deve haver secção ascendente para evitar que a água da chuva entre na sala.
4. Se for necessário dobrar o tubo de ar fresco, o raio mínimo da curva do tubo de ar fresco deve ser superior a 60 mm, caso contrário, pode afetar o efeito do ar fresco.
5. A entrada de ar fresco não deve ser colocada na saída de ar da unidade exterior, num espaço fechado ou um local com mau ar.

INSTALAÇÃO DA UNIDADE EXTERIOR

Passo1: Seleção a localização da instalação

Selecione um local que permita:

- 1.1 Não instale a unidade exterior perto de fontes de calor, vapor ou gás inflamável.
- 1.2 Não instale a unidade em locais muito ventosos ou empoeirados.
- 1.3 Não instale a unidade por onde as pessoas passam com frequência. Selecione um local onde a descarga de ar e o som de operação não perturbem os vizinhos.
- 1.4 Evite instalar a unidade onde ficará exposta à luz solar direta (caso contrário, use uma proteção, se necessário, que não interfira no fluxo de ar).
- 1.5 Reserve os espaços conforme mostrado na figura para que o ar circule livremente.
- 1.6 Instale a unidade exterior num local seguro e sólido.
- 1.7 Se a unidade exterior estiver sujeita a vibrações, coloque cobertores de borracha nos pés da unidade.

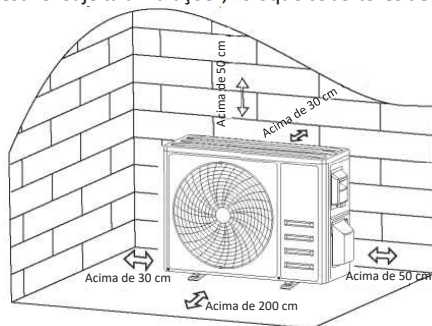

Passo2: Instalação da mangueira de drenagem

- 2.1 Passo apenas para modelos de bombas de aquecimento.
- 2.2 Insira a junta de drenagem no orifício na parte inferior da unidade exterior.
- 2.3 Conecte a mangueira de drenagem à junta e faça a conexão bem o suficiente.

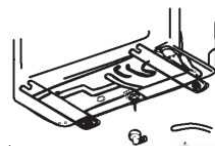

Junta de drenagem

Mangueira de drenagem

Passo3: Fixar a unidade exterior

- 3.1 De acordo com as dimensões de instalação da unidade exterior para marcar a posição de instalação dos parafusos de expansão.
- 3.2 Faça furos e limpe o pó de betão e coloque os parafusos.
- 3.3 Se aplicável, instale 4 cobertores de borracha no orifício antes de colocar a unidade exterior (opcional). Isso reduzirá as vibrações e o ruído.
- 3.4 Coloque a base da unidade exterior nos parafusos e orifícios pré-perfurados.
- 3.5 Use uma chave para fixar a unidade externa firmemente com parafusos.

Nota:

A unidade exterior pode ser fixada num suporte de montagem na parede. Siga as instruções do suporte de montagem na parede para fixar o suporte de montagem na parede e, em seguida, aperte a unidade externa e mantenha-a na horizontal.

O suporte de montagem na parede deve ser capaz de suportar pelo menos 4 vezes o peso da unidade exterior.

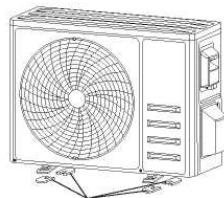

Instale 4 cobertores de borracha

INSTALAÇÃO DA UNIDADE EXTERIOR

Passo4: Instalação da cablagem

- 4.1 Use uma chave de fenda phillips para desapertar a tampa da cablagem, segure-a e pressione-a suavemente para retirá-la.
- 4.2 Desaperte a braçadeira para cabos e retire-a.
- 4.3 De acordo com o ESQUEMA ELÉTRICO (veja última página do presente manual) , ligue os fios de ligação aos terminais correspondentes e certifique-se de que todas as ligações estão firmes e seguras.
- 4.4 Volte a instalar a braçadeira para cabos e a tampa da cablagem.

Nota: Ao ligar os fios das unidades interiores e exteriores, a potência deve ser cortada.

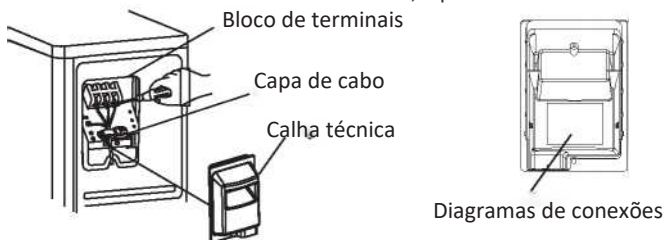

Passo5: Tubo refrigerante de ligação

- 5.1 Desaperte a tampa da válvula, segure-a e pressione-a suavemente para retirá-la (se a tampa da válvula for aplicável).
- 5.2 Retire as tampas de proteção da extremidade das válvulas.
- 5.3 Retire a tampa de plástico nas portas do tubo e verifique se há algum material na porta do tubo de ligação e certifique-se de que a porta está limpa.
- 5.4 Depois de alinhar o centro, gire manualmente a porca abocardada do tubo de conexão para apertar a porca o máximo possível.
- 5.5 Use uma chave inglesa para segurar o corpo da válvula e use uma chave dinamométrica para apertar a porca especial conforme os valores de binário na tabela de requisitos de binário. (Consulte a tabela de requisitos de binário na secção **PRECAUÇÕES DE INSTALAÇÃO**)

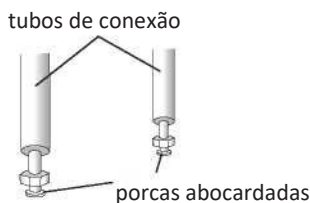
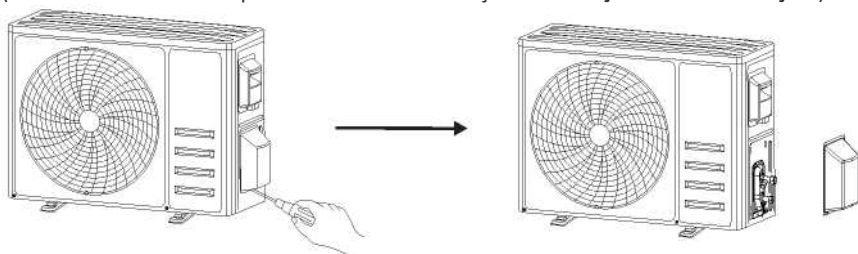

INSTALAÇÃO DA UNIDADE EXTERIOR

Passo6: Bomba a vácuo

- 6.1 Use uma chave inglesa para retirar as tampas de proteção da porta de serviço, válvula de baixa pressão e válvula de alta pressão da unidade exterior.
- 6.2 Ligue a mangueira de pressão do indicador do coletor ao orifício de serviço na válvula de pressão baixa da unidade exterior.
- 6.3 Ligue a mangueira de carga do indicador do coletor à bomba de vácuo.
- 6.4 Abra a válvula de baixa pressão do indicador do coletor e feche a válvula de alta pressão.
- 6.5 Ligue a bomba de vácuo para aspirar o sistema.
- 6.6 O tempo de aspiração não deve ser inferior a 15 minutos ou certifique-se de que o medidor do composto indica $-0,1$ MPa (-76 cmHg)
- 6.7 Feche a válvula de baixa pressão do indicador do coletor e desligue a bombas de vácuo.
- 6.8 Mantenha a pressão por 5 minutos, certifique-se de que o rebote do ponteiro do medidor composto não exceda $0,005$ MPa.
- 6.9 Abra a válvula de baixa pressão no sentido anti-horário durante $1/4$ de volta com uma chave sextavada para deixar um pouco de refrigerante encher o sistema e feche a válvula de baixa pressão após 5 segundos e remova rapidamente a mangueira de pressão.
- 6.10 Verifique todas as juntas internas e externas quanto a vazamentos com água com sabão ou detector de vazamentos.
- 6.11 Abra totalmente a válvula de baixa pressão e a válvula de alta pressão da unidade exterior com uma chave hexagonal.
- 6.12 Reinstale as tampas de proteção da porta de serviço, válvula de baixa pressão e válvula de alta pressão da unidade exterior.
- 6.13 Volte a instalar a tampa da válvula.

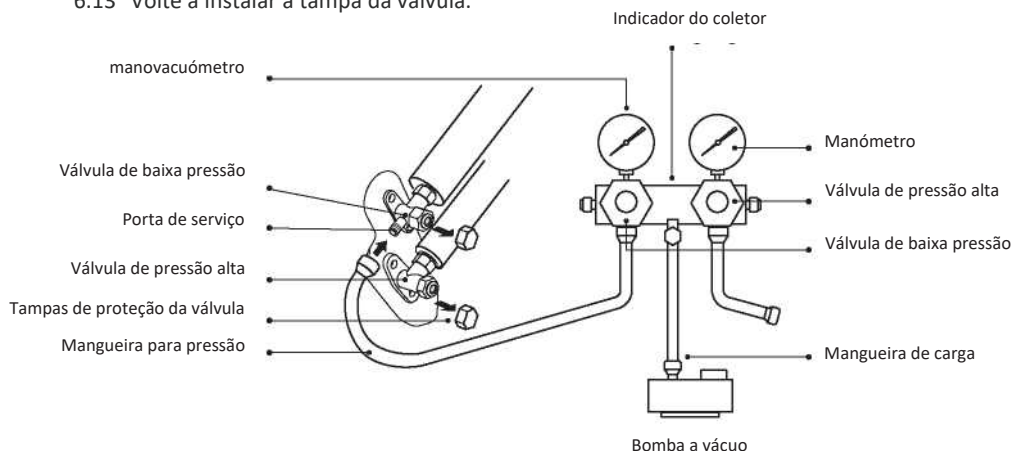

TESTAR FUNCIONAMENTO.

Inspecões antes da execução do teste

Faça as seguintes verificações antes da execução do teste.

Descrição	Método de inspeção
Inspecão de segurança elétrica	<ul style="list-style-type: none">• Verifique se a tensão de alimentação está em conformidade com a especificação.• Verifique se há alguma conexão errada ou ausente entre as linhas de energia, a linha de sinal e os fios de aterramento.• Verifique se a resistência à terra e a resistência de isolamento cumprem os requisitos.
Inspecão de segurança de instalação	<ul style="list-style-type: none">• Confirme a direção e a suavidade do tubo de drenagem.• Confirme se a junta do tubo de refrigerante está completamente instalada.• Confirme a segurança da unidade exterior, placa de montagem e instalação da unidade interior.• Confirme que as válvulas estão totalmente abertas.• Confirme se não existem objetos estranhos ou ferramentas no interior da unidade.• Instalação completa da grelha e do painel de entrada de ar da unidade interna.
Deteção de fugas de refrigerante	<ul style="list-style-type: none">• A junta de tubulação, o conector das duas válvulas da unidade externa, o carretel da válvula, a porta de soldadura, etc., onde pode ocorrer vazamento.• Método de deteção de espuma: Aplique água com sabão ou espuma uniformemente nas partes onde pode ocorrer vazamento e observe se as bolhas aparecem ou não, se não, isso indica que o resultado da deteção de vazamento é seguro.• Método de deteção de fugas: Use um detetor de vazamento profissional e leia as instruções de operação, detete na posição onde o vazamento pode ocorrer.• A duração da deteção de fugas para cada posição deve durar 3 minutos ou mais; Se o resultado do teste mostrar que há vazamento, a porca deve ser apertada e testada novamente até que não haja vazamento; Após a conclusão da deteção de fugas, acondicione o conector do tubo exposto da unidade interior com material de isolamento térmico e acondicione com fita isolante.

Instruções para a execução de testes

1. Ligue a alimentação elétrica.
2. Prima o botão ON/OFF no controlo remoto para ligar o ar condicionado.
3. Prima o botão Modo para mudar o modo de ARREFECIMENTO e AQUECIMENTO.
Em cada modo configurar conforme abaixo:
COOL - Defina a temperatura mais baixa
HEAT - Defina a temperatura mais alta
4. Execute cerca de 8 minutos em cada modo e verifique se todas as funções estão a funcionar corretamente e responda ao controlo remoto. Funções verificadas conforme recomendado:
 - 4.1 Se a temperatura do ar de saída responder ao modo de arrefecimento e aquecimento
 - 4.2 Se a água escoar corretamente da mangueira de drenagem
 - 4.3 Se a aleta e os defletores (opcionais) rodarem corretamente

TESTAR FUNCIONAMENTO.

5. Observe o estado de funcionamento de teste do ar condicionado pelo menos 30 minutos.
6. Após a execução do teste com sucesso, retorne à configuração normal e pressione o botão ligar/desligar no controlo remoto para desligar a unidade.
7. Informe o utilizador para ler este manual cuidadosamente antes de usar, e demonstrar ao utilizador como usar o ar condicionado, o conhecimento necessário para o serviço e manutenção, e o lembrete para o armazenamento de acessórios.

Nota:

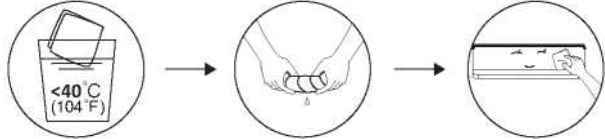
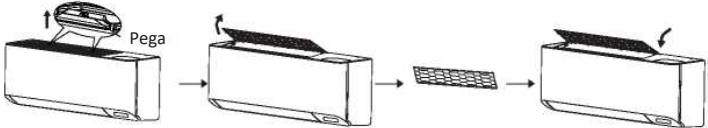

Se a temperatura ambiente exceder a faixa, consulte as INSTRUÇÕES DE OPERAÇÃO da secção e não pode funcionar no modo COOL ou HEAT, levante o painel frontal e consulte a operação do botão de emergência para executar o modo COOL e HEAT.

MANUTENÇÃO

<p>Avertência</p>	<ul style="list-style-type: none">• Ao limpar, deve desligar a máquina e cortar a fonte de alimentação por mais de 5 minutos.• O ar condicionado não deve ser lavado com água em nenhuma circunstância.• Líquido volátil (por exemplo, diluente ou gasolina) danificará o ar condicionado, portanto, use apenas um pano macio e seco ou um pano molhado embebido em detergente neutro para limpar o ar condicionado.• Preste atenção à limpeza da tela do filtro regularmente para evitar a cobertura contra poeira que afetará o efeito da tela do filtro. Quando o ambiente operacional estiver empoeirado, a frequência de limpeza deve ser aumentada adequadamente.• Depois de remover a tela do filtro, não toque nas aletas da unidade interna para evitar arranhões.
<p>Limpe a unidade</p>	 <p>Torça-o até secar. Limpe suavemente a superfície da unidade</p> <p>Dica: Limpe com frequência para manter o ar condicionado limpo e com boa aparência.</p>
<p>Desmontagem e montagem do filtro.</p>	<ul style="list-style-type: none">• Segure a alça elevada no filtro manualmente e, em seguida, puxe o filtro para fora na direção que se desvia da unidade, de modo que a borda superior do filtro seja separada da unidade. O filtro pode ser removido levantando o filtro para cima.• Ao instalar o filtro, primeiro insira a extremidade inferior da tela do filtro na posição correspondente da unidade e, em seguida, aperte a extremidade superior do filtro na posição de flambagem correspondente do corpo da unidade. 

MANUTENÇÃO

PORTUGUÊS

<p>Limpe o filtro</p>	 <p>Retire o filtro da unidade. Limpe o filtro com água com sabão e seque-o ao ar</p> <p>Substitua o filtro</p> <p>Oposto à direção de retirar o filtro</p> <p>Dica: Limpe o filtro a tempo de garantir um funcionamento limpo, saudável e eficiente no interior do ar condicionado quando encontrar pó acumulado no filtro.</p>
<p>Limpe ou substitua o filtro de ar fresco</p>	<p>Primeiro, abra o painel e retire o suporte do filtro.</p> <p>Use um coletor de pó para limpar o filtro ou substituir por um novo.</p> <p>Sugerimos substituir o filtro por 6 meses ou quando obter o indicador de lembrete CL no visor interno</p>  <p>Filtro de 4 camadas</p> <p>porta-filtro</p>
<p>Assistência e manutenção</p>	<ul style="list-style-type: none"> Quando o ar condicionado não for utilizado durante um longo período de tempo, faça o seguinte trabalho: <ul style="list-style-type: none"> Retire as pilhas do controlo remoto e desligue a fonte de alimentação do aparelho de ar condicionado. Ao começar a usar após o desligamento de longo prazo: <ol style="list-style-type: none"> Limpe a unidade e a tela do filtro; Verificar se existem obstáculos na entrada e saída de ar das unidades interiores e exteriores; Verifique se o tubo de drenagem está desobstruído; <p>Instale as pilhas do controlo remoto e verifique se a alimentação está ligada.</p>

RESOLUÇÃO DE PROBLEMAS

MAU FUNCIONAMENTO	CAUSAS POSSÍVEIS
O aparelho não funciona	Falha de energia/ficha retirada.
	Motor da ventoinha da unidade interior/exterior danificado.
	Disjuntor termomagnético do compressor com defeito.
	Dispositivos de proteção ou fusíveis defeituosos.
	Conexões soltas ou ficha retirada.
	Às vezes, para de funcionar para proteger o aparelho.
	Tensão superior ou inferior à faixa de tensão.
	Função temporizador ligado ativa.
Problema com a placa de controlo eletrónico.	
Odor estranho	Filtro de ar sujo.
Ruído da água corrente	Retorno do fluxo de líquidos na circulação do refrigerante.
Uma névoa fina vem da saída de ar	Isto ocorre quando o ar na sala se torna muito frio, por exemplo, nos modos de ARREFECIMENTO ou DESUMIDIFICAÇÃO/SECAGEM.
Um ruído estranho pode ser ouvido	Este ruído é feito pela expansão ou contração do painel frontal devido a variações de temperatura e não indica um problema.
Fluxo de ar insuficiente, quente ou frio	Configuração de temperatura inadequada.
	Entradas e saídas de ar condicionado obstruídas.
	Filtro de ar sujo.
	Velocidade da ventoinha definida no mínimo.
	Outras fontes de calor na divisão.
	Sem refrigerante.
O aparelho não responde a comandos	O controlo remoto não está perto o suficiente da unidade interna.
	As pilhas do controlo remoto precisam ser substituídas.
	Obstáculos entre o controlo remoto e o recetor de sinal na unidade interna.
O visor está desligado.	Função EXIBIÇÃO ativa.
	Falha de energia.
Desligue imediatamente o ar condicionado e corte a alimentação de energia em caso de:	Ruídos estranhos durante a operação.
	Problema com a placa de controlo eletrónico.
	Fusíveis ou interruptores defeituosos.
	Pulverize água ou objetos dentro do aparelho.
	Cabos ou fichas sobreaquecidas.
	Cheiros muito fortes provenientes do aparelho.

RESOLUÇÃO DE PROBLEMAS

CÓDIGO DE ERRO NO VISOR

Em caso de erro, o ecrã na unidade interior mostra os seguintes códigos de erro:

Visor	Descrição do problema
<i>E1</i>	Falha sensor temperatura ambiente interno
<i>E2</i>	Falha sensor temperatura tubo interno
<i>E3</i>	Falha sensor temperatura tubo externo
<i>E4</i>	Vazamento ou falha do sistema de refrigerante
<i>E6</i>	Mau funcionamento do motor ventilador interno
<i>E7</i>	Falha sensor de temperatura ambiente externo
<i>E0</i>	Falha de comunicação interior e exterior
<i>E8</i>	Falha sensor temperatura descarga externo
<i>E9</i>	Falha do módulo IPM externo
<i>ER</i>	Falha deteção de corrente externa
<i>EE</i>	Falha PCB EEPROM externo
<i>EF</i>	Falha no motor do ventilador externo
<i>EH</i>	Falha sensor temperatura aspiração exterior
CL	Lembrete de limpeza do filtro



ALGEMEEN ADVIES.....	2	INSTALLATIE BINNENUNIT	25
NAMEN VAN ONDERDELEN	13	INSTALLATIE BUITENUNIT	35
AFSTANDSBEDIENING	15	WERKINGSTEST.....	38
INSTRUCTIES VOOR DE WERKING.....	23	ONDERHOUD	39
VOORZORGSMAATREGELEN BIJ		PROBLEEMOPLOSSING	41
DE INSTALLATIE.....	24		



VERWIJDERING

Het symbool op het product of de verpakking geeft aan dat het niet bij het normale huisvuil mag worden gedaan maar naar een erkend inzamelbedrijf voor de recycling van elektrische en elektronische apparatuur moet worden gebracht. Door het product op passende wijze te verwijderen helpt u mogelijke schadelijke gevolgen voor het milieu en de gezondheid als gevolg van een ongeschikte verwijdering van het product te vermijden. Informeer bij de gemeente, de plaatselijke afvalverwijderingsdienst of de winkel waar het product aangeschaft is naar meer informatie over de recycling van dit product. Dit voorschrift is uitsluitend geldig binnen EU-lidstaten.

0 - SYMBOLEN

De pictogrammen die in het volgende hoofdstuk staan, maken het mogelijk de benodigde informatie voor het correcte gebruik van de machine onder veilige omstandigheden snel en op eenduidige wijze te verstrekken.



Inhoudsopgave

De paragrafen die voorafgegaan worden door dit symbool bevatten zeer belangrijke informatie en voorschriften, met name over de veiligheid. De veronachtzaming ervan kan de volgende gevolgen hebben:

- gevaar voor de persoonlijke veiligheid van de operators
- verlies van de contractuele garantie
- afwijzing van aansprakelijkheid door de fabrikant.



GEVAAR

Signaleert dat het apparaat ontvlambaar koelmiddel gebruikt. Als de koelvloeistof uitloopt en wordt blootgesteld aan een externe ontstekingsbron bestaat risico op brand.



GEVAARLIJKE ELEKTRISCHE SPANNING

Wijst het betrokken personeel op het feit dat indien de beschreven handeling niet uitgevoerd wordt met inachtneming van de veiligheidsvoorschriften, het risico bestaat een elektrische schok te krijgen.



ALGEMEEN GEVAAR

Signaleert aan het betrokken personeel dat de beschreven handeling risico's inhoudt voor lichamelijke schade indien de veiligheidsnormen niet in acht worden genomen.

0.1 - ALGEMEEN ADVIES

ALS ELEKTRISCHE APPARATUUR WORDT GEBRUIKT, MOETEN DE BASISVEILIGHEIDSVORSCHRIFTEN ALTIJD WORDEN GEVOLGD OM HET RISICO OP BRAND, ELEKTRISCHE SCHOKKEN EN PERSOONLIJKE ONGEVALLLEN TE BEPERKEN, INCLUSIEF HET VOLGENDE:



1. Document van vertrouwelijke aard, volgens de wettelijke bepalingen, met verbod op reproductie of versturing aan derden zonder de uitdrukkelijke autorisatie van de firma OLIMPIA SPLENDID. De machines kunnen bijwerkingen ondergaan en dus andere onderdelen vertonen dan die afgebeeld worden zonder om deze reden de teksten van deze handleiding te compromitteren.
2. Lees deze handleiding met aandacht alvorens verder te gaan met om het even welke handeling (installatie, onderhoud, gebruik) en houd u strikt aan hetgeen in de afzonderlijke hoofdstukken beschreven wordt.
3. Al het personeel, betrokken bij het transport en de installatie van de machine, moet op de hoogte worden gesteld van de onderhouds instructies.
4. **DE FABRIKANT STELT ZICH OP GENERLEI WIJZE AANSPRAKELIJK VOOR PERSOONLIJK LETSEL OF MATERIËLE SCHADE DIE HET GEVOLG IS VAN DE VERONACHTZAMING VAN DE VOORSCHRIFTEN DIE IN DEZE HANDLEIDING STAAN.**
5. De fabrikant behoudt zich het recht voor om ieder gewenst moment wijzigingen aan de eigen modellen aan te brengen terwijl de essentiële kenmerken die in deze handleiding beschreven worden onveranderd blijven.



6. De installatie en het onderhoud van de apparatuur voor klimaatregeling, zoals dit apparaat, zouden gevaarlijk kunnen zijn omdat binnenin deze apparaten onder druk staand koelgas en onder spanning staande elektrische componenten aanwezig zijn. De installatie, het eerste starten en de daarop volgende onderhoudsfases dienen dan ook uitsluitend door geautoriseerd en gekwalificeerd personeel worden uitgevoerd.
7. Installaties die uitgevoerd worden zonder inachtneming van de aanwijzingen die in deze handleiding staan en het gebruik buiten de voorgeschreven temperatuurlimieten doen de garantie komen te vervallen.
8. Het gewone onderhoud van de filters en de algemene externe reiniging kunnen ook door de gebruiker uitgevoerd worden omdat hierbij geen moeilijke of gevaarlijke handelingen betrokken zijn.
9. Tijdens de montage en bij elk onderhoud is het noodzakelijk de voorzorgsmaatregelen in acht te nemen die in deze handleiding genoemd worden en die ook op de stickers binnenin de apparaten staan. Bovendien moeten alle voorzorgsmaatregelen getroffen worden die door het gezonde verstand ingegeven worden alsmede door de veiligheidsvoorschriften die van kracht zijn in de plaats van installatie.



10. Gebruik voor de installatie en het onderhoud gereedschappen, geschikt voor ontvlambaar gas.



11. Het is nodig om altijd veiligheidshandschoenen en -bril te dragen wanneer ingrepen aan de koelzijde van de apparaten uitgevoerd worden.



12. De klimaatregelaars MOGEN NIET geïnstalleerd worden in een ruimte waar ontvlambare en/of explosieve gassen aanwezig zijn, in zeer vochtige ruimtes (wasruimtes, kassen, enz.) of in ruimtes waar andere machines een sterke warmtebron vormen.



13. In geval van vervanging van de componenten mogen uitsluitend originele reserveonderdelen van OLIMPIA SPLENDID gebruikt worden.



14. **BELANGRIJK!** Om ieder risico op elektrocutie te voorkomen is het absoluut van belang om de hoofdschakelaar af te sluiten alvorens elektrische aansluitingen tot stand te brengen en bij iedere vorm van onderhoud die op de apparaten uitgevoerd wordt.



15. Blikseminslag, naburige auto's en mobiele telefoons kunnen storingen veroorzaken. Het apparaat enkele seconden van de stroom afsluiten en vervolgens weer starten.



16. Op regenachtige dagen is het raadzaam om de elektrische voeding te af te sluiten om schade door blikseminslag te voorkomen.



17. Als het apparaat een lange tijd niet wordt gebruikt of niemand de geklimatiseerde kamer gebruikt, is het raadzaam de elektrische stroomtoevoer af te sluiten om ongevallen te vermijden.



18. Gebruik geen vloeibare of corrosieve reinigingsmiddelen om het apparaat te reinigen, verstuif geen water of andere vloeistoffen op het apparaat daar ze de onderdelen in pvc kunnen beschadigen of zelfs elektrische schokken kunnen veroorzaken.



19. De binnenkant van het apparaat en de afstandsbediening niet nat maken. Kortsluitingen of brand zou kunnen optreden.



20. Bij storingen in de werking (bv: abnormale geluiden, een slechte geur, rook, een abnormale temperatuuroptename, elektrische dispersie, enz.) de elektrische stroomtoevoer onmiddellijk afsluiten. Neem contact op met uw plaatselijke verkoper.

21. Laat de klimaatregelaar niet gedurende lange tijd in werking indien het vochtgehalte hoog is en deuren of ramen open zijn. De vochtigheid zou condensvorming kunnen veroorzaken waardoor het interieur nat of beschadigd wordt.



22. Sluit de voedingsstekker tijdens de werking niet aan of af. Gevaar voor brand en elektrische schokken.



23. Raak het product (indien in werking) niet aan met natte handen. Gevaar voor brand en elektrische schokken.



24. Plaats de verwarming of andere apparatuur niet in de nabijheid van de voedingskabel. Gevaar voor brand en elektrische schokken.



25. Zorg ervoor dat het water niet in de elektrische delen dringt. Dit zou brand, storingen of elektrische schokken kunnen teweegbrengen.



26. Open het rooster voor luchtinlaat niet tijdens de werking van het apparaat. Kans op letsel, schokken of beschadiging van het product.



27. Blokkeer de luchtinlaat of -uitlaat niet; het kan het product beschadigen.



28. Steek geen vingers of objecten in de luchtinlaat of -uitlaat wanneer het apparaat in werking is. De aanwezigheid van scherpe bewegende delen kan leiden tot verwondingen.

29. Het water dat uit het apparaat komt niet drinken. Dit is niet hygiënisch en zou ernstige gezondheidsproblemen kunnen veroorzaken.



30. Bij gaslekken van andere apparaten de omgeving goed verluchten alvorens de airco in te schakelen.

31. Het apparaat niet demonteren noch wijzigingen erop aan brengen.

32. Ventileer de ruimte goed indien het apparaat samen met een kachel enz. gebruikt wordt.

33. Gebruik de apparatuur niet voor andere doeleinden dan waarvoor het ontworpen is.

34. De personen die op een koelcircuit werken of ingrijpen, moeten in het bezit zijn van de gepaste certificatie, afgegeven door een bevoegde instantie, die hun bevoegdheid vaststelt om koelmiddelen veilig te behandelen volgens een door brancheverenigingen erkende beoordelingsspecificatie.

35. Laat geen R32-gas in de atmosfeer ontsnappen; R32 is een gefluoreerd broeikasgas met een aardopwarmingspotentieel (GWP) = 675.



36. De apparaten die worden beschreven in deze handleiding zijn conform de toepasselijke Europese Richtlijnen en de eventuele daaropvolgende wijzigingen.



37. Het apparaat bevat ontvlambaar gas A2L. Raadpleeg deze handleiding voor de correcte installatiewijze.

38. Als de apparaten permanent op een vaste bedrading aangesloten moeten worden, moeten in overeenstemming met de normen op alle polen een scheidingsschakelaar met een minimumafstand van 3 mm tussen de polen, een aardlekschakelaar (RCD) met een nominale schakelstroom van maximal 30 mA en een afscheider op de vaste bedrading worden aangebracht.

0.2 - OPMERKINGEN OVER DE GEFLUOREERDE GASSEN



• Deze airconditioner bevat gefluoreerde gassen. Raadpleeg het typeplaatje op het apparaat voor specifieke informatie over het type en de hoeveelheid gas.

- De installatie, assistentie, het onderhoud en de reparatie van het apparaat moeten worden uitgevoerd door een erkend technicus.
- De demontage en recyclage van het apparaat moeten worden uitgevoerd door bevoegd technisch personeel.
- Als er een lekzoeker op het systeem is geïnstalleerd, moet u minstens om de 12 maanden op lekkage controleren.
- Als wordt gecontroleerd of geen lekken aanwezig zijn, is het raadzaam om een gedetailleerd register van alle inspecties bij te houden.
- Controleer de zone rondom de apparatuur, voordat werkzaamheden aan het apparaat worden verricht, om na te gaan of er geen brand- en/of verbrandingsgevaar heerst. Tref de volgende maatregelen voor de reparatie van het koelsysteem, voordat werkzaamheden aan het systeem worden verricht.



1. Vóór en tijdens de werkzaamheden MOET de zone gecontroleerd worden met een specifieke koudemiddeldetector, zodat de monteur een mogelijk gevaarlijke atmosfeer kan herkennen. Controleer of de lekdetector geschikt is voor het gebruik in combinatie met ontvlambare koudemiddelen, geen vonken veroorzaakt en afgedicht of intrinsiek veilig is.
2. De kalibratie van elektronische lekdetectoren kan vereist zijn. Kalibreer ze, indien nodig, in een zone waar geen koudemiddel in aanwezig is.
3. Controleer of de detector geen potentiële ontstekingsbron is en geschikt is voor het gebruikte koudemiddel. De detector moet ingesteld zijn op een LFL-percentage van het koudemiddel en moet voor het gebruikte koudemiddel zijn gekalibreerd. Het geschikte gaspercentage (maximaal 25%) moet bevestigd worden.
 - 3a. De lekdetectievlloeistoffen kunnen voor het merendeel van de koudemiddelen worden gebruikt. Het gebruik van reinigingsmiddelen die chloor bevatten MOET worden vermeden. Gevaar voor corrosie van de koperen leidingen.
4. Elimineer open vuur als u vermoedt dat er sprake is van een lekkage.
5. Alle ontstekingsbronnen (ook een brandende sigaret) moeten buiten bereik worden gehouden van de plaats waar alle werkzaamheden worden verricht waarbij ontvlambaar koudemiddel in de omringende ruimte kan vrijkomen.
6. Controleer of de ruimte voldoende geventileerd is, voordat werkzaamheden in het systeem worden verricht. Er moet een continue ventilatie worden gewaarborgd.
7. Controleer altijd vóór elke handeling of:
 - de condensors leeg zijn. Deze handeling moet veilig worden verricht om mogelijke vonkvorming te vermijden;
 - geen enkele elektrische component onder spanning staat en er geen blootliggende kabels zijn tijdens het vullen, aftappen of spoelen van het systeem;
 - de aarding niet onderbroken is.
8. Controleer regelmatig of de kabels niet blootgesteld wordt aan slijtage, corrosie, overmatige druk, trillingen, scherpe randen of aan ieder ander nadelig



effect van de omgeving.

9. Verricht de onderstaande standaardprocedures bij reparatiewerkzaamheden of andersoortige werkzaamheden aan het koudemiddelcircuit:
 - verwijder het koudemiddel;
 - spoel het circuit met inert gas;
 - evacueer;
 - spoel het circuit opnieuw met inert gas;
 - open het circuit door de snijbranden of solderen.
- 9a. De stikstof zonder zuurstof (OFN) MOET doorgeblazen worden via het systeem, zowel voorafgaand aan als tijdens het soldeerproces.
- 9b. Wanneer de definitieve OFN-vulling gebruikt wordt, moet het systeem ontlucht zijn tot aan de atmosferische druk om de uitvoering van het werk toe te staan. Deze handeling is absoluut noodzakelijk als soldeerwerken op de leidingen uitgevoerd moeten worden.
10. Het koudemiddel moet in specifieke gasflessen worden opgeslagen. Het systeem moet "gereinigd" worden met OFN om de unit veilig te maken. Het kan zijn dat deze procedure meerdere malen moet worden herhaald. Gebruik GEEN perslucht of zuurstof voor deze handeling.
- 10a. Controleer tijdens de vulling van het systeem of er GEEN contaminatie van verschillende elementen is. De buizen of leidingen MOETEN zo kort mogelijk zijn om de hoeveelheid koudemiddel erin tot een minimum te beperken.
11. De gasflessen moeten verticaal worden gehouden. Gebruik uitsluitend gasflessen die voor het opvangen van koudemiddelen geschikt zijn. De gasflessen moeten voorzien zijn van een terugstroomklep en uitschakelkleppen die in goede staat verkeren. Bovendien moet een set gekalibreerde weegschalen aanwezig zijn.
12. De leidingen moeten beschikken over afkoppelsystemen en mogen GEEN lekken vertonen. Controleer, voordat het aftapapparaat gebruikt wordt, of het apparaat goed onderhouden is en de eventueel aanverwante elektrische componenten zijn afgedicht, om te vermijden dat eventueel vrijkomend koudemiddel vlam kan vatten.
13. Controleer of het koelsysteem geaard is, voordat het systeem met koudemiddel wordt gevuld. Breng een label op het systeem aan als het is gevuld. Let bijzonder goed om te vermijden dat het koelsysteem overbelast wordt.
14. Onderwerp het systeem aan een druktest met OFN, voordat het wordt gevuld, en aan een dichtingstest nadat het is gevuld voordat het in werking wordt gesteld. Onderwerp het systeem aan een extra dichtingstest, voordat de plaats wordt verlaten.
- 14a. Tap het koudemiddel veilig af. Draag het koudemiddel over naar gasflessen die voor het opvangen hiervan geschikt zijn. Zorg voor voldoende gasflessen, zodat de volledige hoeveelheid kan worden opgevangen. Alle gasflessen zijn voor dit type koudemiddel van een label voorzien (speciale



- gasflessen voor het terugwinnen van koudemiddel). De gasflessen moeten voorzien zijn van een terugstroomklep en een afsluiter die in goede staat verkeren. Lege gasflessen moeten worden afgevoerd en, indien mogelijk, voor de terugwinning worden gekoeld.
- 14b. De technicus moet alle benodigde hulpmiddelen, die in goede staat verkeren, beschikken over een reeds aanwijzingen en voor de terugwinning van koudemiddelen (ook ontlambaar) geschikt zijn, binnen handbereik hebben. Bovendien moeten een reeks gebalanceerde weegschalen, die in goede staat verkeren, aanwezig zijn. Controleer of de leidingen in goede staat verkeren en voorzien zijn van lekvrije koppelingen.
 - 14c. Controleer vóór het gebruik of de machine voor het terugwinnen in goede staat verkeert, goed is onderhouden en alle elektrische componenten ervan zijn geïsoleerd, zodat eventueel vrijkomend koudemiddel ze niet kan binnendringen. Bij twijfel contact opnemen met de fabrikant.
 15. Het opgevangen koudemiddel moet in de geschikte gasfles aan de leverancier worden afgegeven, met ondertekening van het afvaloverdrachtsbewijs. Koudemiddelen mogen NIET worden gemengd in het aftapparaat of de gasflessen.
 16. Controleer, wanneer vulapparatuur gebruikt wordt, of geen contaminatie tussen verschillende koudemiddelen plaatsvindt. De slangen of de leidingen moeten zo kort mogelijk zijn om de hoeveelheid koudemiddel erin tot het minimum te beperken.
 17. De unit niet doorboren of verbranden.
 18. Elektrische componenten die vervangen worden MOETEN geschikt zijn voor en overeenstemmen met de specificaties van het apparaat. Elk onderhoud MOET worden verricht in overeenstemming met de aanwijzingen van deze handleiding. Bij twijfel contact opnemen met de fabrikant.
 19. Verricht de volgende controles:
 - De afmetingen van de kamer, waarin de delen aanwezig zijn die het koudemiddel bevatten, zijn in overeenstemming met de huidige vulhoeveelheid van het koudemiddel;
 - Het ventilatie-apparaat werkt correct en de uitgangen zijn niet verstopt;
 - De markeringen op de unit zijn altijd leesbaar en goed zichtbaar. Herstel ze als dit niet het geval is;
 - De leidingen of componenten die het koudemiddel bevatten, MOETEN geïnstalleerd worden op een plaats waar ze door geen enkele substantie kunnen corroderen, tenzij de componenten zijn vervaardigd van materialen die intrinsiek corrosiebestendig zijn of op passende wijze tegen dit risico zijn beschermd.
 20. De koelgassen zijn reukloos.
 21. Raadpleeg de plaatselijke regelgeving voor de verwijdering en de markering (door middel van opschriften) van het apparaat dat koelgas bevat.
 22. Voor de opslag van het apparaat: De verpakking voor de opslag moet zo

resistent zijn dat het apparaat geen beschadigingen kan ondergaan en een mogelijke lekkage van koelgas wordt vermeden.

23. Het teruggewonnen koudemiddel mag niet in een ander koelsysteem worden aangebracht, tenzij het is gezuiverd en gecontroleerd.
24. De ontmanteling MOET uitgevoerd worden door een gekwalificeerd technicus die de PBM correct MOET gebruiken en de apparatuur perfect MOET kennen. Alle koudemiddelen MOETEN in veiligheid teruggewonnen worden; neem altijd een monster van olie en van koudemiddel op alvorens het circuit te legen.
25. Alvorens ongeacht welke handeling in het kader van de ontmanteling te beginnen:
 - Isoleer het systeem elektrisch.
 - Controleer of de hulpmiddelen voor de mechanische verplaatsing ter beschikking zijn, voor de verplaatsing van de gasflessen, indien nodig.
 - De hulpmiddelen en gasflessen voor de terugwinning MOETEN in overeenstemming zijn met de normen.
26. De apparatuur moet geëtiketteerd zijn met de aanduiding dat het buiten dienst gesteld is en het koudemiddel verwijderd is. Het etiket moet voorzien zijn van datum en handtekening. Controleer of op de apparatuur etiketten aanwezig zijn die aangeven dat de apparatuur een ontvlambaar koudemiddel bevat.
27. Als de compressoren, of de oliën voor compressoren, verwijderd moeten worden, controleer dan of ze in veiligheid zijn afgevoerd en een aanvaardbaar niveau hebben, om er zeker van te zijn dat het ontvlambare koudemiddel niet in het smeermiddel achterblijft. Het afvoerproces moet uitgevoerd worden voordat de compressor naar de leveranciers teruggebracht wordt. Om dit proces te versnellen mag alleen de elektrische verwarming van de romp van de compressor gebruikt worden.

0.3 - BEOOGD GEBRUIK

- De klimaatregelaar mag uitsluitend gebruikt worden voor het produceren van warme of koude lucht (naar keuze) met als enig doel de omgevingstemperatuur comfortabel te maken.
- Een oneigenlijk gebruik van de (binnen- en buiten-) apparatuur, met eventueel persoonlijk letsel, letsel aan dieren of materiële schade, ontheft OLIMPIA SPLENDID van elke vorm van aansprakelijkheid.

0.4 - RISICOZONES

- De airconditioners mogen niet worden geïnstalleerd in omgevingen waar ontvlambare of explosieve gassen aanwezig zijn, in zeer vochtige omgevingen (wasserijen, broeikassen, enz.) of op plaatsen waar zich andere machines bevinden die een sterke warmtebron genereren, in de buurt van een bron van zout

water of zwavelhoudend water.

- Gebruik **GEEN** gassen, benzine of andere ontvlambare vloeistoffen in de buurt van de airconditioner.
- De airco heeft geen ventilator om frisse lucht in het lokaal te brengen. Verlucht door de deuren en vensters te openen.
- Installeer altijd een automatische schakelaar en zorg voor een speciaal voedingscircuit.



Dit product mag uitsluitend worden gebruikt volgens de specificaties, aangeduid in deze handleiding. Als het op een andere wijze wordt gebruikt dan aangeduid kan dit leiden tot zware ongevallen. DE FABRIKANT KAN NIET AANSPRAKELIJK WORDEN GESTELD VOOR SCHADE AAN PERSONEN OF ZAKEN, VOORTVLOEIEND UIT HET NIET IN ACHT NEMEN VAN DE NORMEN, AANWEZIG IN DEZE HANDLEIDING.

0.5 - UIT TE VOEREN CONTROLES VOOR DE INSTALLATIE

a. Controles van het gebied

Alvorens de werkzaamheden te starten op systemen met ontvlambare koelvloeistoffen zijn veiligheidscontroles vereist om het risico op ontsteking tot het minimum te herleiden. Om een koelsysteem te repareren moeten de volgende voorzorgsmaatregelen genomen worden alvorens op het systeem in te grijpen.

b. Werkprocedure

Het werk moet volgens een gecontroleerde procedure worden uitgevoerd zodat het risico op aanwezigheid van ontvlambaar gas of damp tijdens de werkzaamheden wordt voorkomen.

c. Algemeen werkgebied

Al het onderhoudspersoneel en al het personeel dat in het lokaal werkt, moet op de hoogte worden gesteld van de aard van het uit te voeren werk.

Vermijd om in enge ruimtes te werken. De zone rond het werkgebied moet worden ingedeeld.

Zorg ervoor dat de omstandigheden in het werkgebied veilig zijn en controleer het ontvlambaar materiaal.

d. Controle van de aanwezigheid van koelvloeistof

Het gebied moet voor, tijdens en na de uitvoering van het werk met behulp van een specifieke koelmiddeldetector gecontroleerd worden zodat de technicus ervan op de hoogte is als potentieel ontvlambare atmosferen aanwezig zijn.

Controleer of het apparaat om lekken op te sporen geschikt is voor ontvlambare koelvloeistoffen, m.a.w. dat het geen vonken veroorzaakt, verzegeld en veilig is.

e. **Aanwezigheid van brandblussers**

Als op het koelsysteem of de relatieve componenten werkzaamheden bij hoge temperaturen moeten worden uitgevoerd, moet een geschikt brandbeveiligingssysteem voorzien zijn.

Plaats brandblussers op basis van CO₂ of droge blusstoffen in de buurt van de vulzone.

f. **Geen ontstekingsbronnen**

Personen die werkzaam zijn op de koelsystemen en worden blootgesteld aan contact met buizen waarin ontvlambare koelmiddelen vloeien of vloeiden, mogen geen ontstekingsbronnen gebruiken om het risico op brand of explosie te vermijden.

Elke mogelijke ontstekingsbron, zoals sigarettenrook, moet op een veilige afstand van de plaats worden gehouden waar de installatie, de reparatie, de verwijdering plaatsvindt daar koelvloeistofflekken zich in de omgeving kunnen bevinden. Alvorens het werk uit te voeren, moet het gebied rond het apparaat worden gecontroleerd om er zeker van te zijn dat er geen ontvlambare stoffen ontstekingsrisico's aanwezig zijn. Plaats borden met **ROOKVERBOD**.

g. **Geventileerd gebied**

Zorg ervoor dat de zone open is of op geschikte wijze wordt geventileerd alvorens met het systeem te werken of werkzaamheden bij hoge temperaturen uit te voeren.

Zorg voor een constante ventilatie tijdens de werkzaamheden.

De ventilatie moet op veilige wijze elk spoor van het koelmiddel kunnen verwijderen en indien mogelijk naar buiten leiden.

h. **Controles op het koelsysteem**

Als de elektrische onderdelen worden gewijzigd, moeten ze geschikt zijn voor het doel en voldoen aan de specificaties. Volg altijd de richtlijnen van de fabrikant voor het onderhoud en de technische assistentie. Bij twijfels de klantendienst van de fabrikant raadplegen.

De systemen met ontvlambare koelmiddelen moeten aan de volgende controles worden onderworpen:

- de omvang van de lading moet overeenkomen met die van de kamer waarin de componenten met het koelmiddel zijn geïnstalleerd;
- de ventilatiesystemen en -uitgangen moeten correct werken en mogen niet verstopt zijn;
- als een indirect koelcircuit in gebruik is, moet u de aanwezigheid van het koelmiddel in het secundair circuit controleren; de markering, aanwezig op de installaties, moet zichtbaar en leesbaar blijven;
- onleesbare markeringen en signaleringen moeten worden gecorrigeerd;
- de koelleidingen of -onderdelen moeten zodanig worden geïnstalleerd dat het onmogelijk is dat ze aan stoffen worden blootgesteld, die de componenten met koelmiddelen zouden kunnen aantasten, tenzij deze componenten werden geproduceerd met corrosiebestendige materialen of ze tegen corrosieve stoffen zijn beschermd.

i. Controles van de elektrische apparatuur

Voor de reparatie en het onderhoud van de elektrische onderdelen zijn een aanvankelijke veiligheidscontrole en inspectieprocedures op de componenten vereist.

Bij een storing, die de veiligheid in het gedrang kan brengen, geen elektrische voeding aan het circuit aansluiten tot de reparatie heeft plaatsgevonden.

Als de storing niet onmiddellijk kan worden gerepareerd en de werkzaamheid moet worden verdergezet, een geschikt tijdelijke oplossing aanwenden.

Deel deze oplossing aan de eigenaar van het systeem mee zodat alle partijen ervan op de hoogte zijn. Voor de aanvankelijke veiligheidscontroles:

- de condensoren legen: deze werkzaamheid moet op veilige wijze worden uitgevoerd om het ontstaan van vonken te vermijden;
- controleer of de onderdelen en de stroomkabels niet worden blootgesteld aan spanning tijdens het vullen, repareren of zuiveren van de installatie;
- controleer de continuïteit van de aarding.

i. Reparaties van hermetische componenten

- Bij reparatiewerkzaamheden van hermetische componenten de stroomtoevoerlijnen van het apparaat afsluiten alvorens hermetische afdekkingen e.d. te verwijderen. Als absoluut stroomtoevoer voor het apparaat is vereist tijdens het onderhoud moet u een constant actieve lekzoeker in het meest kritische punt plaatsen zodat gevaarlijke situaties worden gesignaleerd.

- Lees aandachtig het volgende om in geval van interventies op de elektrische onderdelen te waarborgen dat de behuizing niet worden gewijzigd, wat het beschermingsniveau zou kunnen beïnvloeden.

Dit omvat kabelschade, een overmatig aantal aansluitingen, kabelschoenen die niet zijn vervaardigd volgens de oorspronkelijke specificaties, pakkingschade, de verkeerde installatie van sluitingen, enz.

- Controleer of de apparaten stevig zijn gemonteerd.
- Controleer of de pakkingen of de afdichtingsmaterialen niet zijn versleten en dus niet meer kunnen worden gebruikt om de inlaat van ontvlambare atmosferen te voorkomen. De vervangingsonderdelen moeten voldoen aan de indicaties van de fabrikant.



Het gebruik van afdichtingsmiddelen op basis van silicone kan de doeltreffendheid van bepaalde apparatuur voor de detectie van lekken beletten.

Intrinsiek veilige componenten mogen niet worden geïsoleerd voordat eraan wordt gewerkt.

Binnenunit



Afstandsbediening



Schroef x 6



Handleiding voor de gebruiker



4-lagenfilter



Verlengstuk



Kunststof ankers x 6



Achtersteun voor buizen x 2

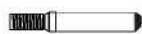

Stijve buis



Verseluchtleiding x 2



Moeren koelmiddelleiding



Muurkokerafdekking

Buitenunit



Drainageslang x 2



Isolatietape x 2



Afdichting



Adapters



Drainagekoppeling (enkele modellen hebben die niet)



Isolatiebuis x 2

NAMEN VAN ONDERDELEN

Binnenunit

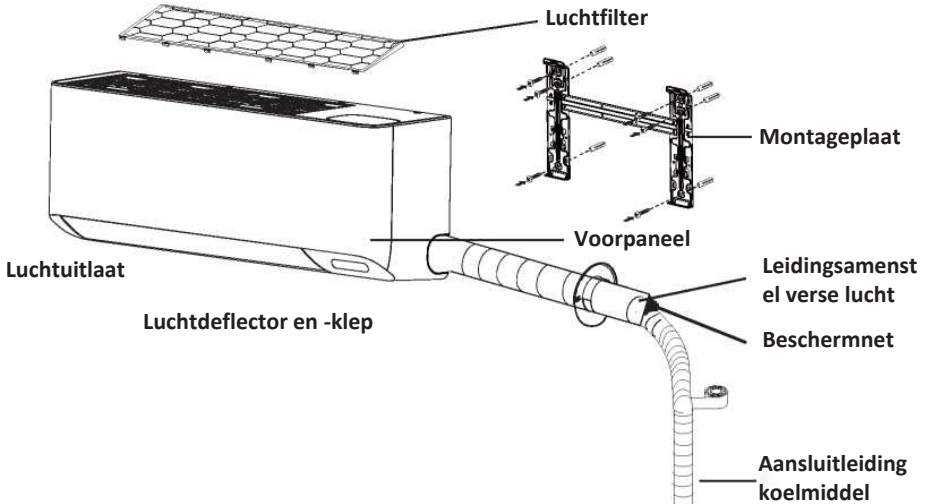

Buitenunit

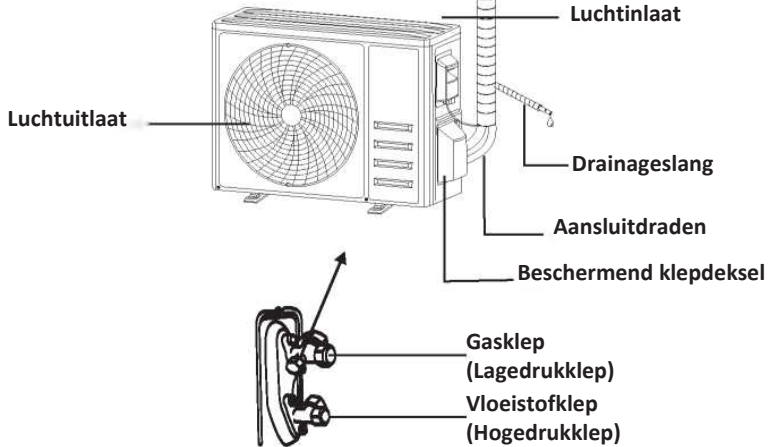

Met beschermend deksel verwijderd

N.B.: De getoonde afbeelding kan afwijken van het daadwerkelijke object. Neem laatstgenoemde als standaard.

Binnendisplay

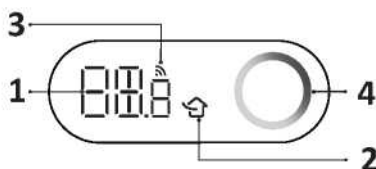

Nr.	LED	Functie
1		Aanduiding voor Timer, temperatuur en Foutcodes.
2		Brandt wanneer de Verseluchtfunctie ingeschakeld is.
3		Brandt wanneer Wifi ingeschakeld is.
4		Aanduiding luchtkwaliteitstatus.

N.B.:

De airconditioner past de helderheid van het display en het geluid van de zoemer automatisch aan, al naargelang de lichtintensiteit van de omgeving. Als de airconditioner detecteert dat het omgevingslicht zwak is gedurende bepaalde tijd, zal het de weergave automatisch tijdelijk uitschakelen. Als er een afstandsbediening of werkende APP is, zal het display gedurende korte tijd met lage helderheid weergegeven en de zoemer zal met een lager volume reageren; als de airconditioner detecteert dat het omgevingslicht sterk is gedurende bepaalde tijd, wordt bovengenoemde werking verlaten.



De vorm en de opstelling van schakelaars en aanduidingen kunnen variëren, al naargelang het model, maar de functies zijn dezelfde.

AFSTANDBEDIENING



DISPLAY afstandsbediening

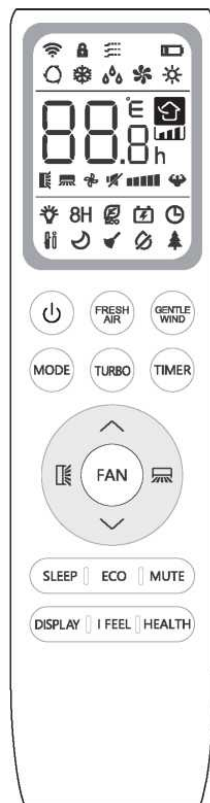

Nr.	Symbolen	Betekenis
1		Batterij-aanduiding
2		Automodus
3		Koelmodus
4		Droogmodus
5		Alleen ventilatormodus
6		Verwarmingsmodus
7		Eco-modus
8		Timer
9		Temperatuuraanduiding
10		Ventilatorsnelheid: Auto/ low/ low-mid/ mid/ mid-high/ high
11		Mute-functie
12		TURBO-functie
13		Verticale oscillatie
14		Horizontale oscillatie
15		SLEEP-functie
16		Gezondheidsfunctie
17		I FEEL-functie
18		8°C verwarmingsfunctie
19		Signaalaanduiding
20		Zachte wind
21		Kinderslot
22		Display ON/OFF
23		GEN-functie
24		Zelfreinigingsfunctie
25		Antischimmel
26		Verse lucht



Het display en enkele functies van de afstandsbediening kunnen variëren, al naargelang het model.

AFSTANDBEDIENING

Nr.	Knop	Functie
1		Om de airconditioner in/uit te schakelen.
2	^	Om de temperatuur te verhogen, of tijd van de timer in te stellen.
3	v	Om de temperatuur te verlagen, of tijd van de timer in te stellen.
4	MODE	Om de werkmodus te selecteren (AUTO, COOL, DRY, FAN, HEAT).
5	ECO	Om de ECO-functie te activeren/deactiveren.
		Druk er lang op om de 8°C verwarmingsfunctie te activeren/deactiveren.
6	TURBO	Om de TURBO-functie te activeren/deactiveren.
7	FAN	Om de ventilatorsnelheid te selecteren door te kiezen uit auto/mute/low/low-mid/mid/mid-high/high/turbo.
8	TIMER	Om de tijd voor timer aan/uit in te stellen.
9	SLEEP	Om de SLEEP-functie in/uit te schakelen.
10	DISPLAY	Om het LED-display en het blauwe licht in/uit te schakelen.
11		Om de verticale beweging van de jaloezie te activeren/deactiveren of hem in de gewenste stand te stoppen.
12		Om de horizontale beweging van de jaloezie te activeren/deactiveren of om hem in de gewenste stand te stoppen.
13	I FEEL	Om de I FEEL-functie in/uit te schakelen.
14	MUTE	Om de MUTE-functie in/uit te schakelen.
		Druk er lang op om de GEN-functie te activeren/deactiveren
15	MODE + TIMER	Om de CHILD-LOCK-functie te activeren/deactiveren.
16	GENTLE WIND	Om de GENTLE WIND-functie te activeren/deactiveren.
17	HEALTH	Om de SELF-CLEAN-functie te activeren/deactiveren wanneer naar OFF geschakeld is.
18	FRESH AIR	Om de verseluchtfunctie te activeren/deactiveren en de ventilatorsnelheid te selecteren.

-  Het display en enkele functies van de afstandsbediening kunnen variëren, al naargelang het model.
-  De vorm en de opstelling van knoppen en aanduidingen kunnen variëren, al naargelang het model, maar de functies zijn dezelfde.
-  De unit bevestigt de correcte ontvangst van iedere knop met de pieptoon.

AFSTANDBEDIENING

Vervanging van de batterijen

Verwijder het afdekplaatje van de achterkant van de afstandsbediening door het in de richting van de pijl te schuiven.

Installeer de batterijen overeenkomstig de richting (+ en -) die op de afstandsbediening aangegeven staat. Installeer opnieuw het afdekplaatje van de batterijen door het op zijn plaats te schuiven.

⚠ Gebruik 2 stuks LRO3 AAA (1,5V) batterijen(not included).

Gebruik geen oplaadbare batterijen.

Vervang oude batterijen door nieuwe van hetzelfde type wanneer het display niet langer leesbaar is.

Verwijder oude batterijen niet als huishoudelijk afval. Het is noodzakelijk dergelijk afval apart in te zamelen zodat het een speciale bewerking kan ondergaan.

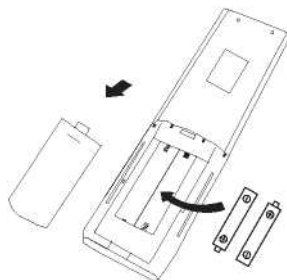

⚠ Voor sommige modellen afstandsbediening kunt u de weergave van de temperatuur op °C of °F programmeren.

1. Houd de knop **TURBO** langer dan 5 seconden ingedrukt om de wijzigingsmodus binnen te gaan;
2. Houd de knop **TURBO** ingedrukt tot naar °C en °F geschakeld wordt;
3. Laat de knop los en wacht 5 seconden, de functie zal geselecteerd worden.

N.B.:

1. Richt de afstandsbediening op de airconditioner.
2. Controleer of er geen objecten aanwezig zijn tussen de afstandsbediening en de signaalontvanger in de binnenuit.
3. Stel de afstandsbediening nooit bloot aan zonnestraling.
4. Houd de afstandsbediening op een afstand van minstens 1 meter van de televisie of andere elektrische apparaten.

AFSTANDSBEDIENING

KOELMODUS



De koelfunctie stelt de airconditioner in staat de kamer te koelen en tegelijkertijd de luchtvochtigheid te verlagen.

Druk om de koelfunctie (COOL) te activeren op de knop **MODE** tot het symbool ❄️ op het display verschijnt.

Stel met de knop \downarrow of \uparrow een temperatuur in die lager is dan die van de kamer.

VENTILATORMODUS (Niet FAN-knop)



Ventilatormodus, alleen luchtventilatie.

Druk om de VENTILATOR-modus in te stellen op **MODE** tot ❄️ op het display verschijnt.

DROOGMODUS



Deze functie verlaagt de luchtvochtigheid om de kamer comfortabeler te maken.

Druk om de DROOG-modus in te stellen op **MODE** tot H_2O op het display verschijnt. Er wordt een automatische voorinstellingsfunctie geactiveerd.

AUTOMODUS



Automatische modus.

Druk om de AUTO modus in te stellen op **MODE** tot C op het display verschijnt.

In de AUTO-modus zal de werkmodus automatisch ingesteld worden al naargelang de kamertemperatuur.

VERWARMINGSMODUS



De verwarmingsfunctie stelt de airconditioner in staat de kamer te verwarmen.

Druk om de verwarmingsfunctie (HEAT) te activeren op de knop **MODE** tot het symbool SUN op het display verschijnt.

Stel met de knop \downarrow of \uparrow een temperatuur in die hoger is dan die van de kamer.

\triangle In de VERWARMINGSMODUS kan het apparaat automatisch een ontdooicyclus activeren die essentieel is om rijp op de condensator weg te nemen zodat de warmtewisselingsfunctie ervan hersteld wordt. Deze procedure duurt gewoonlijk 2-10 minuten. Tijdens de ontdooiing stopt de werking van de ventilator van de binnenunit. Na de ontdooiing wordt de werking van de VERWARMINGSMODUS automatisch hervat.

\triangle (Voor de Noord-Amerikaanse markt)

Indien nodig kunt u in de verwarmingsmodus binnen 8 seconden 10 keer op de ECO-knop drukken om de geforceerde ontdooiing te starten. Hierdoor zal het ijs buiten veel sneller ontdooien.

FAN SPEED-functie (FAN-knop)



Verandert de werksnelheid van de ventilator.

Druk op de knop **FAN** om de werksnelheid van de ventilator in te stellen, deze kan cyclisch ingesteld worden op de snelheden AUTO/ MUTE/ LOW/ LOW-MID/ MID/ MID-HIGH/ HIGH/ TURBO.

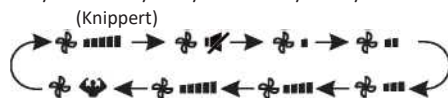

Kinderslotfunctie

1. Druk lang en gelijktijdig op de knoppen **MODE** en **TIMER** om deze functie te activeren, doe dit opnieuw om deze functie te deactiveren.
2. Als deze functie actief is, zal geen enkele knop actief zijn.

TIMER-functie ---- TIMER AAN



Om het apparaat automatisch in te schakelen.

Als de unit uitgeschakeld is, kunt u TIMER ON instellen. Handel als volgt om de tijd van de automatische inschakeling in te stellen:

1. Druk een eerste keer op de knop **TIMER** voor het instellen van de inschakeling waarna en **[60h]** op het display van de afstandsbediening verschijnen en knipperen.
2. Druk op de knop **^** of **v** om de gewenste tijd van inschakeling van de timer in te stellen. Telkens wanneer u op de knop drukt, neemt de tijd met een half uur toe/af, tussen 0 en 10 uur, en met één uur tussen 10 en 24 uur.
3. Druk een tweede keer op de knop **TIMER** om te bevestigen.
4. Nadat de timer ingesteld is, moet de gewenste modus (Cool/ Heat/ Auto/ Fan/ Dry) ingesteld worden door op de knop **MODE** te drukken. En de gewenste ventilatorsnelheid door op de knop **FAN** te drukken. Druk vervolgens op **^** of **v** om de gewenste werktemperatuur in te stellen.

ANNULEER het door op de knop **TIMER** te drukken.

TIMER-functie ---- TIMER UIT



Om het apparaat automatisch uit te schakelen.

Als de unit ingeschakeld is, kunt u TIMER UIT instellen. Handel als volgt om de tijd van de automatische uitschakeling in te stellen:

1. Bevestig dat het toestel AAN staat.
2. Druk een eerste keer op de knop **TIMER** om de uitschakeling in te stellen.
3. Druk op **^** of **v** om de gewenste timer in te stellen.
4. Druk een tweede keer op de knop **TIMER** om te bevestigen.

ANNULEER het door op de knop **TIMER** te drukken.

N.B.: Alle programmering moeten binnen 5 seconden ingevoerd worden anders zal de instelling geannuleerd worden.

SWING-functie



1. Druk op de SWING-knop om de jaloezie te activeren,
 - 1.1 Druk op om de horizontale kleppen te activeren om op en neer te bewegen, zal op het display van de afstandsbediening verschijnen.
 - 1.2 Druk op om de verticale deflectors te activeren om van links naar rechts te bewegen, zal op het display van de afstandsbediening verschijnen.
 - 1.3 Doe het opnieuw om de beweging op de huidige hoek te stoppen.
2. Als de verticale deflectors, die onder de kleppen gesitueerd zijn, met de hand in positie gebracht worden, kunnen deze de luchtstroom naar rechts of naar links richten.
3. Druk langer dan 3 seconden op of om meer hoeken voor de richting van de luchtstroom te kiezen.

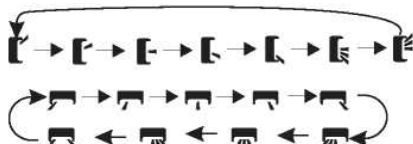

- ⚠ Breng de kleppen nooit met de hand in positie, het delicate mechanisme kan ernstig beschadigd raken!
- ⚠ Steek nooit uw vingers, stokjes of andere voorwerpen in de openingen van de luchtinlaat of luchtuitlaat. Dergelijk accidenteel contact met onder spanning staande delen kan onvoorspelbare schade of letsel veroorzaken.

TURBO-functie



- Druk om de turbofunctie te activeren op de knop **TURBO** waarna op het display verschijnt. Druk er opnieuw op om deze functie te annuleren. Wanneer u in de COOL/HEAT-modus de TURBO-functie selecteert, zal het toestel snel naar COOL of snel naar HEAT schakelen en de hoogste ventilatorsnelheid aanwenden om de sterkste luchtstroom te genereren.

AFSTANDSBEDIENING

MUTE-functie



1. Druk op de knop **MUTE** om deze functie te activeren waarna  op het display van de afstandsbediening verschijnt. Druk er opnieuw op om deze functie te deactiveren.
2. Wanneer de MUTE-functie actief is, zal de afstandsbediening de automatische ventilatorsnelheid weergeven en zal de binneneenheid op de laagste ventilatorsnelheid werken om een rustige omgeving te creëren.
3. Door op de FAN/TURBO-knop te drukken, zal de MUTE-functie geannuleerd worden. De MUTE-functie kan niet geactiveerd worden in de droogmodus.

SLEEP-functie

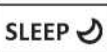

Voorinstelling van automatisch werkend programma.

Druk op de knop **SLEEP** om de SLEEP-functie te activeren waarna  op het display verschijnt. Druk er opnieuw op om deze functie te annuleren.

Na 10 uur in de slaapmodus zal de airconditioner naar de modus schakelen die voorafgaand aan de slaapmodus ingesteld was.

I FEEL-functie



Voorinstelling van automatisch werkend programma.

Druk op de knop **I FEEL** om deze functie te activeren waarna  op het display van de afstandsbediening verschijnt.

Druk er opnieuw op om deze functie te deactiveren.

Deze functie stelt de afstandsbediening in staat de temperatuur op zijn huidige locatie te meten en het signaal naar de airconditioner te sturen om de temperatuur om u heen te optimaliseren en comfort te verzekeren.

ECO-functie



In deze modus stelt het toestel de werking automatisch in om energie te besparen.

Druk op de knop **ECO** waarna  op het display verschijnt en het toestel in de ECO-modus zal werken. Druk er opnieuw op om het te annuleren.

N.B.: De ECO-functie is zowel in de COOLING-modus als in de HEATING-modus beschikbaar.

DISPLAY-functie (Display binneneenheid)



Schakelt het LED-display op het paneel AAN/UIT.

Druk op de knop **DISPLAY** om het LED-display op het paneel uit te schakelen. Druk er opnieuw op om het LED-display in te schakelen.

GEN-functie (Energiebesparing)



Schakelt het LED-display en het blauwe licht AAN/UIT.

1. Schakel eerst de binneneenheid in, druk dan 3 seconden lang op de knop **MUTE** om deze functie te activeren, doe dat opnieuw om deze functie te deactiveren.
2. Druk in deze functie kort op de knop **MUTE** om de grens van het geabsorbeerde vermogen te selecteren (L1 minimum – L2 medium – L3 maximum).
3. Selecteer OFF en wacht 2 seconden om de functie te verlaten.

Reset Wifi

1. Methode 1: Druk binnen 8 seconden 6 keer op de knop DISPLAY.
2. Methode 2: Druk binnen 8 seconden 6 keer op de knop ECO.
3. Methode 3: Druk langer dan 3 seconden op MODE.

U zult 2 pieptonen horen en CF of AP zullen na de handeling op het display van de binneneenheid verschijnen. Druk op de knop **SEARCH OR CODE** om de handeling voor gebruik van de wifi weer te geven.



AFSTANDSBEDIENING

SELF-CLEAN function

Om deze functie te activeren schakelt u de binnenunit eerst uit. Door daarna op de knop **HEALTH** te drukken, zult u een pieptoon horen, zal **[AC]** op de binnenunit-LED getoond worden en zal  op het display van de afstandsbediening getoond worden.

1. Deze functie helpt om de ophoping van vuil, bacteriën, enz. uit de verdamer van de binnenunit te verwijderen.
2. Deze functie zal ongeveer 30 minuten werkzaam zijn en daarna terugkeren naar de modus die voorafgaand aan de inwerkingtreding van de functie ingesteld was. U kunt op de knop  drukken om deze functie tijdens het proces te annuleren.

U zult 2 pieptonen horen wanneer de functie beëindigd of geannuleerd is.

 Het is normaal als geluid klinkt tijdens de werking van deze functie omdat kunststof materialen uitzetten met hitte en krimpen met koude.

 We raden aan dat u deze functie bij de volgende omgevingsvoorwaarden uitvoert om de inwerkingtreding van veiligheidsvoorzieningen te vermijden.

Binnenunit	Temp < 86°F (30°C)
Buitenunit	41°F (5°C) < Temp < 86°F (30°C)

 Er wordt aangeraden deze functie om de 3 maanden te gebruiken.

8°C verwarmingsfunctie

1. Druk langer dan 3 seconden op de knop **ECO** om deze functie te activeren waarna **[8°C]** (**[46°F]**) op het display van de afstandsbediening verschijnt. Druk er opnieuw op om deze functie te deactiveren.
2. Deze functie zal de verwarmingsmodus automatisch starten als de kamertemperatuur lager is dan 8°C (46°F) en zal terugkeren naar stand-by als de temperatuur de 9°C (48°F) bereikt.
3. Als de kamertemperatuur hoger is dan 18°C (64°F) zal het toestel deze functie automatisch annuleren.

Gentle Wind-functie

1. Schakel de binnenunit in en schakel de COOL-modus in, druk daarna op de knop **GENTLE WIND** om deze functie te activeren waarna  op het display verschijnt. Druk er opnieuw op om de functie te deactiveren.
2. Deze functie zal de verticale kleppen automatisch sluiten en u het gevoel van een comfortabele, zachte wind geven.

Verseluchtfunctie

FRESH AIR Deze functie zal verse lucht van buiten naar binnen pompen

Druk op de **FRESH AIR** -knop om de functie te activeren. Selecteer daarna de gewenste snelheid van de ventilator.

Het zal als volgt op het display verschijnen:

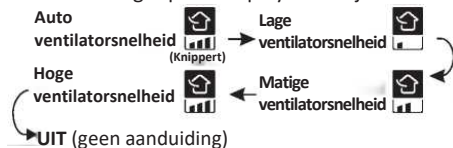

N.B.:

1. Deze functie is beschikbaar in de modus OFF/Heating Cooling/Fan/Auto.
2. In de OFF-modus kan de airconditioner automatisch werken wegens het grote temperatuurverschil tussen binnen en buiten.
3. Als het display de Verseluchtaanduiding en CL toont is het mogelijk het filter (duur 2160 uur) te vervangen, houd de knop **FRESH AIR** vervolgens 5 seconden ingedrukt om het alarm te resetten.

TVOC-functie

Deze functie maakt het mogelijk om enkele schadelijke gassen in de kamer te detecteren en de luchtkwaliteitstatus weer te geven.

Als de unit met deze functie uitgerust is, en in werking is, zal het de volgende statussen weergeven al naargelang de gedetecteerde concentratie van verschillende schadelijke gassen.

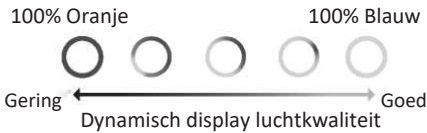

1. Hoe intenser de oranje kleur in de cirkel is, hoe slechter de luchtkwaliteit (N.B.: het object van de detectie van de luchtkwaliteit is TVOC, de totale concentratie vluchtige organische stoffen).
 2. Alle lichten van het weergavedisplay, inclusief TVOC, kunnen uitgeschakeld worden door op de knop **DISPLAY** te drukken.
 3. De uitschakeling van de Verseluchtfunctie kan de binnenluchtkwaliteit verbeteren maar wanneer de buitenluchtvervuiling ernstig is, wordt aanbevolen de Verseluchtfunctie in te schakelen.
- ⚠ De detectie van TVOC is voornamelijk gericht op diverse vluchtige organische samenstellingen, Ook het gebruik van parfum, toiletwater, alcohol, luchtverfrissers, enz., leiden tot de verhoging van de gedetecteerde TVOC-concentratie.
 - ⚠ De TVOC-sensor moet bij iedere inschakeling gestabiliseerd. Wacht ongeveer tien minuten voor een correcte detectie.
 - ⚠ Afhankelijk van het merk of het werkingsprincipe van de testapparatuur kunnen de TVOC-testresultaten variëren.

INSTRUCTIES VOOR DE WERKING

- ❗ Iedere poging om de airconditioner te gebruiken onder de temperatuur van het gespecificeerde bereik, kan tot gevolg hebben dat de beveiliging in werking treedt. Probeer de airconditioner dus in de volgende temperaturomstandigheden te gebruiken.

Airconditioner met inverter:

MODUS Temperatuur	Verwarming	Koeling	Drogen
Kamertemperatuur	0°C~30°C	17°C~32°C	
Buitentemperatuur	-20°C~30°C	-15°C~53°C	

Wanneer u de airconditioner na een stroomonderbreking herstart met aangesloten stroomvoorziening, of hem tijdens de werking naar een andere modus schakelt, zal de beveiliging van de airconditioner in werking treden. De compressor zal de werking na 3 minuten hervatten.

❗ Kenmerken van de verwarming (van toepassing op warmtepomp)

Voorverwarming:

Wanneer de verwarmingsfunctie ingeschakeld is, zal de binneneenheid ongeveer 2~5 minuten nodig hebben voor de voorverwarming, waarna de airconditioner de verwarming zal starten en warme lucht zal blazen.

Ontdooiing:

Wanneer de buitenunit tijdens de verwarming bevroren geraakt is, zal de airconditioner de automatische ontdooifunctie inschakelen om het verwarmingseffect te verbeteren. Tijdens de ontdooiing stopt de werking van de ventilatoren binnen en buiten. De airconditioner zal de verwarming automatisch hervatten nadat de ontdooiing klaar is.

VOORZORGSMAATREGELEN BIJ DE INSTALLATIE



Lengte leiding en extra koelmiddel

Capaciteit invertermodellen (Btu/h)	9K-12K
Lengte van de leidingen die een voorlading ondergaan	5m
Maximale afstand tussen binnen- en buitenunit	15m
Extra lading koelmiddel	15g/m
Max. hoogteverschil tussen binnen- en buitenunit	10m
Type koelmiddel	R32

Koppelparameters

Maat LEIDING	Newtonmeter [N x m]	Pound-force foot (lbf-ft)	Kilogram-force meter (kgf-m)
1/4" (4 Ø 6.35)	15 - 20	11,1 - 14,8	1,5 - 2,0
3/8" (4 Ø 9.52)	31 - 35	22,9 - 25,8	3,2 - 3,6
1/2" (Ø 12)	45 - 50	33,2 - 36,9	4,6 - 5,1
5/8" (4 Ø 15.88)	60 - 65	44,3 - 48,0	6,1 - 6,6

Aansluitkabels

TYPE INVERTER MODEL Capaciteit (Btu/h)		9k /12 doorsnede
Voedingskabel	N	1,0mm ²
	L	1,0mm ²
		1,0mm ²
Verbindingskabel	N	1,0mm ²
	L	1,0mm ²
	1	1,0mm ²
		1,0mm ²



N.B.: Deze tabel dient alleen als referentie, de installatie moet voldoen aan de eisen van plaatselijke wetten en regelgeving.

INSTALLATIE BINNENUNIT

Raadpleeg de volgende instructies voor de installatie van de binnenunit.

Bezoek voor meer informatie de productpagina op www.olimpiasplendid.com

Stap 1: Plaats van installatie kiezen

- 1.1 Zorg ervoor dat voor de installatie voldaan wordt aan de minimale afmetingen (hieronder gedefinieerd) en aan de minimale en maximale lengtes van de aansluitleidingen en de maximale wijziging van de hoogte, zoals gedefinieerd wordt in het hoofdstuk over de Systeemeisen.
- 1.2 De luchtinlaat en -uitlaat moeten vrij zijn van obstructies zodat een correcte luchtstroom door de kamer verzekerd wordt.
- 1.3 Condens kan gemakkelijk en veilig afgevoerd worden.
- 1.4 Alle aansluitingen op de buitenunit kunnen gemakkelijk uitgevoerd worden.
- 1.5 De binnenunit is buiten het bereik van kinderen.
- 1.6 Een montagemuur die sterk genoeg is om vier keer het volledige gewicht en de trillingen van de unit te verdragen
- 1.7 Het filter is gemakkelijk toegankelijk om gereinigd te worden.
- 1.8 Laat genoeg vrije ruimte om toegang voor routine-onderhoud mogelijk te maken.
- 1.9 Verricht de installatie op minstens 3 m van de antenne van TV of radio. De werking van deze airconditioner kan interferentie veroorzaken met de ontvangst van radio of TV in gebieden met geringe ontvangst. Voor het toestel dat de interferentie ondergaat is mogelijk een versterker nodig.
- 1.10 Verricht de installatie niet in een wasruimte of bij een zwembad vanwege de corrosieve omgeving.

Minimaal vrije ruimtes binnen

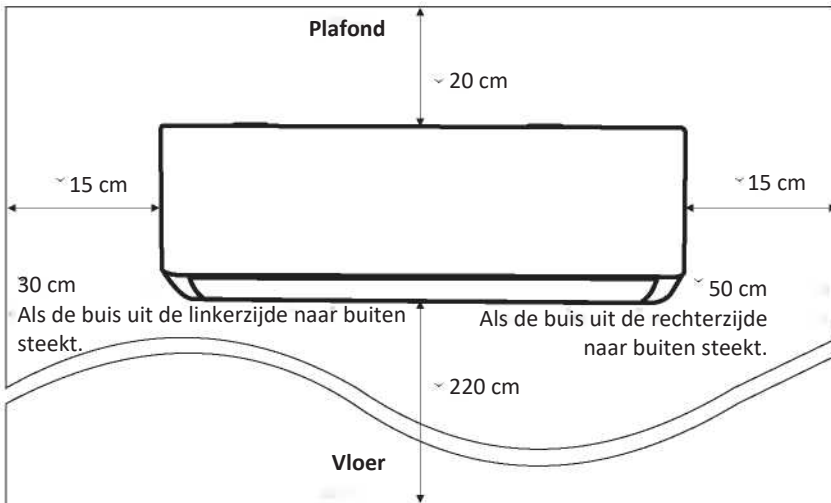

INSTALLATIE BINNENUNIT

Stap 2: Montageplaat installeren

- 2.1 Neem de montageplaat uit de achterkant van de binnenunit.
- 2.2 Verzeker u ervan dat aan de eisen voor de minimale afmetingen voor de installatie voldaan wordt zoals uiteengezet in stap 1, bepaal op grond van de grootte van de montageplaat de positie en houd de montageplaat tegen de muur.
- 2.3 Zet de montageplaat horizontaal recht met een waterpas en markeer de posities voor de schroefgaten op de muur.
- 2.4 Zet de montageplaat neer en boor gaten in de gemarkeerde posities.
- 2.5 Breng de rubber expansiepluggen aan in de gaten, hang de montageplaat eraan en zet hem vast met de schroeven.

Waterpas

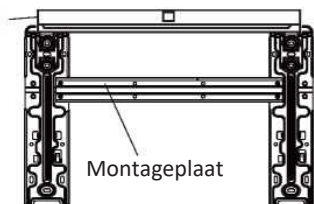

Positiereferenties schroeven

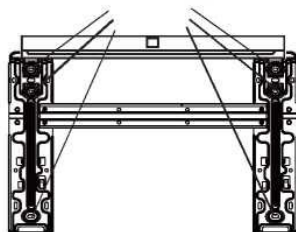

N.B.:

- (I) Wees er zeker van dat de eenmaal geïnstalleerde montageplaat stevig en plat genoeg tegen de muur zit.
- (II) De getoonde afbeelding kan afwijken van het huidige object, neemt u laatstgenoemde als standaard.

Stap 3: Gaten in de muur boren

3.1 Er kan gekozen worden uit drie optionele modi om de leidingen te leggen

Modus 1: Links, de verseluchtleiding, de koelmiddelleiding, de drainageslang en de aansluitkabels gaan alle door één gat naar buiten.

Modus 2: Rechts, de verseluchtleiding, de koelmiddelleiding, de drainageslang en de aansluitkabels gaan alle door één gat naar buiten

Modus 3: Achter, de verseluchtleiding, de koelmiddelleiding, de drainageslang en de aansluitkabels gaan door twee gaten naast elkaar in de muur.

- 3.2 Volg voor Modus 3 de referentiemaat voor de montageplaat en het gat om de plaats te bepalen.

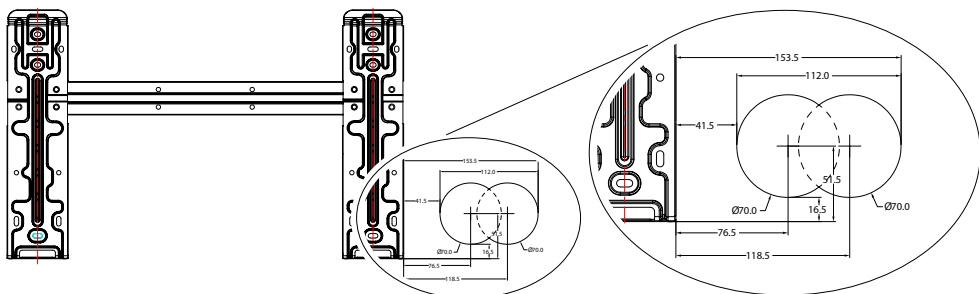

INSTALLATIE BINNENUNIT

Bepaal voor Modus 1 en Modus 2 de plaats van het gat in de muur op grond van de volgende maat.

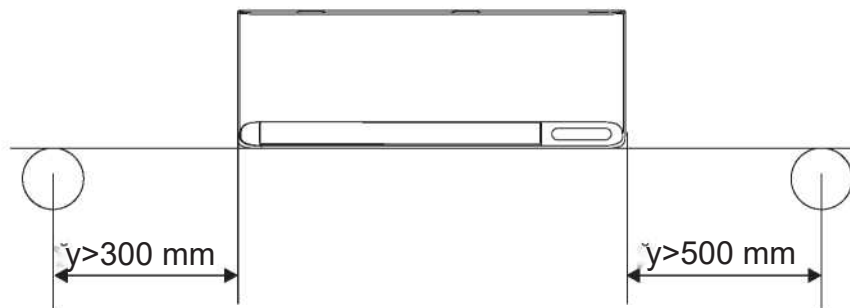

- 3.3 Boor het gat in de muur met een kernboor van 70 mm en met een kleine schuine hoek, die ongeveer 5 mm tot 10 mm lager is dan het uiteinde binnen.
- 3.4 Plaats de muurkoker en de muurkokerafdekking (beide zijn optionele onderdelen) om de delen die de aansluiting vormen te beschermen.

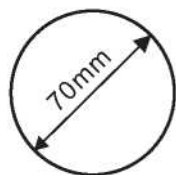

Muurkokerafdekking
(optioneel)



Binnen

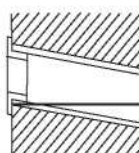

Muurkoker
(optioneel)

Buiten

5-10 mm

Kleine schuine hoek

Voorzichtig:

Let op bij het boren van de muur dat draden, leidingen en gevoelige onderdelen vermeden worden.

- * Als de binnenunit zich op de omtrekwand bevindt en men niet voor de de installatie op de achterkant wilt kiezen, moet het gat uitgevoerd worden op de aangrenzende omtrekwand (links of rechts) en niet op de omtrekwand zelf waarop de binnenunit geplaatst is aangezien geen bochten van 90° van de leidingen tot stand gebracht kunnen worden.

INSTALLATIE BINNENUNIT

Stap 4: Koelmiddelleiding aansluiten

- 4.1. Kies op grond van de positie van het gat in de muur de meest geschikte modus om de leiding te leggen.

Er zijn drie verschillende modi voor binnenunits, zoals onderstaande afbeelding toont: In leidingmodus 1 of leidingmodus 3 moet een inkeping gemaakt worden, met een schaar, om het plastic plaatje op de uitgang van de leiding en van de kabel op de overeenkomstige zijde van de binnenunit door te snijden.

N.B.: Wanneer het plastic plaatje op de uitlaat afgesneden wordt, moet de snede glad afgewerkt worden.

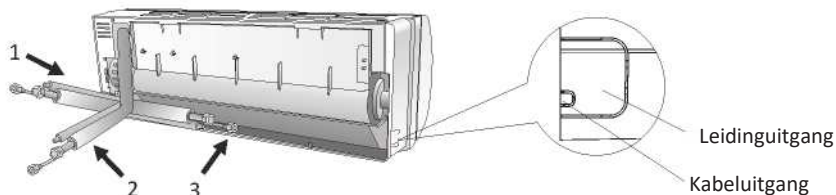

- 4.2. Buig de aansluitleidingen met de poort omhoog, zoals de afbeelding toont.

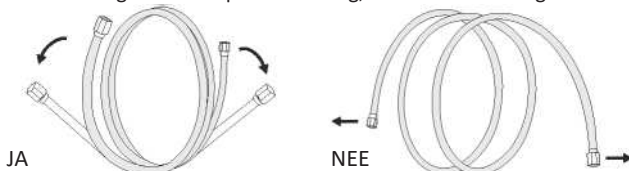

- 4.3. Neem de plastic afdekking van de leidingpoorten weg en verwijder de beschermende afdekking op het uiteinde van de leidingconnectors.
- 4.4. Controleer of er vuil aanwezig is op de poort van de aansluitleiding en controleer of de poort schoon is.
- 4.5. Nadat het midden uitgelijnd is, draait u de moer van de aansluitleiding met de hand zo strak mogelijk vast.
- 4.6. Gebruik een momentsleutel om het vast te draaien overeenkomstig de koppelwaarden in de tabel met koppelwaarden (raadpleeg de tabel met koppelwaarden in het hoofdstuk **VOORZORGSMAATREGELEN BIJ DE INSTALLATIE**)
- 4.7. Omwikkel de koppeling met isolatietape.

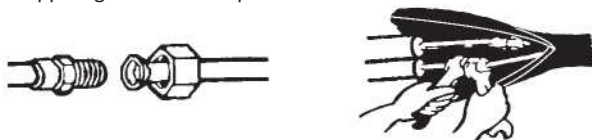

INSTALLATIE BINNENUNIT

Stap 5: Drainageslang aansluiten

- 5.1 Pas de drainageslang aan (indien van toepassing)

In enkele modellen zijn beide zijden van de binnenunit uitgerust met drainagepoorten, u kunt een ervan kiezen voor de aansluiting van de drainageslang. Sluit de ongebruikte drainagepoort met de rubber dop.

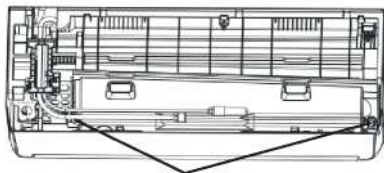

Drainagepoorten

- 5.2 Sluit de drainageslang aan op de drainagepoort en controleer of de koppeling stevig en goed afgedicht is.
- 5.3 Omwikkel de koppeling stevig met teflontape zodat geen lekken ontstaan.
- N.B.: Controleer of er geen verdraaiingen of knikken zijn, de leidingen moeten schuin omlaag geplaatst zijn om blokkering te vermijden en een goede drainage te bevorderen.

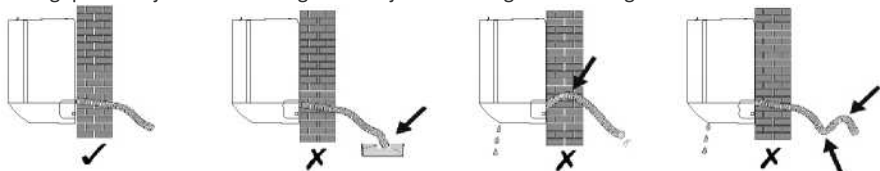

Stap 6: Bedrading aansluiten

- 6.1 Kies de correcte kabelmaten aan de hand van de maximale werkstroom die op het typeplaatje staat. (Controleer de kabelmaat en raadpleeg daarvoor **VOORZORGSMAATREGELEN BIJ DE INSTALLATIE**)
- 6.2 Open het voorpaneel van de unit.
- 6.3 Gebruik een schroevendraaier, open het elektrische besturingskastje om bij het klemmenblok te komen.
- 6.4 Schroef de kabelklem los.
- 6.5 Steek een uiteinde van de kabel in de positie van het besturingskastje vanaf de achterkant van het rechter uiteinde van de binnenunit.
- 6.6 Sluit de draden aan op de overeenkomstige aansluitklem volgens het bedradingschema dat op het deksel van het elektrische besturingskastje staat. Controleer of ze alle goed aangesloten zijn.
- 6.7 Schroef de kabelklem vast om alle kabels vast te zetten.
- 6.8 Installeer opnieuw het deksel van het elektrische besturingskastje en het voorpaneel.
- 6.9 Voor enkele modellen zijn de stroomkabels en de aansluitkabels al in de fabriek op de machine geïnstalleerd.



INSTALLATIE BINNENUNIT

Stap 7: Verseluchtleiding aansluiten en filter plaatsen

- 7.1 Kies op grond van de positie van het gat in de muur de meest geschikte modus om de leiding te leggen.
Modus 1: Links, samen met koelmiddelleiding, drainageslang en verbindingskabels.
Modus 2: Rechts, samen met koelmiddelleiding, drainageslang en verbindingskabels.
Modus 3: Achterkant, de verseluchtleiding is niet met de andere leidingen gebundeld.
- 7.2 Verleng indien nodig in modi "1" en "2" de verseluchtleiding door het verlengstuk en de stijve buis samen te voegen.



Voor modus 1: Meet de afstand tussen de hoek linksonder van de montageplaat en het midden van het gat in de muur, de lengte van de verseluchtleiding is gelijk aan de gemeten lengte plus 650 mm.

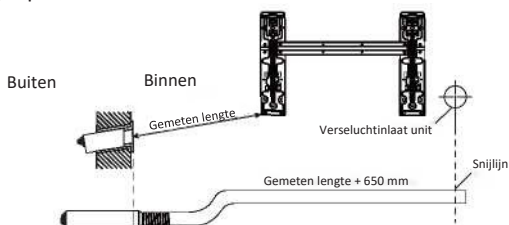

Voor modus 2: Meet de afstand tussen de hoek linksonder van de montageplaat en het midden van het gat in de muur, de lengte van de verseluchtleiding is gelijk aan de gemeten lengte.

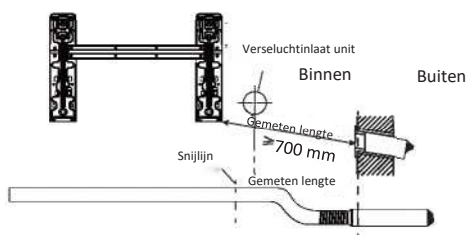

Voor modus 3: De lengte van de verseluchtleiding is 310 mm en de blootgestelde lengte van de verseluchtleiding is 50 mm.

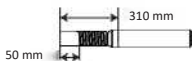

INSTALLATIE BINNENUNIT

Stap 7: Verseluchtleiding aansluiten en filter plaatsen

7.3 Aanpassen van de lengte van de verseluchtleiding

Bepaal op grond van de installatieomgeving of de lengte van de verseluchtleiding aangepast moet worden.

7.3.1 Maak de lengte korter

Snij de verseluchtleiding af op de passende lengte en zorg ervoor hem niet plat te drukken of te beschadigen.

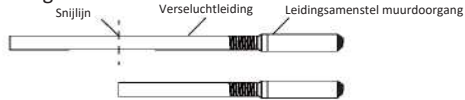

Als het nodig is de buis af te snijden, denk er dan aan hem in de adapter te steken en vast te zetten met lijm.

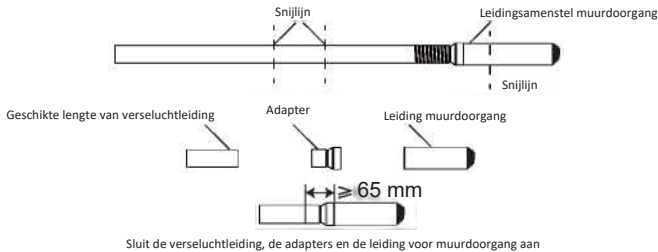

N.B.:

1. Het overlappende deel van de adapter en de leiding voor muurdoorgang moeten platgedrukt worden met gereedschappen en mogen niet krom worden;
2. De adapter mag niet in de leiding voor muurdoorgang geforceerd worden, anders kan het verbindende deel krom worden en de afstand tussen het ronde uiteinde van de adapterleiding en de leiding voor muurdoorgang is ≥ 65 mm;

7.3.2 Vergroot de lengte

Ga te werk zoals in onderstaande afbeelding getoond wordt.

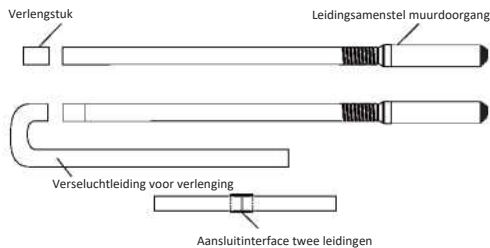

N.B.: Het aantal bochten van de verseluchtleiding en de lengte van de leiding zullen van invloed zijn op de hoeveelheid verse lucht. Er wordt aanbevolen om modus 3 te gebruiken en te vermijden dat de lengte van de verseluchtleiding toeneemt wanneer de installatie-omstandigheden dat toelaten.

INSTALLATIE BINNENUNIT

Stap 7: Verseluchtleiding aansluiten en filter plaatsen

- 7.4 Schroef de verseluchtleiding op het gat voor de verseluchtinlaat op de achterkant van de binneneenheid.

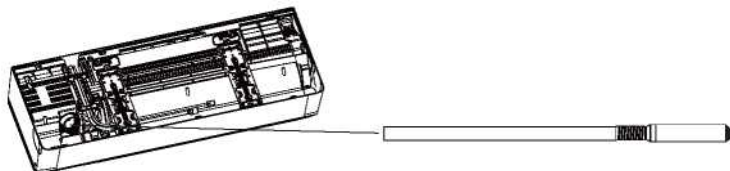

- 7.5 Open het binnenpaneel en neem de filterhouder eruit, plaats een 4-lagenfilter voor verse lucht en plaats de houder weer terug.

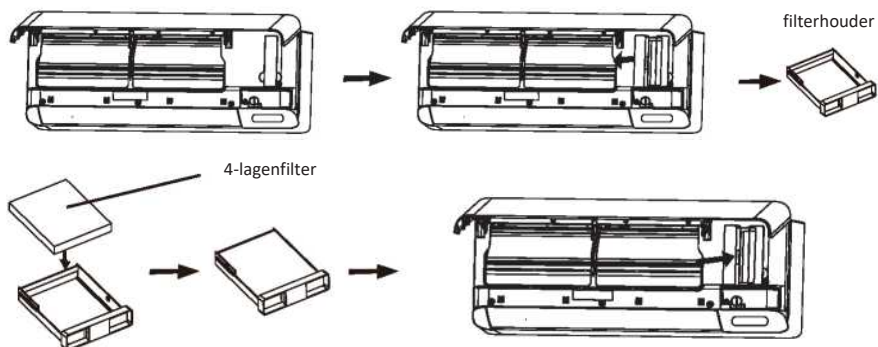

INSTALLATIE BINNENUNIT

Stap 8: Leidingen en kabels omwikkelen

Nadat de koelmiddelleidingen, de aansluitdraden en de drainageslang geïnstalleerd zijn, moeten ze gebundeld worden met isolatietape en door het gat in de muur gevoerd worden om ruimte te besparen, de leidingen te beschermen en te isoleren.

8.1. Leg de leidingen, kabels en drainageslang overeenkomstig de volgende afbeelding.

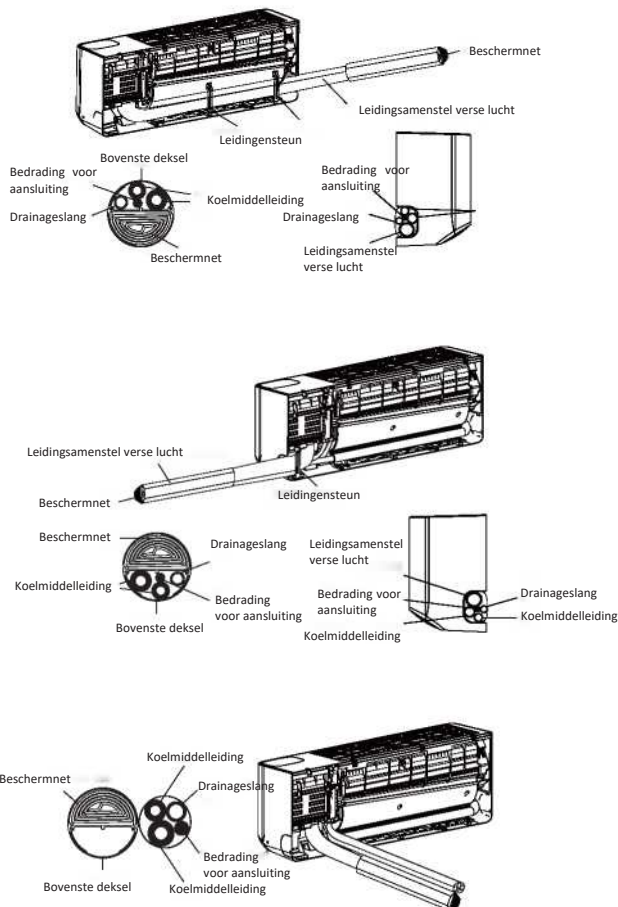

Modus 1

Nadat alle leidingen en kabels gelegd zijn, neemt u de leidingensteun uit de accessoires voor de verse lucht. Steek het in de opening zoals de afbeelding toont, om de leidingen vast te zetten.

Mode 2

Nadat alle leidingen en kabels gelegd zijn, neemt u de leidingensteun uit de accessoires voor de verse lucht. Steek het in de opening zoals de afbeelding toont, om de leidingen vast te zetten.

Mode 3

N.B.: Vermijd het dat delen elkaar kruisen en buigen.

8.2. Gebruik isolatietape en omwikkel stevig de verseluchtleidingen, de koelmiddelleidingen, de aansluitdraden en de drainageslang samen.



INSTALLATIE BINNENUNIT

Stap 9: Binnenunit monteren

- 9.1 Voer de omwikkelde bundel met koelmiddelleidingen, aansluitdraden en de drainageslang door het gat in de muur.
- 9.2 Haak de bovenkant van de binnenunit aan de montageplaat.
- 9.3 Oefen lichte druk uit op de linker en rechterkant van de binnenunit en wees er zeker van dat de binnenunit stevig vastgehaakt is.
- 9.4 Duw de bodem van de binnenunit omlaag tot het op de haken van de montageplaat vastklikt en controleer of hij stevig vastgehaakt is.

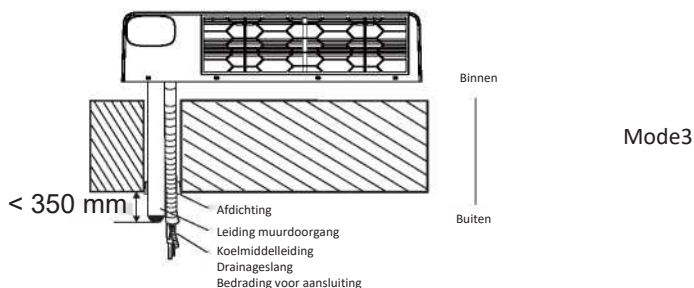
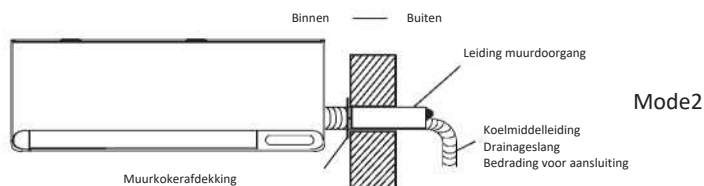
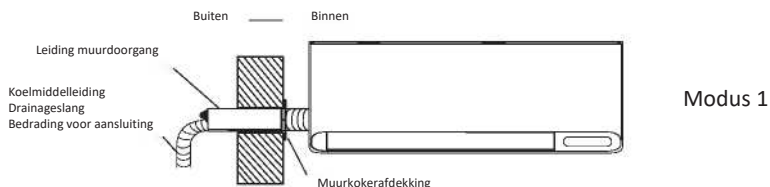

N.B.:

1. De afstand tussen de verseluchtinlaat en de muur mag niet groter zijn dan 350 mm;
2. Tijdens de installatie kan het samenstel van de verseluchtleiding op een geschikte hoek gedraaid worden, overeenkomstig de positie van de buitenunit, zodat de aansluitleiding de verseluchtinlaat niet blokkeert.
3. De verseluchtleiding moet een beetje omlaag hellen en er mag geen stijgend deel zijn, om te voorkomen dat regenwater de kamer binnenkomt.
4. Het is nodig om de verseluchtleiding te buigen, de minimale straal van de bocht van de verseluchtleiding moet groter zijn dan 60 mm anders kan dit van invloed zijn op het verseluchteffect.
5. De verseluchtinlaat mag niet in de luchtuitlaat van de buitenunit geplaatst worden, in een gesloten ruimte of in een plaats met slechte lucht.

INSTALLATIE BUITENUNIT

Stap 1: Plaats van installatie kiezen

Kies een plek die het volgende mogelijk maakt:

- 1.1 Installeer de buitenunit niet vlakbij warmtebronnen, stoombronnen of bronnen van ontvlambare gassen.
- 1.2 Installeer de unit niet op een te winderige of stoffige plek.
- 1.3 Installeer de unit niet op een plek waar veel mensen langskomen. Kies een plek waarin de luchtafvoer en het werkgeluid de burens niet tot last zijn.
- 1.4 Vermijd het de unit te installeren op een plek waar hij blootgesteld wordt aan direct zonlicht (gebruik anders een bescherming, indien nodig, die geen interferentie met de luchtstroom vormt).
- 1.5 Houd ruimte vrij zoals de afbeelding toont, zodat de lucht vrij kan circuleren.
- 1.6 Installeer de buitenunit op de veilige en stevige plaats.
- 1.7 Als de buitenunit blootgesteld wordt aan trillingen, plaats dan rubber matjes op de pootjes van de unit.

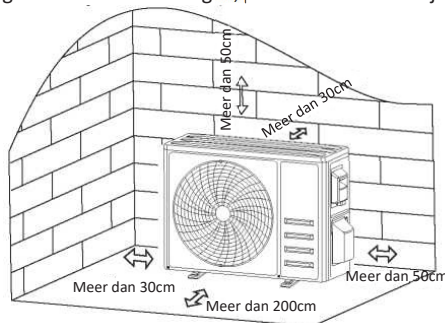

Stap 2: Drainageslang installeren

- 2.1 Deze stap is alleen voor de warmtepompmodellen.
- 2.2 Steek de drainagekoppeling in het gat in de bodem van de buitenunit.
- 2.3 Sluit de drainageslang aan op de koppeling en breng de aansluiting goed tot stand.

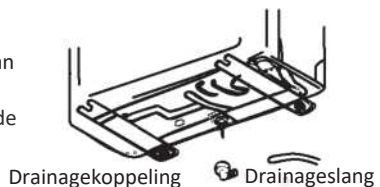

Stap 3: Buitenunit vastzetten

- 3.1 Markeer de installatiepositie voor de expansiebouten overeenkomstig de afmetingen van de installatie van de buitenunit.
- 3.2 Boor gaten, verwijder het cementpoeder en breng de bouten aan.
- 3.3 Indien van toepassing, installeer dan 4 rubber matjes op het gat alvorens de buitenunit te plaatsen (optioneel). Hierdoor zullen trillingen en geluid afnemen.
- 3.4 Plaats de basis van de buitenunit op de bouten en de voorgeboorde gaten.
- 3.5 Gebruik een sleutel om de buitenunit stevig vast te zetten met bouten.

N.B.:

De buitenunit kan vastgezet worden op een beugel voor muurmontage. Volg de instructies voor de beugel voor muurmontage om deze beugel op de muur te bevestigen, bevestig de buitenunit eraan en houd hem horizontaal. De beugel voor muurmontage moet in staat zijn om minstens 4 keer het gewicht van de buitenunit te ondersteunen.

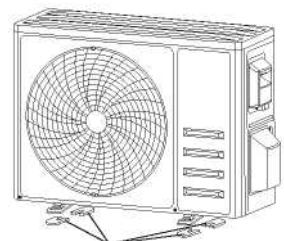

Installeer de 4 rubber matjes (Optioneel)

INSTALLATIE BUITENUNIT

Stap 4: Draden installeren

- 4.1 Gebruik een Philips schroevendraaier om het bedradingsdeksel los te schroeven, pak het deksel vast en druk erop om het omlaag te brengen.
 - 4.2 Schroef de kabelklem los en neem deze weg.
 - 4.3 Volg het ELEKTRISCHE SCHEMA (zie de laatste pagina van deze handleiding), sluit de draden aan op de bijbehorende klemmen en controleer of alle aansluitingen stevig en veilig tot stand gebracht zijn.
 - 4.4 Installeer opnieuw de kabelklem en het bedradingsdeksel.
- N.B.:** Wanneer de draden van binnen- en buitenunits aangesloten worden, moet de stroom afgesloten zijn.

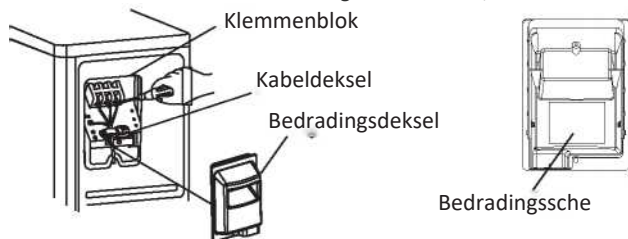

Stap 5: Koelmiddelleiding aansluiten

- 5.1 Schroef het klepdeksel los, neem het vast en duw het zachtjes omlaag om het weg te nemen (als een klepdeksel aangebracht is).
- 5.2 Verwijder de beschermdoppen van de klepeinden.
- 5.3 Naam de plastic afdekking van de leidingpoorten, controleer of er vuil aanwezig is op de poort van de aansluitleiding en controleer of de poort schoon is.
- 5.4 Nadat het midden uitgelijnd is, draait u de wartelmoer van de aansluitleiding met de hand zo strak mogelijk vast.
- 5.5 Gebruik een sleutel om het klephuis op zijn plaats te houden en gebruik een momentsleutel om de wartelmoer aan te halen op de koppelwaarden die in de tabel met koppelwaarden staan. (Raadpleeg de tabel met koppelwaarden in het hoofdstuk **VOORZORGSMAATREGELEN BIJ DE INSTALLATIE**)

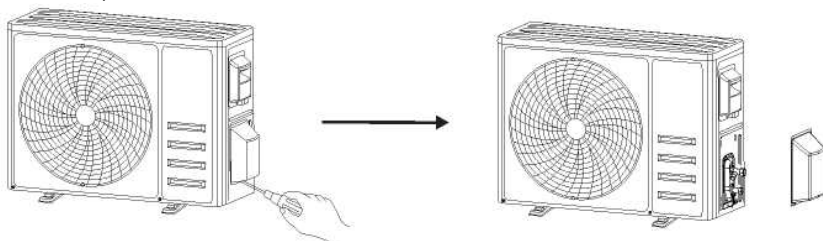

aansluitleidingen

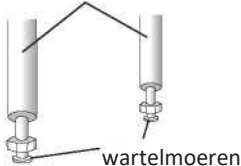

INSTALLATIE BUITENUNIT

Stap 6: Vacuüm pompen

- 6.1 Gebruik een moersleutel om de beschermdoppen te verwijderen van de servicepoort, de lagedrukklep en de hogedrukklep van de buitenunit.
- 6.2 Sluit de drukslang van de manometer van het verdeelstuk aan op de servicepoort op de lagedrukklep van de buitenunit.
- 6.3 Sluit de laadslang afkomstig van de manometer van het verdeelstuk aan op de vacuümpomp.
- 6.4 Open de lagedrukklep van de manometer van het verdeelstuk en sluit de hogedrukklep.
- 6.5 Schakel de vacuümpomp in om het systeem vacuüm te maken.
- 6.6 De vacuümtijd mag niet korter dan 15 minuten zijn, of zorg ervoor dat de samengestelde manometer -0.1 MPa (-76 cmHg) aangeeft
- 6.7 Sluit de lagedrukklep van de manometer van het verdeelstuk en schakel het vacuüm uit.
- 6.8 Handhaaf de druk gedurende 5 minuten, controleer of de terugslag van de aanwijzer van de samengestelde manometer niet de 0,005 Mpa overschrijdt.
- 6.9 Open de lagedrukklep linksom 1/4 slag, met een zeskantsleutel, zodat het systeem met een beetje koelmiddel gevuld wordt en sluit de lagedrukklep na 5 seconden en verwijder snel de drukslang.
- 6.10 Controleer alle aansluitpunten binnen en buiten op lekkage met zeepsop of een lekdetector.
- 6.11 Opende lagedrukklep en de hogedrukklep van de buitenunit volledig met een zeskantsleutel.
- 6.12 Installeer opnieuw de beschermdoppen van de servicepoort, de lagedrukklep en de hogedrukklep van de buitenunit.
- 6.13 Installeer opnieuw het klepdeksel.

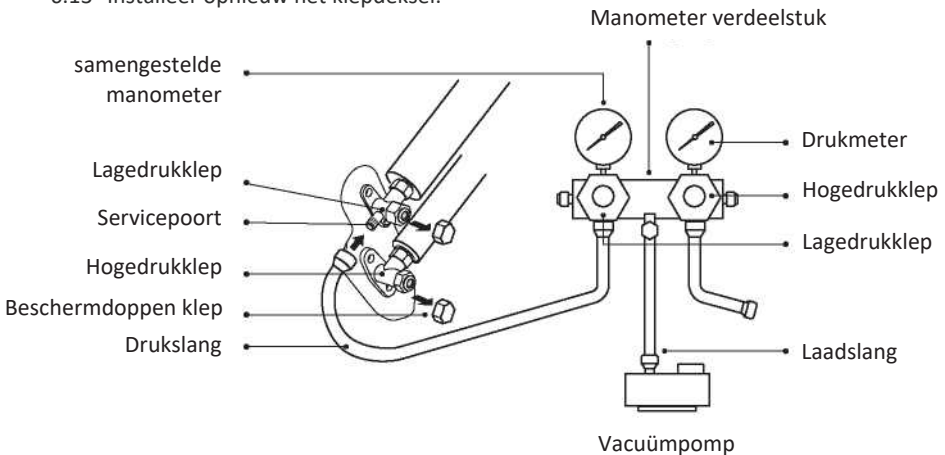

WERKINGSTEST

Inspecties voorafgaand aan het testen

Verricht de volgende controles alvorens de test uit te voeren.

Beschrijving	Inspectiemethode
Inspectie van de elektrische veiligheid	<ul style="list-style-type: none">• Controleer of de voedingsspanning voldoet aan de specificaties.• Controleer of er een verkeerde of ontbrekende aansluiting is tussen stroomleidingen, signalleiding en aarddraden.• Controleer of de aardweerstand en de isolatieweerstand voldoen aan de eisen.
Inspectie van de veiligheid van de installatie	<ul style="list-style-type: none">• Controleer de richting en de probleemloze afvoer van de drainageslang.• Controleer of de koppeling van de koelmiddelleiding volledig geïnstalleerd is.• Controleer de veiligheid van de installatie van de buitenunit, de montageplaat en de binnenunit.• Controleer of de kleppen volledig geopend zijn.• Controleer of geen onbekende voorwerpen of gereedschappen in de unit achtergelaten zijn.• Voltooi de installatie van het luchtinlaatrooster en paneel van de binnenunit.
Lekdetectie koelmiddel	<ul style="list-style-type: none">• De leidingkoppeling, de connector van de twee kleppen van de buitenunit, de klepspoel, de laspoort, enz., waar lekkage kan optreden.• Schuimdetectiemethode: Breng zeepsop of schuim op gelijkmatige wijze aan op de delen waar lekkage kan optreden en kijk of er al dan niet bellen ontstaan. Is dat niet het geval, dan betekent dit dat het resultaat van de lekdetectie veilig is.• Letdetectormethode: Gebruik een professionele lekdetector en lees de instructies voor de werking ervan, detecteer op de posities waar lekkage kan optreden.• De lekdetectie voor iedere positie moet 3 minuten of langer duren; Als het testresultaat aangeeft dat er sprake is van lekkage, dan moet de moer aangehaald worden en moet de test opnieuw uitgevoerd worden, tot de lekkage verholpen is; Nadat de lekdetectie voltooid is, omwikkelt u de blootgestelde leidingconnector van de binnenunit met thermisch isolatiemateriaal en met isolatietape.

Instructies voor de werkttest

1. Schakel de stroomtoevoer in.
2. Druk op de ON/OFF-knop op de afstandsbediening om de airconditioner in te schakelen.
3. Druk op de Modusknop om de modus COOL en HEAT in te schakelen.
Verricht in iedere modus onderstaande instellingen:
COOL-Stel de laagste temperatuur in
HEAT-Stel de hoogste temperatuur in
4. Laat het toestel ongeveer 8 minuten in iedere modus en controleer of alle functies correct werken en op de afstandsbediening reageren. Controleer de functies zoals aanbevolen wordt:
 - 4.1 Als de temperatuur van de uitlaatlucht reageert op de koel- en verwarmingsmodus
 - 4.2 Of het water correct uit de drainageslang afgevoerd wordt
 - 4.3 Of de kleppen en deflectors (optioneel) correct draaien

WERKINGSTEST



5. Observeer de status van de airconditioner in de werkingstest gedurende minstens 30 minuten.
6. Nadat de werkingstest met succes doorlopen is, zet u de unit weer in de normale instelling en drukt u op de ON/OFF-knop op de afstandsbediening om de unit uit te schakelen.
7. Informeer de gebruiker dat hij deze handleiding met aandacht moet lezen, voorafgaand aan het gebruik, en laat de gebruiker zien hoe hij de airconditioner moet gebruiken, verstrek hem de nodig kennis voor service en onderhoud en herinner hem aan het opslaan van de accessoires.

N.B.:

Als de omgevingstemperatuur het bereik verlaat, raadpleeg dan het hoofdstuk INSTRUCTIES VOOR DE WERKING, en als de unit niet in de modus COOL of HEAT kan werken, til dan het voorpaneel op en raadpleeg de werking van de noodstopknop om de COOL en HEAT-modus te gebruiken.

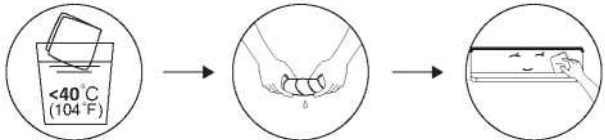
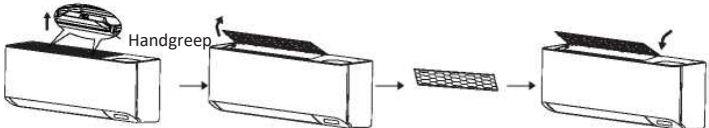
ONDERHOUD

<p>Waarschuwing</p>	<ul style="list-style-type: none">• Voor de reiniging moet u de machine afsluiten en de stroomtoevoer gedurende meer dan 5 minuten onderbreken.• De airconditioner mag in geen enkel geval met water gespoeld worden.• Vluchtige vloeistoffen (bijv., verdunner of benzine) zullen de airconditioner schade berokkenen, gebruik dus alleen een zachte, droge doek of een natte doek doordrenkt met een mild reinigingsmiddel, om de airconditioner te reinigen.• Let op en reinig regelmatig het filtergaas om te voorkomen dat het door stof bedekt wordt, wat van invloed is op het filtratie-effect. Als de werkomgeving stoffig is, moet vaker gereinigd worden, zoals passend is.• Raak de vinnen van de binneneenheid niet aan, als het filtergaas verwijderd is, om krassen te voorkomen.
<p>De unit reinigen</p>	 <p>Goed uitwringen Veeg het oppervlak van de unit zacht af</p> <p>Tip: Veeg het vaker af voor de schone en goede aanblik van de airconditioner te behouden.</p>
<p>Filter demonteren en monteren</p>	<ul style="list-style-type: none">• Neem de opgetilde handgreep van het filter vast met uw hand en trek het filter vervolgens los in de richting die wegvoert van de unit zodat de bovenrand van het filter loskomt van de unit. Het filter kan verwijderd worden door het opwaarts op te tillen.• Wanneer het filter geïnstalleerd wordt, plaats dan eerst het lage uiteinde van het filtergaas in de overeenkomstige positie van de unit, en klem vervolgens het bovenste uiteinde van het filter in de overeenkomstige positie van de behuizing van de unit. 

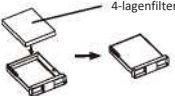
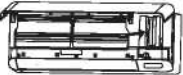
<p>Het filter reinigen</p>	<div style="display: flex; justify-content: space-around; align-items: center;">   <div style="border: 1px solid black; border-radius: 50%; padding: 10px; text-align: center;"> <p>Tegengesteld aan de richting waarin het filter uitgenomen wordt</p> </div> </div> <p>Neem het filter uit de unit. Reinig het filter met zeepsop en plaats het filter terug droog het.</p> <p>Tip: Wanneer u ophopingen van stof in het filter aantreft, reinig het dan op tijd om zeker te zijn van de schone, gezonde en efficiënte werking ervan binnenin de airconditioner.</p>
<p>Het verseluchtfilter reinigen of vervangen</p>	<p>Open eerst het paneel en neem de filterhouder eruit.</p> <p>Gebruik een stofvanger om het filter te reinigen of vervang het door een nieuw filter. We raden aan het filter om de 6 maanden te vervangen of wanneer u de herinneringsaanduiding CL op het binnendisplav ziet</p> <div style="text-align: center;">  <p>filterhouder</p>  <p>4-lagenfilter</p>  </div>
<p>Service en onderhoud</p>	<ul style="list-style-type: none"> • Voer de volgende handelingen uit als de airconditioner lange tijd niet gebruikt wordt: <ul style="list-style-type: none"> Neem de batterijen uit de afstandsbediening en sluit de stroomvoorziening van de airconditioner af. • Bij opstarten na een lange periode van uitschakeling: <ol style="list-style-type: none"> 1. Reinig de unit en het filtergaas; 2. Controleer of er obstakels aanwezig zijn in de luchtinlaat en -uitlaat van de binnen- en buitenunits; 3. Controleer of de afvoerleiding niet belemmerd wordt; installeer de batterijen in de afstandsbediening en controleer of de stroom ingeschakeld is.

PROBLEEMOPLOSSING

STORING	MOGELIJKE OORZAKEN
Het toestel werkt niet	Geen stroom/stekker losgetrokken.
	Beschadigde ventilatormotor van binnen-/buitenunit.
	Defecte thermomagnetische stroomonderbreker van de compressor.
	Defecte beveiligingen of zekeringen.
	Losse aansluitingen of stekker losgetrokken.
	Soms stopt de werking om het toestel te beschermen.
	Spanning hoger of lager dan het spanningsbereik.
	TIMER-ON-functie actief.
Beschadigde elektronische besturingskaart.	
Vreemde geur	Vuil luchtfilter.
Geluid van stromend water	Terugstroming van vloeistof in de koelmiddelcirculatie.
Er komt een fijne nevel uit de luchtuitlaat	Dit treedt op als de lucht in de kamer erg koud wordt, bijvoorbeeld in de modi COOLING of DEHUMIDIFYING/DRY.
Er klinkt een vreemd geluid	Dit geluid komt door de uitzetting of samentrekking van het voorpaneel als gevolg van temperatuurvariaties en duidt niet op een probleem.
Onvoldoende luchtstroom, warm of koud	Ongeschikte temperatuurstelling.
	In- en uitlaten van airconditioner verstopt.
	Vuil luchtfilter.
	Ventilatorsnelheid op minimum.
	Andere warmtebronnen in de kamer.
Geen koelmiddel.	
Het toestel reageert niet op de commando's	Afstandsbediening is niet dichtbij genoeg de binnenunit.
	De batterijen van de afstandsbediening moeten vervangen worden.
	Obstakels tussen afstandsbediening en signaalontvanger in binnenunit.
Het display is uit	Activeer de DISPLAY-functie.
	Geen stroom.
Schakel de airconditioner onmiddellijk uit en sluit de stroomvoorziening af in de volgende gevallen:	Vreemde geluiden tijdens de werking.
	Defecte elektronische besturingskaart.
	Defecte zekeringen of schakelaars.
	Er sproeit water of er zijn objecten binnenin het toestel.
	Oververhitte kabels of stekkers.
Er komt een zeer sterke geur uit het toestel.	

PROBLEEMOPLOSSING

FOUTCODE OP HET DISPLAY

Bij een fout toont het display van de binneneenheid de volgende foutcodes:

Display	Beschrijving van het probleem
<i>E1</i>	Fout kamertemperatuursensor
<i>E2</i>	Fout binnentemperatuur sensor leiding
<i>E3</i>	Fout buitentemperatuursensor leiding
<i>E4</i>	Fout of lekkage koelsysteem
<i>E5</i>	Storing van binnenventilatormotor
<i>E7</i>	Fout buitentemperatuursensor omgeving
<i>E0</i>	Communicatiefout binnen en buiten
<i>E8</i>	Fout buitentemperatuursensor afvoer
<i>E9</i>	Fout IPM-module buiten
<i>EA</i>	Fout stroomdetectie buiten
<i>EE</i>	Fout PCB EEPROM buiten
<i>EF</i>	Fout ventilatormotor buiten
<i>EH</i>	Fout buitentemperatuursensor zuiging
CL	Herinneringsaanduiding filter reinigen



ΓΕΝΙΚΕΣ - ΠΡΟΕΙΔΟΠΟΙΗΣΕΙΣ.....	2	ΕΓΚΑΤΑΣΤΑΣΗ ΕΣΩΤΕΡΙΚΗΣ ΜΟΝΑΔΑΣ	25
ΟΝΟΜΑΣΙΑ ΕΞΑΡΤΗΜΑΤΩΝ.....	13	ΕΓΚΑΤΑΣΤΑΣΗ ΕΣΩΤΕΡΙΚΗΣ ΜΟΝΑΔΑΣ	35
ΤΗΛΕΧΕΙΡΙΣΤΗΡΙΟ.....	15	ΛΕΙΤΟΥΡΓΙΑ TEST	38
ΟΔΗΓΙΕΣ ΛΕΙΤΟΥΡΓΙΑΣ	23	ΣΥΝΤΗΡΗΣΗ.....	39
ΠΡΟΦΥΛΑΞΕΙΣ ΕΓΚΑΤΑΣΤΑΣΗΣ	24	ΑΝΤΙΜΕΤΩΠΙΣΗ ΠΡΟΒΛΗΜΑΤΩΝ	41



ΑΠΟΡΡΙΨΗ

Το σύμβολο στο προϊόν ή την συσκευασία δείχνει πως το προϊόν δεν πρέπει να θεωρείται κοινό οικιακό απόρριμμα, αλλά πρέπει να γίνεται η αποκομιδή του σε κατάλληλο κέντρο ανακύκλωσης για ηλεκτρικές και ηλεκτρονικές συσκευές. Η ορθή απόρριψη του προϊόντος οδηγεί στην αποφυγή αρνητικών συνεπειών για το περιβάλλον και την υγεία, που θα μπορούσαν να δημιουργηθούν από την ακατάλληλη απόρριψή του. Για περισσότερες πληροφορίες ανακύκλωσης αυτού του προϊόντος, επικοινωνήστε με το γραφείο του δήμου, την τοπική υπηρεσία αποκομιδής απορριμμάτων ή το κατάστημα αγοράς του προϊόντος. Αυτή η διαδικασία ισχύει μόνο στα κράτη μέλη της ΕΕ.

0 - ΣΥΜΒΟΛΑ

Τα εικονογράμματα που παρατίθενται στο επόμενο κεφάλαιο, παρέχουν με γρήγορο και ξεκάθαρο τρόπο τις απαραίτητες πληροφορίες για τη σωστή χρήση της συσκευής σε συνθήκες ασφαλείας.



Δείκτης

Οι παράγραφοι πριν από τις οποίες υπάρχει αυτό το σύμβολο, περιέχουν πολύ σημαντικές πληροφορίες και εντολές, ιδιαίτερα όσον αφορά την ασφάλεια. Η ελλιπής τήρηση αυτών μπορεί να συνεπάγεται:

- κίνδυνο για την ακεραιότητα των εγκαταστατών
- απώλεια της εγγύησης συμβολαίου
- αποποίηση των ευθυνών εκ μέρους της κατασκευάστριας εταιρείας.



ΚΙΝΔΥΝΟΣ

Επισημαίνει ότι η συσκευή χρησιμοποιεί εύφλεκτο ψυκτικό. Αν υπάρχει διαρροή ψυκτικού υγρού το οποίο θα εκτεθεί σε εξωτερική πηγή καύσης, υπάρχει κίνδυνος πυρκαγιάς.



Επικίνδυνη ηλεκτρική τάση

Επισημαίνει στους εγκαταστάτες ότι η περιγραφόμενη εργασία, αν δεν πραγματοποιηθεί τηρώντας τους κανόνες ασφαλείας, παρουσιάζει τον κίνδυνο να υποστούν ηλεκτρικό σοκ.



Γενικός κίνδυνος

Επισημαίνει στο ενδιαφερόμενο προσωπικό ότι η εργασία που περιγράφεται, αν δεν ολοκληρωθεί τηρώντας τους κανονισμούς ασφαλείας, ενέχει τον κίνδυνο φυσικών τραυματισμών.

0.1 - ΓΕΝΙΚΕΣ - ΠΡΟΕΙΔΟΠΟΙΗΣΕΙΣ

ΚΑΤΑ ΤΗ ΧΡΗΣΗ ΗΛΕΚΤΡΙΚΟΥ ΕΞΟΠΛΙΣΜΟΥ, ΠΡΕΠΕΙ ΠΑΝΤΑ ΝΑ ΤΗΡΟΥΝΤΑΙ ΟΙ ΒΑΣΙΚΕΣ ΠΡΟΦΥΛΑΞΕΙΣ ΑΣΦΑΛΕΙΑΣ ΩΣΤΕ ΝΑ ΜΕΙΩΘΟΥΝ ΟΙ ΚΙΝΔΥΝΟΙ ΠΥΡΚΑΓΙΑΣ, ΗΛΕΚΤΡΟΠΛΗΞΙΑΣ ΚΑΙ ΤΡΑΥΜΑΤΙΣΜΩΝ ΣΕ ΑΤΟΜΑ ΣΥΜΠΕΡΙΛΑΜΒΑΝΟΜΕΝΩΝ ΟΣΩΝ ΑΚΟΛΟΥΘΟΥΝ:



1. Απαγορεύεται σύμφωνα με τον νόμο η αναπαραγωγή ή η μεταβίβαση σε τρίτους του παρόντος εγγράφου χωρίς προηγούμενη άδεια της εταιρείας OLIMPIA SPLENDID στην οποία ανήκουν όλα τα δικαιώματα. Τα μηχανήματα μπορούν να υποστούν αναθεωρήσεις και επομένως να παρουσιάσουν κάποιες λεπτομέρειες διαφορετικές από εκείνες που απεικονίζονται, χωρίς αυτό να αποτελεί εμπόδιο για την κατανόηση των κειμένων που περιέχονται σ' αυτό το εγχειρίδιο.
2. Διαβάστε προσεκτικά το παρόν εγχειρίδιο πριν προβείτε σε οποιαδήποτε ενέργεια (τοποθέτηση, συντήρηση, χρήση) και ακολουθείστε λεπτομερώς όσα περιγράφονται στο κάθε κεφάλαιο.
3. Πρέπει να γίνουν γνωστές σε όλο το ενδιαφερόμενο προσωπικό και στην εγκατάσταση του μηχανήματος οι παρούσες οδηγίες.
4. Η ΚΑΤΑΣΚΕΥΑΣΤΡΙΑ ΕΤΑΙΡΕΙΑ ΔΕ ΦΕΡΕΙ ΚΑΜΙΑ ΕΥΘΥΝΗ ΓΙΑ ΒΛΑΒΕΣ ΣΕ ΑΤΟΜΑ Ή ΠΡΑΓΜΑΤΑ ΟΙ ΟΠΟΙΕΣ ΠΡΟΕΡΧΟΝΤΑΙ ΑΠΟ ΤΗΝ ΕΛΛΙΠΗ ΤΗΡΗΣΗ ΤΩΝ ΚΑΝΟΝΩΝ ΠΟΥ ΠΕΡΙΕΧΟΝΤΑΙ ΣΤΟ ΠΑΡΟΝ ΦΥΛΛΑΔΙΟ.
5. Η κατασκευάστρια εταιρεία διατηρεί το δικαίωμα να επιφέρει τροποποιήσεις στα μοντέλα της οποιαδήποτε στιγμή, κρατώντας σταθερά όμως τα βασικά χαρακτηριστικά που περιγράφονται στο παρόν εγχειρίδιο.



6. Η τοποθέτηση και η συντήρηση συσκευών κλιματισμού όπως η παρούσα μπορούν να αποδειχθούν επικίνδυνες καθώς στο εσωτερικό αυτών των συσκευών υπάρχει ψυκτικό αέριο υπό πίεση και ηλεκτρικά εξαρτήματα υπό τάση. Γι' αυτό η τοποθέτηση, η πρώτη λειτουργία και τα ακόλουθα στάδια συντήρησης πρέπει να εκτελούνται αποκλειστικά από εξουσιοδοτημένο και ειδικευμένο προσωπικό.
7. Τοποθετήσεις που γίνονται χωρίς την τήρηση των προειδοποιήσεων που περιέχονται στο παρόν εγχειρίδιο και χρήση πέραν των ορίων θερμοκρασίας που καθορίζονται σ' αυτό, ακυρώνουν την εγγύηση.
8. Η συνήθης συντήρηση των φίλτρων και ο γενικός εξωτερικός καθαρισμός μπορούν να γίνονται και από τον χρήστη, καθώς δεν απαιτούν δύσκολες ή επικίνδυνες εργασίες.
9. Κατά τη διάρκεια της συναρμολόγησης, και σε κάθε εργασία συντήρησης, είναι απαραίτητο να παίρνονται οι προφυλάξεις που αναφέρονται στο παρόν εγχειρίδιο και πάνω στις ειδικές ετικέτες που βρίσκονται στο εσωτερικό των συσκευών, καθώς και να παίρνονται και όλες οι απαραίτητες προφυλάξεις που υπαγορεύει η κοινή λογική και οι Κανονισμοί Ασφαλείας που ισχύουν στο χώρο τοποθέτησης.



10. Προχωρήστε στην εκτέλεση των εργασιών εγκατάστασης και συντήρησης χρησιμοποιώντας κατάλληλο εξοπλισμό με εύφλεκτο αέριο.



11. Είναι απαραίτητη πάντα η χρήση γαντιών και προστατευτικών γυαλιών όταν γίνονται επεμβάσεις στην ψυκτική πλευρά των συσκευών.



12. Τα κλιματιστικά ΔΕΝ ΠΡΕΠΕΙ να τοποθετούνται σε χώρους όπου υπάρχουν εύφλεκτα αέρια, εκρηκτικά αέρια, σε πολύ υγρά περιβάλλοντα (πλυσταριά, θερμοκήπια, κτλ.) ή σε χώρους όπου υπάρχουν άλλες συσκευές που παράγουν μεγάλη πηγή θερμότητας.



13. Σε περίπτωση αντικατάστασης εξαρτημάτων χρησιμοποιείτε αποκλειστικά αυθεντικά ανταλλακτικά OLIMPIA SPLENDID.



14. ΣΗΜΑΝΤΙΚΟ! Για να αποφύγετε κάθε κίνδυνο ηλεκτροπληξίας είναι απαραίτητο να κατεβάζετε το γενικό διακόπτη πριν κάνετε ηλεκτρικές συνδέσεις και κάθε εργασία συντήρησης των συσκευών.



15. Οι κεραυνοί, τα αυτοκίνητα σε κοντινή απόσταση και τα κινητά τηλέφωνα ενδέχεται να προκαλέσουν δυσλειτουργίες. Αποσυνδέστε από την ηλεκτρική τροφοδοσία τη μονάδα για μερικά δευτερόλεπτα και επανεκκινήστε τον κλιματισμό.



16. Κατά τις βροχερές ημέρες συνιστάται η αποσύνδεση της ηλεκτρικής τροφοδοσίας για την αποφυγή βλαβών που ενδέχεται να προκαλέσουν οι κεραυνοί.



17. Αν η μονάδα παραμείνει σε αχρησία για μεγάλο χρονικό διάστημα, ή δεν βρίσκεται κανείς μέσα στο δωμάτιο κλιματισμού, συνιστάται να αποσυνδέεται την ηλεκτρική τροφοδοσία, για την αποφυγή ατυχημάτων.



18. Μη χρησιμοποιείτε υγρά ή διαβρωτικά απορρυπαντικά για να καθαρίσετε τη μονάδα, μην ψεκάζετε με νερό ή άλλα υγρά στη μονάδα καθώς μπορεί να προκαλέσουν βλάβη στα πλαστικά εξαρτήματα ή και ηλεκτροπληξία.



19. Μην βρέχετε την εσωτερική μονάδα και το τηλεχειριστήριο. Ενδέχεται να προκληθούν βραχυκυκλώματα ή πυρκαγιές.



20. Σε περίπτωση προβλημάτων δυσλειτουργίας (για παράδειγμα: ανώμαλος θόρυβος, κακή οσμή, καπνός, μη φυσιολογική αύξηση θερμοκρασίας, ηλεκτρική διαρροή κλπ.), αποσυνδέστε αμέσως την τροφοδοσία. Επικοινωνήστε με τον τοπικό αντιπρόσωπο.

21. Μην αφήνετε το κλιματιστικό σε λειτουργία για μεγάλα διαστήματα εάν η υγρασία είναι υψηλή και υπάρχουν ανοιχτές πόρτες ή παράθυρα. Η υγρασία μπορεί να συμπυκνωθεί και να βρέξει ή να προκαλέσει φθορές στην επίπλωση.



22. Μην συνδέετε ή αποσυνδέετε το φως τροφοδοσίας κατά τη διάρκεια της λειτουργίας. Κίνδυνος πυρκαγιάς ή ηλεκτροπληξίας.



23. Μην αγγίζετε (εάν βρίσκεται σε λειτουργία) το προϊόν με βρεγμένα χέρια. Κίνδυνος πυρκαγιάς ή ηλεκτροπληξίας.



24. Μην τοποθετείτε το θερμαντήρα ή άλλες συσκευές κοντά στο καλώδιο τροφοδοσίας. Κίνδυνος πυρκαγιάς ή ηλεκτροπληξίας.



25. Δώστε προσοχή ώστε να μη διεισδύσει το νερό στα ηλεκτρικά μέρη. Ενδέχεται να προκληθούν πυρκαγιές, βλάβες στο προϊόν ή ηλεκτροπληξία.



26. Μην ανοίγετε τη μάσκα εισαγωγής αέρα ενώ η συσκευή λειτουργεί. Κίνδυνος τραυματισμού, ηλεκτροπληξίας ή βλάβης του προϊόντος.



27. Μην μπλοκάρετε την είσοδο και την έξοδο της ροής αέρα, μπορεί να προκληθεί βλάβη στο προϊόν.



28. Μην εισάγετε δάχτυλα ή άλλα αντικείμενα στην είσοδο ή στην έξοδο του αέρα ενώ η συσκευή είναι σε λειτουργία. Η παρουσία αιχμηρών μερών και η κίνηση μπορεί να προκαλέσουν τραυματισμούς.

29. Μην πίνετε το νερό που βγαίνει από τη συσκευή. Δεν είναι υγιεινό και θα μπορούσε να προκαλέσει σοβαρά προβλήματα υγείας.



30. Παρουσία διαρροών αερίου από άλλο εξοπλισμό, αερίστε καλά το χώρο πριν ενεργοποιήσετε το κλιματιστικό.

31. Μην αποσυναρμολογείτε και μην τροποποιείτε τη συσκευή.

32. Αερίστε καλά το περιβάλλον εάν χρησιμοποιείτε το προϊόν μαζί με μία σόμπα, κλπ.

33. Μην χρησιμοποιείτε τη συσκευή για χρήσεις διαφορετικές από αυτήν για την οποία έχει κατασκευαστεί.

34. Τα άτομα που εργάζονται ή παρεμβαίνουν σε ένα κύκλωμα ψύξης πρέπει να διαθέτουν επαρκή πιστοποίηση, η οποία εκδίδεται από διαπιστευμένο οργανισμό αξιολόγησης και πιστοποιεί την ικανότητα ασφαλούς χειρισμού των ψυκτικών μέσων σύμφωνα με προδιαγραφές αξιολόγησης που αναγνωρίζονται από τις ενώσεις του τομέα.

35. Μην απελευθερώνετε αέριο R32 στην ατμόσφαιρα. Το R32 είναι φθοριωμένο αέριο θερμοκηπίου με δυναμικό υπερθέρμανσης του πλανήτη (Global Warming Potential - GWP) = 675.



36. Οι συσκευές που περιγράφονται στο παρόν εγχειρίδιο συμμορφώνονται με τις Ευρωπαϊκές Οδηγίες και τυχόν μετέπειτα ενημερώσεις.



37. Η συσκευή περιέχει εύφλεκτο αέριο A2L. Για το σωστό τρόπο εγκατάστασης δείτε στο παρόν εγχειρίδιο.

38. Εάν οι συσκευές προορίζονται να συνδεθούν μόνιμα σε σταθερή καλωδίωση, απαιτείται η εγκατάσταση διατάξεως απομόνωσης σε όλους τους πόλους με ελάχιστη απόσταση 3 mm μεταξύ των πόλων, διακόπτη διαφυγής (RCD) με ονομαστικό ρεύμα ενεργοποίησης που δεν υπερβαίνει τα 30 mA και διάταξη απομόνωσης στη σταθερή καλωδίωση σύμφωνα με τους κανονισμούς καλωδίωσης.

0.2 - ΣΗΜΕΙΩΣΕΙΣ ΣΧΕΤΙΚΑ ΜΕ ΤΑ ΦΘΟΡΙΩΜΕΝΑ ΑΕΡΙΑ



• Αυτή η συσκευή κλιματισμού περιέχει φθοριωμένα αέρια. Για συγκεκριμένες πληροφορίες σχετικά με τον τύπο και την ποσότητα του αερίου, ανατρέξτε στην πινακίδα δεδομένων που έχει αναρτηθεί στη μονάδα.

- Η εγκατάσταση, η τεχνική υποστήριξη, η συντήρηση και η επισκευή της συσκευής πρέπει να γίνεται από πιστοποιημένο τεχνικό.
- Οι εργασίες απεγκατάστασης και ανακύκλωσης του προϊόντος πρέπει να εκτελούνται από πιστοποιημένο τεχνικό προσωπικό.
- Αν υπάρχει εγκατεστημένη συσκευή ανίχνευσης διαρροών στο σύστημα, είναι απαραίτητο να ελέγχετε για διαρροές τουλάχιστον κάθε 12 μήνες.
- Κατά τη διεξαγωγή ελέγχων σχετικά με την απουσία διαρροών στη μονάδα, συνιστάται να τηρείτε λεπτομερές αρχείο όλων των επιθεωρήσεων.



• Πριν να ξεκινήσετε να εργάζεστε με τη συσκευή είναι απαραίτητο να ελέγξετε την περιοχή γύρω από τη συσκευή για να βεβαιωθείτε πως δεν υπάρχει κίνδυνος πυρκαγιάς ούτε κίνδυνος ανάφλεξης. Για την επισκευή του συστήματος ψύξης, πρέπει να ληφθούν τα ακόλουθα μέτρα προστασίας πριν ξεκινήσει η επέμβαση στο σύστημα.



1. Η περιοχή ΠΡΕΠΕΙ να ελέγχεται με τον κατάλληλο ανιχνευτή ψυκτικών υγρών πριν και κατά τη διάρκεια της επέμβασης, ώστε ο τεχνικός να έχει γνώση της πιθανής εύφλεκτης ατμόσφαιρας. Βεβαιωθείτε πως η συσκευή ανίχνευσης διαρροών είναι κατάλληλη για χρήση με εύφλεκτα ψυκτικά υγρά, οπότε δεν παράγει σπίθες και είναι αρκούντως σφραγισμένη ή εσωτερικά ασφαλισμένη.
2. Οι ηλεκτρονικοί ανιχνευτές διαρροών πιθανόν να χρειάζονται βαθμονόμηση. Εφόσον είναι απαραίτητο, η βαθμονόμηση πρέπει να γίνεται σε περιοχή χωρίς ψυκτικό υγρό.
3. Βεβαιωθείτε ότι ο ανιχνευτής δεν είναι πιθανή πηγή ανάφλεξης και ότι είναι κατάλληλος για το ψυκτικό υγρό που χρησιμοποιείται. Η συσκευή για την ανίχνευση πρέπει να είναι ρυθμισμένη με το ποσοστό LFL του ψυκτικού υγρού και πρέπει να βαθμονομείται με το ψυκτικό υγρό που χρησιμοποιείται· το συμβατό ποσοστό με το αέριο (μέγιστο 25%) πρέπει να επιβεβαιώνεται.
- 3a. Τα υγρά για τον εντοπισμό διαρροών είναι κατάλληλα για τα περισσότερα ψυκτικά μέσα. ΠΡΕΠΕΙ να αποφεύγονται τα απορρυπαντικά που περιέχουν χλώριο. Κίνδυνος διάβρωσης των χάλκινων σωληνώσεων.
4. Αν υποπτεύεστε την παρουσία διαρροής πρέπει να σβήσουν όλες οι ελεύθερες φλόγες.
5. Όλες οι πηγές ανάφλεξης (ακόμα και ένα αναμμένο τσιγάρο) πρέπει να παραμένουν μακριά από το μέρος όπου γίνονται όλες οι διαδικασίες κατά τις οποίες το εύφλεκτο ψυκτικό υγρό μπορεί να διαρρεύσει στο περιβάλλον.
6. Βεβαιωθείτε πως η περιοχή είναι επαρκώς αεριζόμενη πριν να επέμβετε στο εσωτερικό του συστήματος· πρέπει να υπάρχει διαρκής αερισμός.
7. Πριν από οποιαδήποτε επέμβαση βεβαιωθείτε πως:
 - οι πυκνωτές έχουν αποφορτιστεί. Η διαδικασία πρέπει να γίνεται με ασφαλή τρόπο ώστε να αποφεύγεται η δημιουργία σπίθας·
 - δεν υπάρχουν ηλεκτρικά μέρη υπό τάση και τα καλώδια δεν είναι εκτεθειμένα όσο φορτώνει, εξαερώνεται ή επισκευάζεται το σύστημα·
 - υπάρχει συνέχεια γείωσης.



8. Βεβαιωθείτε ότι η καλωδίωση δεν υπόκειται σε φθορά, διάβρωση, υπερβολική πίεση, δονήσεις, αιχμηρές ακμές ή άλλες ανεπιθύμητες περιβαλλοντικές επιδράσεις.
9. Όταν επεμβέnete στο εσωτερικό του ψυκτικού κυκλώματος για επισκευές ή για οποιοδήποτε άλλο λόγο πρέπει να ακολουθούνται οι ακόλουθες συμβατικές διαδικασίες:
 - αφαιρέστε το ψυκτικό υγρό·
 - καθαρίστε το κύκλωμα με αδρανές αέριο·
 - αδειάστε·
 - καθαρίστε εκ νέου το κύκλωμα με αδρανές αέριο·
 - ανοίξτε το κύκλωμα κόβοντας ή μέσω της συγκόλλησης.
- 9a. Το άζωτο χωρίς οξυγόνο (OFN) ΠΡΕΠΕΙ να εξαerώνεται μέσω του συστήματος πριν και κατά τη διάρκεια της διαδικασίας συγκόλλησης.
- 9b. Όταν πρέπει να χρησιμοποιηθεί η τελική φόρτωση OFN, το σύστημα πρέπει να εξαerώνεται μέχρι την ατμοσφαιρική πίεση ώστε να διευκολυνθεί η εργασία. Αυτή η εργασία είναι πολύ μεγάλης σημασίας εάν πρέπει να γίνουν εργασίες συγκόλλησης στις σωληνώσεις.
10. Η φόρτωση του ψυκτικού υγρού πρέπει να προστατεύεται με τους κατάλληλους κύλινδρους προστασίας. Το σύστημα πρέπει να είναι «καθαρό» με OFN πριν να ασφαλιστεί η μονάδα. Μπορεί να χρειαστεί να επαναλάβετε αυτή τη διαδικασία αρκετές φορές. ΜΗΝ χρησιμοποιείτε πεπιεσμένο αέρα ή οξυγόνο για αυτή την εργασία.
- 10a. Βεβαιωθείτε πως κατά τη διάρκεια της επαναφόρτωσης του συστήματος ΔΕΝ υπάρχει επιμόλυνση των διάφορων στοιχείων. Οι σωλήνες ή οι αγωγοί ΠΡΕΠΕΙ να είναι το δυνατόν κοντύτεροι για να μειώνεται το περιεχόμενο ψυκτικού υγρού σε αυτούς.
11. Οι κύλινδροι θα πρέπει να διατηρούνται σε όρθια θέση. Χρησιμοποιείτε μόνο κατάλληλους κύλινδρους για την ανάκτηση των ψυκτικών υγρών. Οι κύλινδροι πρέπει να είναι πλήρεις με βαλβίδα πίεσης και βαλβίδες σβησίματος σε καλή κατάσταση. Πρέπει να είναι διαθέσιμο και ένα σετ με βαθμονομημένες σκάλες ζυγίσματος.
12. Οι σωλήνες πρέπει να διαθέτουν συζεύξεις για την αποσύνδεση και ΔΕΝ πρέπει να έχουν διαρροές. Πριν να χρησιμοποιήσετε τη βοηθητική μηχανή βεβαιωθείτε πως υπέστη σωστή συντήρηση και τα τυχόν ηλεκτρικά μέρη είναι σφραγισμένα, για να αποφύγετε την ανάφλεξη σε περίπτωση διαρροής ψυκτικού υγρού.
13. Βεβαιωθείτε πως το σύστημα ψύξης είναι γειωμένο πριν να προχωρήσετε στην επαναφόρτιση του συστήματος με ψυκτικό υγρό. Τοποθετήστε ετικέτα όταν το σύστημα επαναφορτιστεί πλήρως. Δώστε τη μέγιστη προσοχή ώστε να μην υπερφορτώνετε το σύστημα ψύξης.
14. Πριν να προχωρήσετε με την επαναφόρτωση, το σύστημα πρέπει να περάσει από τη διαδικασία δοκιμής πίεσης με OFN και τη δοκιμασία αντοχής



στο τέλος της επαναφόρτωσης, αλλά πριν την κανονική χρήση της. Είναι απαραίτητο να πραγματοποιηθεί ακόμα μια δοκιμή αντοχής πριν να φύγετε από το χώρο.

- 14b. Αφαιρέστε το ψυκτικό υγρό με ασφαλή τρόπο. Μεταγγίστε το υγρό στις αντλίες χρησιμοποιώντας του κατάλληλους κυλίνδρους ανάκτησης. Βεβαιωθείτε πως ο αριθμός των κυλίνδρων είναι σωστός για το σύνολο του υγρού. Όλοι οι κύλινδροι διαθέτουν ετικέτες για αυτόν τον τύπο ψυκτικού υγρού (ειδικές αντλίες για την ανάκτηση του υγρού). Οι αντλίες πρέπει να είναι πλήρεις με βαλβίδα πίεσης και βαλβίδες πίεσης και σβησίματος σε καλή κατάσταση. Οι κενές αντλίες εξεραώνονται και, εφόσον είναι δυνατόν, κρυσταλλώνονται πριν την ανάκτηση.
- 14b. Τα εργαλεία για την ανάκτηση πρέπει να τα φέρει ο τεχνικός, σε καλή κατάσταση, με μια σειρά από οδηγίες και να είναι κατάλληλα για την ανάκτηση όλων των ψυκτικών υγρών (και των εύφλεκτων). Πρέπει να είναι διαθέσιμες μια σειρά από βαθμονομημένες ζυγαριές σε καλή κατάσταση. Βεβαιωθείτε πως οι σωλήνες είναι σε καλή κατάσταση με όλους τους αρμούς αποσύνδεσης χωρίς διαρροές.
- 14c. Πριν να χρησιμοποιήσετε το μηχάνημα για την ανάκτηση, ελέγξτε πως βρίσκεται σε καλή κατάσταση λειτουργίας, πως συντηρήθηκε σωστά και πως όλα τα ηλεκτρικά του μέρη είναι σφραγισμένα για την αποφυγή ανάφλεξης σε περίπτωση διαρροής ψυκτικού υγρού. Σε περίπτωση αμφιβολίας, ελάτε σε επαφή με τον κατασκευαστή.
15. Το ανακτηθέν ψυκτικό υγρό πρέπει να επιστρέφεται στον παραγωγό του στον κατάλληλο κύλινδρο ανάκτησης, με την σχετική Σημείωση Μεταφοράς Αποβλήτων. ΜΗΝ αναμιγνύετε τα ψυκτικά υγρά στις μονάδες ανάκτησης και ιδιαίτερα στους κυλίνδρους.
16. Βεβαιωθείτε πως κατά τη χρήση του εξοπλισμού επαναφόρτισης δεν υπάρχει επιμόλυνση. Οι ευέλικτοι σωλήνες πρέπει να είναι όσο το δυνατόν μικρότεροι για να ελαχιστοποιήσουν την ποσότητα ψυκτικού μέσου στο εσωτερικό τους.
17. Μην τρυπάτε ή καίτε τη μονάδα.
18. Τα ηλεκτρικά μέρη που αντικαθίστανται ΠΡΕΠΕΙ να είναι κατάλληλα και αντίστοιχα με τις προδιαγραφές της συσκευής. Κάθε λειτουργία συντήρησης ΠΡΕΠΕΙ να πραγματοποιείται όπως περιγράφεται στο παρόν εγχειρίδιο. Σε περίπτωση αμφιβολίας, ελάτε σε επαφή με τον κατασκευαστή.
19. Εφαρμόστε τους ακόλουθους ελέγχους:
- Οι διαστάσεις του δωματίου, όπου βρίσκονται τα μέρη που περιέχουν ψυκτικό υγρό, να είναι σύμφωνες με την ποσότητα φόρτισης του υγρού (δείτε παρ. 0.5).
 - Η συσκευή εξαερισμού λειτουργεί σωστά και οι έξοδοι δεν εμποδίζονται.
 - Οι σημειώσεις στην μονάδα είναι πάντα ορατές και ευανάγνωστες, αλλιώς πρέπει να διορθωθούν.
 - Οι σωληνώσεις ή τα μέρη που περιέχουν ψυκτικό υγρό ΠΡΕΠΕΙ να εγκαθι-

στανται σε μέρος όπου καμία ουσία δεν μπορεί να τα διαβρώσει, εκτός κι αν τα μέρη αυτά είναι κατασκευασμένα από υλικά εσωτερικά ασφαλή στη διάβρωση ή είναι ιδανικά προστατευμένα ενάντια σε αυτή.

20. Τα ψυκτικά αέρια είναι άοσμα.
21. Για την απόρριψη και την σήμανση (μέσω πινακίδας) της συσκευής που περιέχει ψυκτικό αέριο δείτε τους τοπικούς κανονισμούς.
22. Για την αποθήκευση της συσκευής: Η συσκευασία για την αποθήκευση πρέπει να είναι ανθεκτική ώστε η συσκευή να μην μπορεί να υποστεί βλάβες και να αποφευχθεί η διαρροή ψυκτικού αερίου.
23. Το ψυκτικό υγρό που έχει ανακτηθεί δεν θα πρέπει να φορτώνεται σε άλλο σύστημα ψύξης εκτός και αν έχει καθαριστεί και επιθεωρηθεί.
24. Η απόρριψη ΠΡΕΠΕΙ να γίνεται από εξουσιοδοτημένο τεχνικό που ΠΡΕΠΕΙ να χρησιμοποιεί σωστά τα DPI και ΠΡΕΠΕΙ να γνωρίζει στην εντέλεια τη συσκευή. Όλα τα ψυκτικά υγρά ΠΡΕΠΕΙ να ανακτώνται με ασφάλεια· λαμβάνετε πάντα δείγμα λαδιού και ψυκτικού υγρού πριν να αδειάσετε το σύστημα.
25. Πριν να ξεκινήσετε οποιαδήποτε διαδικασία απόρριψης:
 - Απομονώστε ηλεκτρικά το σύστημα.
 - Βεβαιωθείτε πως διαθέτετε τα εργαλεία για τη μηχανική διακίνηση των ανητιλών, εφόσον είναι απαραίτητο.
 - Τα εργαλεία και οι αντλίες ανάκτησης ΠΡΕΠΕΙ να είναι συμβατές με τους κανονισμούς.
26. Ο εξοπλισμός πρέπει να επισημαίνεται με ένδειξη ότι έχει τεθεί εκτός λειτουργίας και έχει αδειάσει από το ψυκτικό μέσο. Η ετικέτα πρέπει να διαθέτει ημερομηνία και υπογραφή. Βεβαιωθείτε πως επί της συσκευής υπάρχουν οι ετικέτες που υποδεικνύουν πως η συσκευή περιέχει εύφλεκτο ψυκτικό υγρό.
27. Εάν πρέπει να αφαιρεθούν οι συμπιεστές ή τα λάδια συμπιεστή, βεβαιωθείτε ότι έχουν αδειάσει σε αποδεκτό επίπεδο για να εξασφαλιστεί ότι το εύφλεκτο ψυκτικό μέσο δεν παραμένει μέσα στο λιπαντικό. Η διαδικασία εκκένωσης πρέπει να πραγματοποιείται πριν ο συμπιεστής επιστρέψει στους προμηθευτές. Για την επιτάχυνση αυτής της διαδικασίας πρέπει να εφαρμόζεται μόνο η ηλεκτρική θέρμανση του σώματος του συμπιεστή.

0.3 - ΠΡΟΒΛΕΠΟΜΕΝΗ ΧΡΗΣΗ

- Το κλιματιστικό πρέπει να χρησιμοποιηθεί αποκλειστικά για την παραγωγή ζεστού ή κρύου αέρα (κατ' επιλογή) με μοναδικό σκοπό τη δημιουργία αερισμού άνεσης στο περιβάλλον.
- Μια ακατάλληλη χρήση των συσκευών (εξωτερική κι εσωτερική) με ενδεχόμενες βλάβες που προκαλούνται σε πρόσωπα, πράγματα ή ζώα, απαλλάσσει την OLIMPIA SPLENDID από κάθε ευθύνη.

0.4 - ΖΩΝΕΣ ΚΙΝΔΥΝΟΥ

- Τα κλιματιστικά δεν πρέπει να εγκαθίστανται σε περιβάλλοντα με την παρουσία

εύφλεκτων αερίων, εκρηκτικών αερίων, σε πολύ υγρό περιβάλλον (πλυντήρια, θερμοκήπια κλπ.) ή σε χώρους όπου υπάρχουν και άλλες μηχανές που παράγουν ισχυρή πηγή θερμότητας, κοντά σε πηγή αλμυρού νερού ή θειωμένου νερού.

- ΜΗΝ χρησιμοποιείτε αέριο, βενζίνη ή άλλα εύφλεκτα υγρά κοντά στο κλιματιστικό.
- Το κλιματιστικό δεν διαθέτει ανεμιστήρα για την παροχή φρέσκου αέρα μέσα στο δωμάτιο, αλλάζτε τον αέρα ανοίγοντας πόρτες και παράθυρα.
- Να εγκαθιστάτε πάντα έναν αυτόματο διακόπτη και να φροντίζετε για ένα έγκριτο κύκλωμα τροφοδοσίας.



Το παρόν προϊόν θα πρέπει να χρησιμοποιείται μόνο βάσει των προδιαγραφών που υποδεικνύονται στο παρόν εγχειρίδιο. Η διαφορετική από αυτή που προδιαγράφεται μπορεί να προκαλέσει σοβαρό τραυματισμό. Ο ΚΑΤΑΣΚΕΥΑΣΤΗΣ ΔΕΝ ΑΝΑΛΑΜΒΑΝΕΙ ΚΑΜΙΑ ΕΥΘΥΝΗ ΓΙΑ ΤΡΑΥΜΑΤΙΣΜΟΥΣ ΣΕ ΑΤΟΜΑ Ή ΠΡΑΓΜΑΤΑ ΠΟΥ ΠΡΟΚΥΠΤΟΥΝ ΑΠΟ ΜΗ ΤΗΡΗΣΗ ΤΩΝ ΚΑΝΟΝΙΣΜΩΝ ΠΟΥ ΠΕΡΙΕΧΕΙ ΤΟ ΠΑΡΟΝ ΕΓΧΕΙΡΙΔΙΟ.

0.5 - ΕΛΕΓΧΟΙ ΠΟΥ ΠΡΕΠΕΙ ΝΑ ΓΙΝΟΥΝ ΠΡΙΝ ΑΠΟ ΤΗΝ ΕΓΚΑΤΑΣΤΑΣΗ

a. Έλεγχος της περιοχής

Πριν ξεκινήσετε την εργασία σε συστήματα που περιέχουν εύφλεκτα ψυκτικά μέσα, απαιτούνται έλεγχοι ασφαλείας για την ελαχιστοποίηση του κινδύνου ανάφλεξης. Για την επισκευή ενός συστήματος ψύξης, πριν από την εργασία στο σύστημα πρέπει να τηρούνται οι ακόλουθες προφυλάξεις.

b. Διαδικασία εργασίας

Οι εργασίες πρέπει να διεξάγονται σύμφωνα με ελεγχόμενη διαδικασία, ώστε να ελαχιστοποιείται ο κίνδυνος παρουσίας εύφλεκτων αερίων ή ατμών κατά την εκτέλεση της εργασίας.

c. Περιοχή γενικών εργασιών

Όλο το προσωπικό συντήρησης και όσοι εργάζονται στην περιοχή πρέπει να εκπαιδεύονται ως προς τη φύση της εργασίας που εκτελείται.

Αποφύγετε να εργάζεστε σε στενούς χώρους. Η περιοχή γύρω από την περιοχή εργασίας θα πρέπει να απομονωθεί. Βεβαιωθείτε ότι οι συνθήκες εντός της περιοχής εργασίας είναι ασφαλείς ελέγχοντας το εύφλεκτο υλικό.

d. Έλεγχος της παρουσίας του ψυκτικού

Η περιοχή πρέπει να ελεγχθεί με έναν συγκεκριμένο ανιχνευτή ψυκτικού μέσου πριν, μετά και κατά τη διάρκεια της εκτέλεσης της εργασίας, ώστε να διασφαλιστεί ότι ο τεχνικός ενημερώνεται για την παρουσία δυνητικά εύφλεκτης ατμόσφαιρας.

Βεβαιωθείτε ότι ο εξοπλισμός ανίχνευσης διαρροών που χρησιμοποιείται είναι κατάλληλος για χρήση με εύφλεκτα ψυκτικά μέσα, δηλαδή δεν προκαλεί σπινθήρες, είναι σωστά σφραγισμένος ή εγγενώς ασφαλής.

e. Παρουσία πυροσβεστήρων

Εάν είναι απαραίτητη η εκτέλεση εργασιών σε υψηλές θερμοκρασίες στο σύστημα ψύξης ή στα εξαρτήματά του, πρέπει να υπάρχει κατάλληλο σύστημα πυρόσβεσης. Τοποθετήστε τους πυροσβεστήρες με βάση το CO₂ ή την ξηρή σκόνη κοντά στην περιοχή φόρτωσης.

f. Καμία πηγή ανάφλεξης

Κανένα άτομο που εργάζεται σε συστήματα ψύξης και έρχεται σε επαφή με σωλήνες που περιέχουν ή περιείχαν εύφλεκτο ψυκτικό δεν πρέπει να χρησιμοποιεί πηγές ανάφλεξης ώστε να αποφεύγεται ο κίνδυνος πυρκαγιάς ή έκρηξης.

Κάθε πιθανή πηγή ανάφλεξης, και του καπνού του τσιγάρου, πρέπει να φυλάσσεται σε ασφαλή απόσταση από τον τόπο εγκατάστασης, επισκευής, αφαίρεσης ή απόρριψης, όπου μπορεί να παρουσιαστεί απώλεια ψυκτικού υγρού στον περιβάλλοντα χώρο.

Πριν από την εκτέλεση εργασιών, πρέπει να ελέγξετε την περιοχή γύρω από τη συσκευή για να βεβαιωθείτε ότι δεν υπάρχουν εύφλεκτες ουσίες ή κίνδυνοι ανάφλεξης.

Θα πρέπει να υπάρχουν επισημάνσεις ΑΠΑΓΟΡΕΥΣΗΣ ΚΑΠΝΙΣΜΑΤΟΣ.

g. Αεριζόμενη περιοχή

Βεβαιωθείτε ότι η περιοχή είναι ανοιχτή ή ότι είναι επαρκώς αεριζόμενη πριν από την αλληλεπίδραση με το σύστημα ή την εκτέλεση οποιασδήποτε λειτουργίας σε υψηλές θερμοκρασίες.

Εξασφαλίστε σταθερό αερισμό κατά τη διάρκεια των εργασιών.

Ο αερισμός θα πρέπει να εξαλείφει με ασφαλή τρόπο κάθε ψυκτικό που απελευθερώνεται και αν είναι δυνατό να φεύγει στην ατμόσφαιρα.

h. Έλεγχοι της εγκατάστασης ψύξης

Αν τροποποιηθούν, τα ηλεκτρικά εξαρτήματα πρέπει να είναι κατάλληλα για το σκοπό αυτό και να συμμορφώνονται με τις σωστές προδιαγραφές. Να ακολουθείτε πάντα τις οδηγίες του κατασκευαστή για συντήρηση και τεχνική βοήθεια. Σε περίπτωση αμφιβολίας, συμβουλευτείτε την υπηρεσία τεχνικής υποστήριξης του κατασκευαστή. Οι εγκαταστάσεις που χρησιμοποιούν εύφλεκτα ψυκτικά πρέπει να υποβληθούν στους ακόλουθους ελέγχους:

- Το μέγεθος του φορτίου πρέπει να είναι σύμφωνο με το μέγεθος του θαλάμου στον οποίο είναι εγκατεστημένα τα εξαρτήματα που περιέχουν το ψυκτικό
- τα συστήματα αερισμού και οι έξοδοι πρέπει να λειτουργούν σωστά και δεν πρέπει να εμποδίζονται
- Εάν χρησιμοποιείται ένα έμμεσο κύκλωμα ψύξης, πρέπει να ελέγχεται η παρουσία ψυκτικού στο δευτερεύον κύκλωμα. Η σήμανση στις εγκαταστάσεις πρέπει να εξακολουθεί να είναι ορατή και ευανάγνωστη.
- οι δυσανάγνωστες σημάνσεις και σήματα πρέπει να διορθώνονται.
- ο σωλήνας ή τα εξαρτήματα ψύξης πρέπει να είναι τοποθετημένα σε μια θέση όπου είναι απίθανο να εκτεθούν σε ουσίες που θα μπορούσαν να διαβρώσουν τα εξαρτήματα που περιέχουν το ψυκτικό, εκτός εάν τα εξαρτήματα είναι κατασκευασμένα από υλικά που είναι εγγενώς ανθεκτικά στη διάβρωση ή προστατεύονται κατάλληλα

i. Έλεγχος των ηλεκτρικών διατάξεων

Η επισκευή και συντήρηση των ηλεκτρικών εξαρτημάτων πρέπει να περιλαμβάνει αρχικούς ελέγχους ασφαλείας και διαδικασίες επιθεώρησης εξαρτημάτων.

Σε περίπτωση βλάβης που θα μπορούσε να θέσει σε κίνδυνο την ασφάλεια, δεν πρέπει να συνδεθεί στο κύκλωμα καμία ηλεκτρική τροφοδοσία μέχρι τη σωστή αποκατάσταση της βλάβης.

Εάν το σφάλμα δεν μπορεί να επισκευαστεί αμέσως, αλλά είναι πρέπει να συνεχίσετε την εργασία, χρησιμοποιήστε μια κατάλληλη προσωρινή λύση.

Η λύση αυτή πρέπει να αναφέρεται στον ιδιοκτήτη του συστήματος, ώστε να ενημερωθούν όλα τα μέρη. Οι αρχικοί έλεγχοι ασφαλείας περιλαμβάνουν:

- την απόρριψη των συμπτωκωτών: η λειτουργία αυτή πρέπει να διεξάγεται με ασφαλή τρόπο για να αποφευχθεί η δημιουργία σπινθήρων
- η απουσία έκθεσης εξαρτημάτων και ηλεκτρικών καλωδίων σε τάσεις κατά τη διάρκεια της φόρτισης, επισκευής ή καθαρισμού του συστήματος.
- συνέχεια γείωσης.

Ι. Επιδιόρθωση επεμβάσεων των ερμητικών εξαρτημάτων

Κατά τη διάρκεια των εργασιών επισκευής των ερμητικών εξαρτημάτων, όλες οι γραμμές τροφοδοσίας πρέπει να αποσυνδεθούν από τη συσκευή πριν να αφαιρεθούν τυχόν στεγανά καλύμματα κλπ. Εάν είναι απολύτως αναγκαίο να υπάρχει τροφοδοσία ρεύματος για τον εξοπλισμό κατά τη διάρκεια της συντήρησης, είναι απαραίτητο να τοποθετηθεί ένας συνεχώς ενεργός ανιχνευτής διαρροών στο πιο κρίσιμο σημείο για να σηματοδοτήσει μια πιθανώς επικίνδυνη κατάσταση.

Ιδιαίτερη προσοχή πρέπει να δοθεί στα παρακάτω ώστε να διασφαλιστεί ότι η θήκη δεν μεταβάλλεται κατά τρόπο που να επηρεάζει το επίπεδο προστασίας όταν λειτουργούν τα ηλεκτρικά εξαρτήματα. Αυτό περιλαμβάνει ζημιά στα καλώδια, υπερβολικό αριθμό συνδέσεων, τερματικά που δεν κατασκευάστηκαν σύμφωνα με τις αρχικές προδιαγραφές, βλάβη των παρεμβυσμάτων, λανθασμένη τοποθέτηση των κλείστρων κλπ.

- Βεβαιωθείτε ότι οι συσκευές είναι καλά στερεωμένες
- Βεβαιωθείτε ότι οι φλάντζες ή τα υλικά στεγανοποίησης δεν έχουν υποστεί φθορά στο σημείο που δεν μπορούν πλέον να χρησιμοποιηθούν για να αποφευχθεί η είσοδος εύφλεκτων ατμοσφαιρών. Τα εξαρτήματα αντικατάστασης πρέπει να συμμορφώνονται με τις προδιαγραφές του κατασκευαστή.



Η χρήση στεγανωτικών με βάση τη σιλικόνη μπορεί να εμποδίσει την αποτελεσματικότητα ορισμένων τύπων εξοπλισμού ανίχνευσης διαρροών. Τα εγγενώς ασφαλή εξαρτήματα δεν πρέπει να έχουν μονωθεί πριν από την επεξεργασία τους.

Εσωτερική Μονάδα



Τηλεχειριστήριο



Βίδα x 6



Εγχειρίδιο χρήσης



Φίλτρο τεσσάρων στρώσεων



Επέκταση Σύνδεσης



Πλαστικά άγκυστρα x 6



Πίσω στήριξη σωλήνα x 2

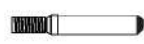

Ακαμπτos σωλήνας



Σωλήνας φρέσκου αέρα x 2



Παξιμάδια ψυκτικού σωλήνα x 4



Επικάλυμμα τοίχου

Εξωτερική Μονάδα



Σωλήνας αποστράγγισης x 2



Μονωτική ταινία x 2



Σφραγιστικό



Προσαρμογείς



Σύνδεσμος αποστράγγισης (ορισμένα μοντέλα δεν διαθέτουν)



Σωλήνας μόνωσης x 2

Εσωτερική Μονάδα

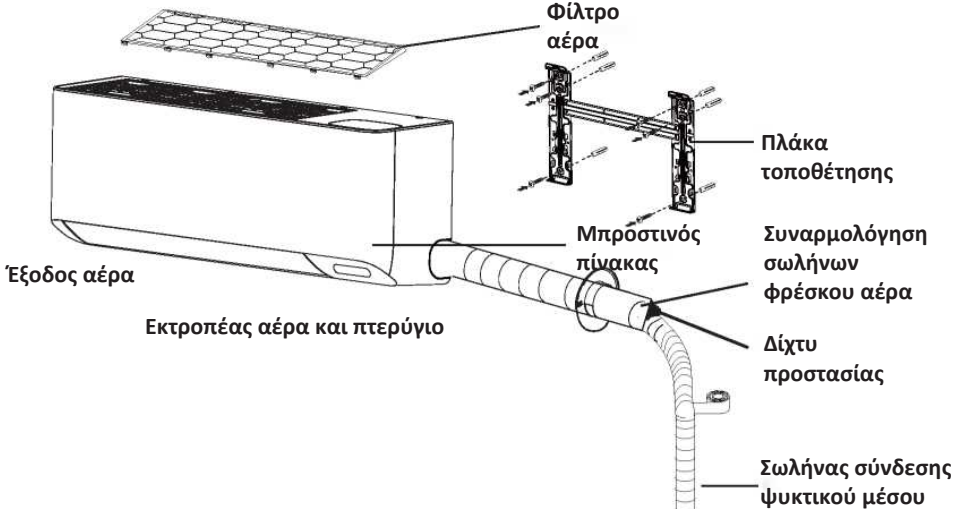

Εξωτερική Μονάδα

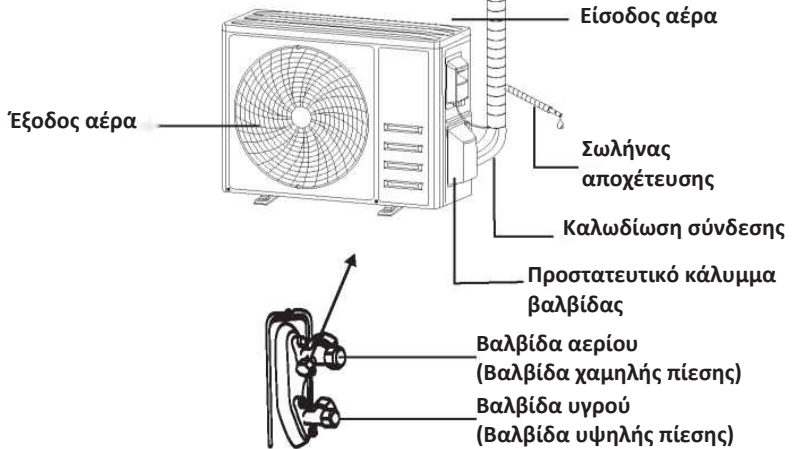

Με αφαιρεμένο το προστατευτικό κάλυμμα

Σημείωση: Το εικονιζόμενο σχήμα ενδέχεται να διαφέρει από το πραγματικό αντικείμενο. Παρακαλείστε να θεωρήσετε το τελευταίο ως πρότυπο.

Οθόνη εσωτερικού χώρου

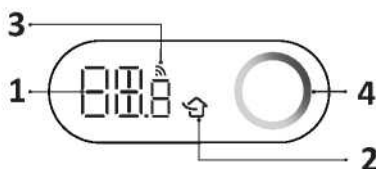

Αριθ.	LED	Λειτουργία
1		Ένδειξη για τον χρονοδιακόπτη, τη θερμοκρασία και τους κωδικούς σφαλμάτων.
2		Ανάβει όταν η λειτουργία Φρέσκου αέρα είναι ενεργοποιημένη.
3		Ανάβει όταν το Wi-Fi είναι ενεργοποιημένο.
4		ένδειξη κατάστασης ποιότητας αέρα.

Σημείωση:

Το κλιματιστικό ρυθμίζει αυτόματα τη φωτεινότητα της οθόνης και τον ήχο του βομβητή ανάλογα με την ένταση του φωτισμού του περιβάλλοντος. Όταν το κλιματιστικό ανιχνεύσει ότι ο φωτισμός του περιβάλλοντος είναι αδύναμος για κάποιο χρονικό διάστημα, θα απενεργοποιήσει αυτόματα την οθόνη προσωρινά. Εάν υπάρχει λειτουργία τηλεχειριστηρίου ή APP, η οθόνη θα εμφανιστεί με χαμηλή φωτεινότητα για σύντομο χρονικό διάστημα και ο βομβητής θα ανταποκριθεί σε χαμηλότερη ένταση. Όταν το κλιματιστικό ανιχνεύσει ότι το φως του περιβάλλοντος είναι έντονο για κάποιο χρονικό διάστημα, βγείτε από την παραπάνω λειτουργία.



Το σχήμα και η θέση των διακοπών και των ενδείξεων μπορεί να διαφέρουν ανάλογα με το μοντέλο, αλλά η λειτουργία τους είναι η ίδια.



ΤΗΛΕΧΕΙΡΙΣΤΗΡΙΟ

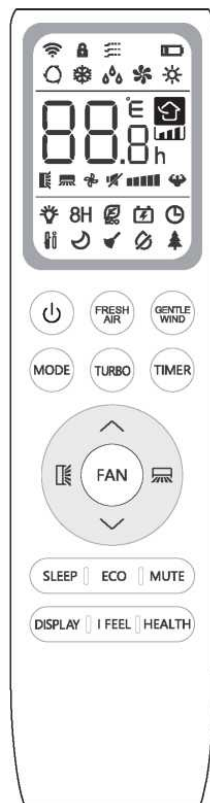

Τηλεχειριστήριο ΟΘΟΝΗ

Αριθ.	Σύμβολα	Σημασία
1		Ένδειξη μπαταρίας
2		Λειτουργία Auto
3		Λειτουργία ψύξης
4		Λειτουργία αφύγρανσης
5		Λειτουργία μόνο ανεμιστήρα
6		Λειτουργία θέρμανσης
7		Λειτουργία ECO
8		Timer(χρονοδιακόπτης)
9		Ένδειξη θερμοκρασίας
10		Ταχύτητα ανεμιστήρα: Auto/ low/ low-mid/ mid/ mid-high/ high
11		Λειτουργία σίγασης
12		Λειτουργία TURBO
13		Κατακόρυφη ταλάντωση
14		Οριζόντια ταλάντωση
15		Λειτουργία SLEEP
16		Λειτουργία Health
17		Λειτουργία I FEEL
18		8°C Λειτουργία θέρμανσης
19		Ένδειξη σήματος
20		Έπιος άνεμος
21		Child-Lock
22		Οθόνη ON/OFF
23		Λειτουργία GEN
24		Λειτουργία αυτοκαθαρισμού
25		Καταπολέμηση της μούχλας
26		Φρέσκος Αέρας



Η οθόνη και ορισμένες λειτουργίες του τηλεχειριστηρίου ενδέχεται να διαφέρουν ανάλογα με το μοντέλο.

Αριθ.	Πλήκτρο	Λειτουργία
1		Για να ενεργοποιήσετε/απενεργοποιήσετε το κλιματιστικό.
2	^	Για να αυξήσετε τη θερμοκρασία ή τις ώρες ρύθμισης του χρονοδιακόπτη.
3	v	Για να μειώσετε τη θερμοκρασία ή τις ώρες ρύθμισης του χρονοδιακόπτη.
4	MODE	Για να επιλέξετε τον τρόπο λειτουργίας (AUTO, COOL, DRY, FAN, HEAT).
5	ECO	Για να ενεργοποιήσετε/απενεργοποιήσετε τη λειτουργία ECO.
		Πατήστε παρατεταμένα για να ενεργοποιήσετε/απενεργοποιήσετε τη λειτουργία θέρμανσης 8°C.
6	TURBO	Για να ενεργοποιήσετε/απενεργοποιήσετε τη λειτουργία TURBO.
7	FAN	Για να επιλέξετε την ταχύτητα του ανεμιστήρα auto/mute/low/low-mid/mid/mid-high/high/turbo.
8	TIMER	Για να ρυθμίσετε την ώρα για την ενεργοποίηση/απενεργοποίηση του χρονοδιακόπτη.
9	SLEEP	Για να ενεργοποιήσετε/απενεργοποιήσετε τη λειτουργία SLEEP.
10	DISPLAY	Για να ενεργοποιήσετε/απενεργοποιήσετε την οθόνη LED και μπλε φωτεινού δείκτη.
11		Ενεργοποίηση/απενεργοποίηση της κατακόρυφης κίνησης της περσίδας ή διακοπή της στην επιθυμητή θέση
12		Ενεργοποίηση/απενεργοποίηση της οριζόντιας κίνησης των περσίδων ή διακοπή της στην επιθυμητή θέση
13	I FEEL	Για να ενεργοποιήσετε/απενεργοποιήσετε τη λειτουργία I FEEL.
14	MUTE	Για να ενεργοποιήσετε/απενεργοποιήσετε τη λειτουργία MUTE.
		Παρατεταμένο πάτημα για ενεργοποίηση/απενεργοποίηση της λειτουργίας GEN
15	MODE + TIMER	Για να ενεργοποιήσετε/απενεργοποιήσετε τη λειτουργία CHILD-LOCK.
16	GENTLE WIND	Για να ενεργοποιήσετε/απενεργοποιήσετε τη λειτουργία GENTLE WIND.
17	HEALTH	Για να ενεργοποιήσετε/απενεργοποιήσετε τη λειτουργία SELF-CLEAN όταν ο διακόπτης είναι απενεργοποιημένος.
18	FRESH AIR	Ενεργοποίηση/απενεργοποίηση της λειτουργίας φρέσκου αέρα και επιλογή της ταχύτητας του ανεμιστήρα

-  Η οθόνη και ορισμένες λειτουργίες του τηλεχειριστηρίου ενδέχεται να διαφέρουν ανάλογα με το μοντέλο.
-  Το σχήμα και η θέση των κουμπιών και των ενδείξεων μπορεί να διαφέρουν ανάλογα με το μοντέλο, αλλά η λειτουργία τους είναι η ίδια.
-  Η μονάδα επιβεβαιώνει τη σωστή λήψη κάθε κουμπιού με τον χαρακτηριστικό ήχο.

ΤΗΛΕΧΕΙΡΙΣΤΗΡΙΟ

Αντικατάσταση μπαταριών

Αφαιρέστε το κάλυμμα της μπαταρίας από το πίσω μέρος του τηλεχειριστηρίου, σύροντάς το προς την κατεύθυνση του βέλους.

Τοποθετήστε τις μπαταρίες σύμφωνα με την κατεύθυνση (+ και -) που φαίνεται στο τηλεχειριστήριο. Επανατοποθετήστε το κάλυμμα της μπαταρίας σύροντάς το στη θέση του.

⚠ Χρησιμοποιήστε 2 τεμάχια μπαταριών LRO3 AAA (1,5V) (not included). Μην χρησιμοποιείτε επαναφορτιζόμενες μπαταρίες. Αντικαταστήστε τις παλιές μπαταρίες με νέες του ίδιου τύπου όταν η οθόνη δεν είναι πλέον ευανάγνωστη. Μην απορρίπτετε τις μπαταρίες ως αστικά απόβλητα χωρίς διαλογή. Είναι απαραίτητη η χωριστή συλλογή αυτών των αποβλήτων για ειδική επεξεργασία.

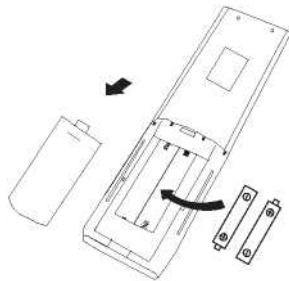

⚠ Για ορισμένα μοντέλα του τηλεχειριστηρίου, μπορείτε να προγραμματίσετε την ένδειξη της θερμοκρασίας μεταξύ °C και °F.

1. Πατήστε και κρατήστε πατημένο **TURBO** το κουμπί πάνω από 5 δευτερόλεπτα για να μεταβείτε στη λειτουργία αλλαγής,
2. Πατήστε και κρατήστε πατημένο **TURBO** το κουμπί, μέχρι να αλλάξει σε °C και °F,
3. Στη συνέχεια, αφήστε το πάτημα και περιμένετε για 5 δευτερόλεπτα, η λειτουργία θα επιλεγεί.

Σημείωση:

1. Κατευθύνετε το τηλεχειριστήριο προς το κλιματιστικό.
2. Ελέγξτε ότι δεν υπάρχουν αντικείμενα μεταξύ του τηλεχειριστηρίου και του υποδοχέα σήματος στην εσωτερική μονάδα.
3. Μην αφήνετε ποτέ το τηλεχειριστήριο εκτεθειμένο στις ακτίνες του ήλιου.
4. Κρατήστε το τηλεχειριστήριο σε απόσταση τουλάχιστον 1m από την τηλεόραση ή άλλες ηλεκτρικές συσκευές.

ΛΕΙΤΟΥΡΓΙΑ ΨΥΞΗΣ



Η λειτουργία ψύξης επιτρέπει στο κλιματιστικό να ψύχει το δωμάτιο και να μειώνει ταυτόχρονα την υγρασία του αέρα.

Για να ενεργοποιήσετε τη λειτουργία ψύξης (COOL), πιέστε **MODE** το κουμπί μέχρι το σύμβολο ❄️ να εμφανιστεί στην οθόνη.

Με το κουμπί ∇ ή \blacktriangle ρυθμίστε μια θερμοκρασία χαμηλότερη από αυτή του δωματίου.

ΛΕΙΤΟΥΡΓΙΑ FAN (όχι κουμπί FAN)



Λειτουργία ανεμιστήρα, αερισμός μόνο με αέρα.

Για να ρυθμίσετε τη λειτουργία FAN, πιέστε **MODE** μέχρι ❄️ να εμφανιστεί στην οθόνη.

ΛΕΙΤΟΥΡΓΙΑ ΑΦΥΓΡΑΝΣΗΣ



Αυτή η λειτουργία μειώνει την υγρασία του αέρα για να κάνει τον χώρο πιο άνετο.

Για να ρυθμίσετε τη λειτουργία DRY, πιέστε **MODE** μέχρι ☾ να εμφανιστεί στην οθόνη. Ενεργοποιείται μια αυτόματη λειτουργία προρύθμισης.

ΑΥΤΟΜΑΤΗ ΛΕΙΤΟΥΡΓΙΑ



Αυτόματη λειτουργία.

Για να ρυθμίσετε τη λειτουργία AUTO, πιέστε **MODE** μέχρι ☾ να εμφανιστεί στην οθόνη. Στη λειτουργία AUTO ο τρόπος λειτουργίας ρυθμίζεται αυτόματα ανάλογα με τη θερμοκρασία του χώρου.

ΛΕΙΤΟΥΡΓΙΑ ΘΕΡΜΑΝΣΗΣ



Η λειτουργία θέρμανσης επιτρέπει στο κλιματιστικό να θερμαίνει το δωμάτιο.

Για να ενεργοποιήσετε τη λειτουργία θέρμανσης (HEAT), πατήστε το πλήκτρο **MODE** μέχρι να εμφανιστεί το σύμβολο ☀️ στην οθόνη.

Με το κουμπί ∇ ή \blacktriangle ρυθμίστε υψηλότερη θερμοκρασία από εκείνη του δωματίου.

⚠️ Σε λειτουργία ΘΕΡΜΑΝΣΗΣ, η συσκευή μπορεί να ενεργοποιήσει αυτόματα έναν κύκλο απόψυξης, ο οποίος είναι απαραίτητος για τον καθαρισμό του πάγου στον συμπυκνωτή, ώστε να ανακτήσει τη λειτουργία ανταλλαγής θερμότητας. Αυτή η διαδικασία διαρκεί συνήθως 2-10 λεπτά. Κατά τη διάρκεια της απόψυξης, ο ανεμιστήρας της εσωτερικής μονάδας σταματά τη λειτουργία του. Μετά την απόψυξη, επανέρχεται αυτόματα στη λειτουργία ΘΕΡΜΑΝΣΗΣ.

⚠️ **(Για την αγορά της Βόρειας Αμερικής)**

Εάν είναι απαραίτητο, μπορείτε να πατήσετε το κουμπί ECO 10 φορές εντός 8 δευτερολέπτων στη λειτουργία θέρμανσης για να ξεκινήσει η εξαναγκασμένη απόψυξη. Θα ξεπαγώσει τον εξωτερικό πάγο πολύ πιο γρήγορα.

Λειτουργία FAN SPEED (κουμπί FAN)

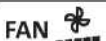

Αλλάξτε τη ταχύτητα λειτουργίας του ανεμιστήρα.

Πατήστε το κουμπί **FAN** για να ρυθμίσετε τη ταχύτητα λειτουργίας του ανεμιστήρα, μπορεί να ρυθμιστεί σε AUTO/ MUTE/ LOW/ LOW-MID / MID/ MID-HIGH/ HIGH/ TURBO ταχύτητα κυκλικά.

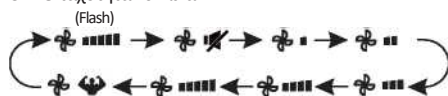

Λειτουργία Child-Lock

1. Παρατεταμένο πάτημα **MODE** και **TIMER** το κουμπί μαζί για να ενεργοποιήσετε αυτή τη λειτουργία και κάντε το ξανά για να απενεργοποιήσετε αυτή τη λειτουργία.
2. Στο πλαίσιο αυτής της λειτουργίας, κανένα κουμπί δεν θα είναι ενεργό.

Λειτουργία TIMER — TIMER ON



Για αυτόματη ενεργοποίηση της συσκευής.

Όταν η μονάδα είναι απενεργοποιημένη, μπορείτε να ρυθμίσετε το TIMER ON.

Για να ρυθμίσετε τον χρόνο αυτόματης ενεργοποίησης όπως παρακάτω:

1. Πατήστε το **TIMER** κουμπί την πρώτη φορά για να ρυθμίσετε την ενεργοποίηση, και θα εμφανιστεί στην οθόνη του τηλεχειριστηρίου και θα αναβοσβήνει.
2. Πατήστε ή προς το κουμπί για να ρυθμίσετε τον επιθυμητό χρόνο ενεργοποίησης του χρονοδιακόπτη. Κάθε φορά που πατάτε το κουμπί, ο χρόνος αυξάνεται/μειώνεται κατά μισή ώρα μεταξύ 0 και 10 ωρών και κατά μία ώρα μεταξύ 10 και 24 ωρών.
3. Πατήστε **TIMER** το κουμπί δεύτερη φορά για επιβεβαίωση.
4. Μετά τη ρύθμιση του χρονοδιακόπτη ενεργοποίησης, ρυθμίστε την απαιτούμενη λειτουργία (Cool/ Heat/ Auto/ Fan/ Dry), πατώντας **MODE** το κουμπί. Και ρυθμίστε την απαιτούμενη ταχύτητα του ανεμιστήρα, πατώντας **FAN** το κουμπί. Και πατήστε ή για να ρυθμίσετε την απαιτούμενη θερμοκρασία λειτουργίας.

ΑΚΥΡΩΣΤΕ το με το **TIMER** κουμπί.

Λειτουργία TIMER — TIMER OFF



Για αυτόματη απενεργοποίηση της συσκευής.

Όταν η μονάδα είναι ενεργοποιημένη, μπορείτε να ρυθμίσετε τον TIMER OFF.

Για να ρυθμίσετε την ώρα της αυτόματης απενεργοποίησης, όπως παρακάτω:

1. Επιβεβαιώστε ότι η συσκευή είναι ενεργοποιημένη.
2. Πατήστε το **TIMER** κουμπί την πρώτη φορά για να ρυθμίσετε την απενεργοποίηση.
3. Πατήστε ή για να ρυθμίσετε το απαιτούμενο timer.
4. Πατήστε **TIMER** το κουμπί δεύτερη φορά για επιβεβαίωση.

ΑΚΥΡΩΣΤΕ το με το **TIMER** κουμπί.

Σημείωση: Όλος ο προγραμματισμός πρέπει να εκτελείται εντός 5 δευτερολέπτων, διαφορετικά η ρύθμιση ακυρώνεται.

Λειτουργία SWING



1. Πατήστε το κουμπί SWING για να ενεργοποιήσετε την περσόδα,

1.1 Πατήστε το για να ενεργοποιήσετε τα οριζόντια περρύγια να ταλαντεύονται από πάνω προς τα κάτω, το θα εμφανιστεί στην οθόνη του τηλεχειριστηρίου.

1.2 Πατήστε το για να ενεργοποιήσετε τα κάθετα περρύγια να ταλαντεύονται από αριστερά προς τα δεξιά, το θα εμφανιστεί στην οθόνη του τηλεχειριστηρίου.

1.3 Κάντε το ξανά για να σταματήσετε την κίνηση της αιώρησης στην τρέχουσα γωνία.

2. Εάν οι κατακόρυφοι εκτροπέες τοποθετηθούν χειροκίνητα κάτω από τα περρύγια, επιτρέπεται την άμεση μετακίνηση της ροής του αέρα προς τα δεξιά ή προς τα αριστερά.

3. Πιέστε παρατεταμένα ή πάνω από 3 δευτερόλεπτα για να επιλέξετε περισσότερες γωνίες της κατεύθυνσης της ροής του αέρα.

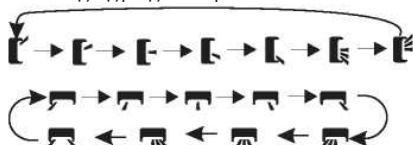

⚠ Ποτέ μην τοποθετείτε τα περρύγια με το χέρι, ο ευαίσθητος μηχανισμός μπορεί να υποστεί σοβαρή ζημιά!

⚠ Ποτέ μην βάζετε δάχτυλα, ξύλα ή άλλα αντικείμενα στους αεραγωγούς εισόδου ή εξόδου του αέρα. Μια τέτοια τυχαία επαφή με ηλεκτροφόρα μέρη μπορεί να προκαλέσει απρόβλεπτη βλάβη ή τραυματισμό.

Λειτουργία TURBO



Για να ενεργοποιήσετε τη λειτουργία turbo, πατήστε το **TURBO** κουμπί και θα εμφανιστεί στην οθόνη.

Πιέστε ξανά για να ακυρώσετε αυτή τη λειτουργία. Στη λειτουργία ΨΥΞΗΣ/ΘΕΡΜΑΝΣΗΣ, όταν επιλέξετε τη λειτουργία TURBO, η συσκευή θα μεταβεί σε γρήγορη λειτουργία ΨΥΞΗΣ ή γρήγορης ΘΕΡΜΑΝΣΗΣ και θα λειτουργήσει με την υψηλότερη ταχύτητα του ανεμιστήρα για να φυσήσει ισχυρή ροή αέρα.

Λειτουργία MUTE



1. Πατήστε **MUTE** για να ενεργοποιήσετε αυτή τη λειτουργία και θα εμφανιστεί στην οθόνη του τηλεχειριστηρίου. Κάντε το ξανά για να απενεργοποιήσετε αυτή τη λειτουργία.

2. Όταν λειτουργεί η λειτουργία MUTE, το τηλεχειριστήριο θα εμφανίζει την αυτόματη ταχύτητα ανεμιστήρα και η εσωτερική μονάδα θα λειτουργεί με τη χαμηλότερη ταχύτητα ανεμιστήρα για να είναι αθόρυβη.

3. Όταν πατήσετε το κουμπί FAN/ TURBO, η λειτουργία MUTE θα ακυρωθεί. Η λειτουργία MUTE δεν μπορεί να ενεργοποιηθεί σε λειτουργία DRY.

Λειτουργία SLEEP

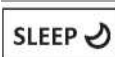

Προρυθμισμένο πρόγραμμα αυτόματης λειτουργίας.

Πατήστε **SLEEP** για να ενεργοποιήσετε τη λειτουργία SLEEP, και εμφανίζεται στην οθόνη.

Πιέστε ξανά για να ακυρώσετε αυτή τη λειτουργία. Μετά από 10 ώρες λειτουργίας σε κατάσταση αναστολής λειτουργίας, το κλιματιστικό θα επανέλθει στην προηγούμενη κατάσταση ρύθμισης.

Λειτουργία I FEEL



Προρυθμισμένο πρόγραμμα αυτόματης λειτουργίας.

Πατήστε **I FEEL** για να ενεργοποιήσετε αυτή τη λειτουργία και θα εμφανιστεί στην οθόνη του τηλεχειριστηρίου.

Κάντε το ξανά για να απενεργοποιήσετε αυτή τη λειτουργία.

Αυτή η λειτουργία επιτρέπει στο τηλεχειριστήριο να μετρά τη θερμοκρασία στην τρέχουσα θέση του και να στέλνει αυτό το σήμα στο κλιματιστικό για τη βελτιστοποίηση της θερμοκρασίας γύρω σας και τη διασφάλιση της άνεσης.

Λειτουργία ECO



Σε αυτή τη λειτουργία η συσκευή ρυθμίζει αυτόματα τη λειτουργία για εξοικονόμηση ενέργειας.

Πατήστε το **ECO** κουμπί, το εμφανίζεται στην οθόνη και η συσκευή θα λειτουργεί στη λειτουργία ECO. Πιέστε ξανά για να την ακυρώσετε.

Σημείωση: Η λειτουργία ECO είναι διαθέσιμη τόσο στη λειτουργία ΨΥΞΗΣ όσο και στη λειτουργία ΘΕΡΜΑΝΣΗΣ.

Λειτουργία DISPLAY (Εσωτερική οθόνη)



Ενεργοποιήστε/απενεργοποιήστε την οθόνη LED στον πίνακα.

Πατήστε το **DISPLAY** για να απενεργοποιήσετε την οθόνη LED στον πίνακα. Πιέστε ξανά για να ενεργοποιήσετε την οθόνη LED.

Λειτουργία GEN (εξοικονόμηση ενέργειας)



Ενεργοποιήστε/απενεργοποιήστε την οθόνη LED και τον μπλε φωτεινό δείκτη.

1. Ενεργοποιήστε αρχικά την εσωτερική μονάδα και πατήστε παρατεταμένα το **MUTE** κουμπί για 3 δευτερόλεπτα για να ενεργοποιηθεί και κάντε το ξανά για να απενεργοποιήσετε αυτή τη λειτουργία.

2. Στο πλαίσιο αυτής της λειτουργίας, πατήστε σύντομα το **MUTE** κουμπί για να επιλέξετε τον περιορισμό της απορροφούμενης ισχύος (L1 ελάχιστη, L2 μεσαία, L3 μέγιστη) Επιλέξτε OFF και περιμένετε 2 δευτερόλεπτα για να βγειτε από αυτό.

Επαναφορά Wi-Fi

- Μέθοδος 1: Πατήστε το κουμπί DISPLAY 6 φορές μέσα σε 8 δευτερόλεπτα.
- Μέθοδος 2: Πατήστε το κουμπί ECO 6 φορές μέσα σε 8 δευτερόλεπτα.
- Μέθοδος 3: Πατήστε παρατεταμένα το MODE και πάνω από 3 δευτερόλεπτα.

Θα ακούσετε 2 ηχητικά σήματα και μετά τη λειτουργία θα εμφανιστεί η ένδειξη CF ή AP στην εσωτερική οθόνη.

Για να δείτε το εγχειρίδιο χρήσης wifi, καδράρετε τον ΚΩΔΙΚΟ QR.



Λειτουργία ΑΥΤΟΚΑΘΑΡΙΣΜΟΥ

Για να ενεργοποιήσετε αυτή τη λειτουργία, απενεργοποιήστε πρώτα την εσωτερική μονάδα και, στη συνέχεια, πατήστε το **HEALTH** κουμπί τότε θα ακούσετε ένα ηχητικό σήμα, **AC** θα εμφανιστεί στην εσωτερική λυχνία LED και **✓** θα εμφανιστεί στην οθόνη του τηλεχειριστηρίου.

1. Αυτή η λειτουργία βοηθά στην απομάκρυνση της συσσωρευμένης βρωμιάς, των βακτηριών κ.λπ. από τον εσωτερικό εξατμιστή.
2. Αυτή η λειτουργία θα διαρκέσει περίπου 30 λεπτά και η συσκευή θα επιστρέψει στη λειτουργία προεπιλογής. Μπορείτε να πατήσετε **ON** το κουμπί για να ακυρώσετε αυτή τη λειτουργία κατά τη διάρκεια της διαδικασίας. Θα ακούσετε 2 ηχητικά σήματα όταν ολοκληρωθεί ή ακυρωθεί.

⚠ Είναι φυσιολογικό να υπάρχει κάποιος θόρυβος κατά τη διάρκεια αυτής της διαδικασίας λειτουργίας, καθώς τα πλαστικά υλικά διαστέλλονται με τη θερμότητα και συστέλλονται με το κρύο.

⚠ Προτείνουμε την εφαρμογή αυτής της λειτουργίας στις ακόλουθες συνθήκες περιβάλλοντος για την αποφυγή της παρέμβασης των διατάξεων ασφαλείας

Εσωτερική μονάδα	Θερμ. < 86°F (30°C)
Εξωτερική μονάδα	41°F (5°C) < Θερμ. < 86°F (30°C)

⚠ Προτείνεται να χρησιμοποιείτε αυτή τη λειτουργία κάθε 3 μήνες.

Λειτουργία θέρμανσης 8°C

1. Πατήστε παρατεταμένα **ECO** το κουμπί για πάνω από 3 δευτερόλεπτα για να ενεργοποιήσετε αυτή τη λειτουργία, και **8°C** (**46°F**) θα εμφανιστεί στην οθόνη του τηλεχειριστηρίου.
Κάντε το ξανά για να απενεργοποιήσετε αυτή τη λειτουργία.
2. Αυτή η λειτουργία θα ξεκινήσει αυτόματα τη λειτουργία θέρμανσης όταν η θερμοκρασία δωματίου είναι χαμηλότερη από 8oC (46oF) και θα επιστρέψει στην κατάσταση αναμονής αν η θερμοκρασία φτάσει τους 9oC (48oF).
3. Εάν η θερμοκρασία δωματίου είναι υψηλότερη από 18oC (64°F), η συσκευή θα ακυρώσει αυτόματα αυτή τη λειτουργία.

Λειτουργία Gentle Wind

1. Ενεργοποιήστε την εσωτερική μονάδα και μεταβείτε στη λειτουργία COOL και, στη συνέχεια, πατήστε **GENTLE WIND** το κουμπί ή για να ενεργοποιήσετε αυτή τη λειτουργία, **☼** θα εμφανιστεί στην οθόνη. Κάντε το ξανά για να απενεργοποιήσετε αυτή τη λειτουργία.
2. Αυτή η λειτουργία θα κλείσει αυτόματα τα κατακόρυφα πτερύγια και θα σας δώσει την άνετη αίσθηση του ήπιου ανέμου.

Λειτουργία Φρέσκου Αέρα

FRESH AIR Αυτή η λειτουργία θα αντλήσει φρέσκο αέρα από έξω προς τα μέσα.

Πατήστε το κουμπί Καθαρού Αέρα για να ενεργοποιήσετε τη λειτουργία.
Στη συνέχεια, επιλέξτε την επιθυμητή ταχύτητα ανεμιστήρα.

Η οθόνη θα εμφανιστεί ως εξής:

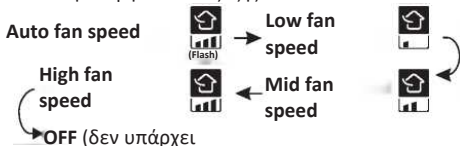

Σημείωση:

1. Αυτή η λειτουργία είναι διαθέσιμη στη θέση OFF/Heating Cooling/Fan/Auto mode.
2. Στη λειτουργία OFF, το κλιματιστικό μπορεί να λειτουργεί αυτόματα λόγω της μεγάλης διαφοράς θερμοκρασίας μεταξύ εσωτερικού και εξωτερικού χώρου.
3. Εάν η εσωτερική οθόνη εμφανίσει την ένδειξη Φρέσκου Αέρα και CL, μπορείτε να αντικαταστήσετε το φίλτρο (διάρκεια 2160 ώρες), επομένως κρατήστε πατημένο το κουμπί **FRESH AIR** για 5 δευτερόλεπτα για την επανόπλιση της ειδοποίησης.

Λειτουργία TVOC

Αυτή η λειτουργία επιτρέπει την ανίχνευση ορισμένων ειδών επιβλαβών αερίων στο δωμάτιο και την εμφάνιση της κατάστασης της ποιότητας του αέρα.

Εάν η μονάδα είναι εξοπλισμένη με αυτή τη λειτουργία, όταν η μονάδα είναι σε λειτουργία, θα εμφανίζει τις ακόλουθες καταστάσεις ενδείξεων ανάλογα με την ανιχνευόμενη συγκέντρωση διαφόρων επιβλαβών αερίων.

100% πορτοκαλί 100% μπλε



1. Όσο πιο έντονο είναι το πορτοκαλί χρώμα στον κύκλο, τόσο χειρότερη είναι η ποιότητα του αέρα (σημείωση: ο στόχος της έρευνας για την ποιότητα του αέρα είναι η TVOC, η συνολική συγκέντρωση πτητικών οργανικών ενώσεων). Όλα τα φώτα της οθόνης του πίνακα, συμπεριλαμβανομένου του TVOC, μπορούν να

απενεργοποιηθούν πατώντας το **DISPLAY** κουμπί.

2. Η ενεργοποίηση της λειτουργίας Φρέσκου Αέρα μπορεί να βελτιώσει την ποιότητα του εσωτερικού αέρα, αλλά όταν η ρύπανση του εξωτερικού αέρα είναι σοβαρή, συνιστάται η απενεργοποίηση της λειτουργίας Fresh Air.

3. Εάν η μονάδα δεν είναι εξοπλισμένη με λειτουργία TVOC, θα εμφανιστεί 100% μπλε όταν το μηχάνημα λειτουργεί και το χρώμα δεν θα αλλάξει.

⚠ Η ανίχνευση των TVOC στοχεύει κυρίως σε διάφορες πτητικές οργανικές ενώσεις, κοντά σε αρώματα, νερό τουαλέτας, οινόπνευμα, αποσμητικά χώρου κ.λπ., θα οδηγήσουν επίσης σε αύξηση της ανιχνευόμενης συγκέντρωσης TVOC.

⚠ Ο αισθητήρας TVOC πρέπει να σταθεροποιείται σε κάθε ενεργοποίηση. Παρακαλούμε περιμένετε περίπου 10 λεπτά για μια σωστή μέτρηση.

⚠ Ανάλογα με τη μάρκα ή την αρχή λειτουργίας του εξοπλισμού δοκιμών, τα αποτελέσματα των δοκιμών TVOC ενδέχεται να διαφέρουν.

ΟΔΗΓΙΕΣ ΛΕΙΤΟΥΡΓΙΑΣ

- ❶ Οποιαδήποτε προσπάθεια χρήσης του κλιματιστικού σε θερμοκρασίες κάτω από το καθορισμένο εύρος μπορεί να ενεργοποιήσει τη συσκευή προστασίας και το κλιματιστικό θα μπορούσε να μην λειτουργήσει. Ως εκ τούτου, προσπαθήστε να χρησιμοποιείτε το κλιματιστικό στις ακόλουθες συνθήκες θερμοκρασίας.

Inverter κλιματιστικό:

ΛΕΙΤΟΥΡΓΙΑ Θερμοκρασία	Θέρμανση	Ψύξη	Αφύγγραση(Dry)
Θερμοκρασία δωματίου	0°C~30°C	17°C~32°C	
Εξωτερική θερμοκρασία	-20°C~30°C	-15°C~53°C	

Με την παροχή ρεύματος συνδεδεμένη, επανεκκινήστε το κλιματιστικό μετά την απενεργοποίηση ή μεταβείτε σε άλλη λειτουργία κατά τη διάρκεια της λειτουργίας και η συσκευή προστασίας του κλιματιστικού θα ξεκινήσει. Ο συμπιεστής θα συνεχίσει τη λειτουργία του μετά από 3 λεπτά.

- ❶ **Χαρακτηριστικά λειτουργίας θέρμανσης (ισχύει για την αντλία θέρμανσης)
Προθέρμανση:**

Όταν η λειτουργία θέρμανσης είναι ενεργοποιημένη, η εσωτερική μονάδα θα χρειαστεί 2~5 λεπτά για προθέρμανση, μετά από αυτό το κλιματιστικό θα ξεκινήσει τη θέρμανση και θα φυσήσει ζεστό αέρα.

Απόψυξη:

Κατά τη διάρκεια της θέρμανσης, όταν η εξωτερική μονάδα παγώσει, το κλιματιστικό θα ενεργοποιήσει τη λειτουργία αυτόματης απόψυξης για να βελτιώσει το αποτέλεσμα της θέρμανσης. Κατά τη διάρκεια της απόψυξης, οι εσωτερικοί και εξωτερικοί ανεμιστήρες σταματούν να λειτουργούν. Το κλιματιστικό θα συνεχίσει τη θέρμανση αυτόματα μετά το τέλος της απόψυξης.

ΠΡΟΦΥΛΑΞΕΙΣ ΕΓΚΑΤΑΣΤΑΣΗΣ



Μήκος σωλήνα και Πρόσθετο Ψυκτικό μέσο

Μοντέλα inverter Χωρητικότητα (Btu/h)	9K-12K
Μήκος των σωλήνων που καλύπτονται από προφόρτιση	5m
Μέγιστη απόσταση μεταξύ εσωτερικής και εξωτερικής μονάδας	15m
Φόρτιση ψυκτικού μέσου	15g/m
Μέγιστη διαφορά στάθμης μεταξύ εσωτερικής και εξωτερικής μονάδας	10m
Τύπος ψυκτικού μέσου	R32

Παράμετροι Ροπής

Μέγεθος ΣΩΛΗΝΑ	Μετρητής Newton [N x m]	Pound-force foot (lbf-ft)	Μέτρο δύναμης χιλιογράμμου (kgf-m)
1/4 " (4 Ø 6.35)	15 - 20	11,1 - 14,8	1,5 - 2,0
3/8" (4 Ø 9.52)	31 - 35	22,9 - 25,8	3,2 - 3,6
1/2" (Ø 12)	45 - 50	33,2 - 36,9	4,6 - 5,1
5/8 " (4 Ø 15.88)	60 - 65	44,3 - 48,0	6,1 - 6,6

Καλώδια σύνδεσης

ΤΥΠΟΣ ΜΟΝΤΕΛΟΥ INVERTER Ισχύς (Btu/h)		9k /12 εμβαδόν διατομής
Καλώδιο παροχής ρεύματος	N	1.0mm ²
	L	1.0mm ²
		1.0mm ²
Καλώδιο σύνδεσης	N	1.0mm ²
	L	1.0mm ²
	1	1.0mm ²
		1.0mm ²



Σημείωση: Αυτός ο πίνακας είναι μόνο για αναφορά, η εγκατάσταση πρέπει να πληροί τις απαιτήσεις των τοπικών νόμων και κανονισμών.

ΕΓΚΑΤΑΣΤΑΣΗ ΕΣΩΤΕΡΙΚΗΣ ΜΟΝΑΔΑΣ

Για να εγκαταστήσετε την εσωτερική μονάδα, ανατρέξτε στις παρακάτω οδηγίες. Για περισσότερες λεπτομέρειες, επισκεφθείτε τη σελίδα του προϊόντος στη διεύθυνση www.olimpiasplendid.com.

Βήμα1: Επιλέξτε Θέση Εγκατάστασης

- 1.1 Βεβαιωθείτε ότι η εγκατάσταση συμμορφώνεται με τις ελάχιστες διαστάσεις της εγκατάστασης (που ορίζονται κατωτέρω) και πληροί το ελάχιστο και το μέγιστο μήκος σωληνώσεων σύνδεσης και τη μέγιστη μεταβολή του υψομέτρου, όπως ορίζονται στην ενότητα Απαιτήσεις Συστήματος.
- 1.2 Η είσοδος και η έξοδος του αέρα θα είναι ελεύθερες από εμπόδια, εξασφαλίζοντας τη σωστή ροή του αέρα σε όλο το δωμάτιο.
- 1.3 Το συμπύκνωμα μπορεί να αποστραγγιστεί εύκολα και με ασφάλεια.
- 1.4 Όλες οι συνδέσεις μπορούν να γίνουν εύκολα στην εξωτερική μονάδα.
- 1.5 Η εσωτερική μονάδα να είναι μακριά από παιδιά.
- 1.6 Έναν τοίχο τοποθέτησης αρκετά ισχυρό ώστε να αντέχει τέσσερις φορές το πλήρες βάρος και τους κραδασμούς της μονάδας
- 1.7 Το φίλτρο είναι εύκολα προσβάσιμο για καθαρισμό.
- 1.8 Αφήστε αρκετό ελεύθερο χώρο ώστε να είναι δυνατή η πρόσβαση για τη συνήθη συντήρηση.
- 1.9 Εγκαταστήστε το σε απόσταση τουλάχιστον 3 m από την κεραία της τηλεόρασης ή του ραδιοφώνου. Η λειτουργία του κλιματιστικού ενδέχεται να επηρεάσει τη ραδιοφωνική ή τηλεοπτική λήψη σε περιοχές όπου η λήψη είναι ασθενής. Ενδέχεται να απαιτείται ενισχυτής για την επηρεαζόμενη συσκευή.
- 1.10 Μην το εγκαταστήσετε σε δωμάτιο πλυντηρίου ή σε πισίνα λόγω του διαβρωτικού περιβάλλοντος.

Ελάχιστες Εσωτερικές Αποστάσεις

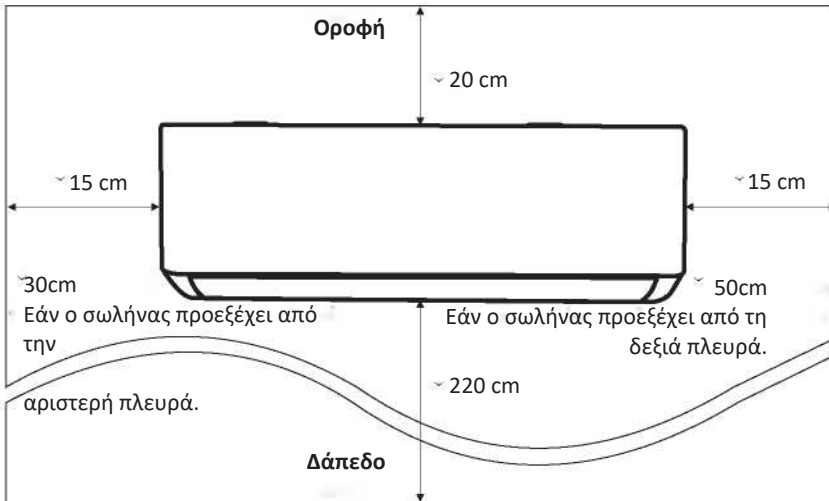

ΕΓΚΑΤΑΣΤΑΣΗ ΕΣΩΤΕΡΙΚΗΣ ΜΟΝΑΔΑΣ

Βήμα2: Εγκαταστήστε την Πλάκα τοποθέτησης

- 2.1 Βγάλτε την πλάκα τοποθέτησης από το πίσω μέρος της εσωτερικής μονάδας.
- 2.2 Βεβαιωθείτε ότι πληρούνται οι ελάχιστες απαιτήσεις διαστάσεων εγκατάστασης όπως στο βήμα 1, σύμφωνα με το μέγεθος της πλάκας τοποθέτησης, καθορίστε τη θέση και κολλήστε την πλάκα τοποθέτησης κοντά στον τοίχο.
- 2.3 Ρυθμίστε την πλάκα τοποθέτησης σε οριζόντια κατάσταση με ένα αλφάδι και, στη συνέχεια, σημειώστε τις θέσεις των οπών βιδώματος στον τοίχο.
- 2.4 Τοποθετήστε την πλάκα τοποθέτησης και ανοίξτε τρύπες στις σημειωμένες θέσεις με τρυπάνι.
- 2.5 Τοποθετήστε τα ελαστικά βύσματα διαστολής στις οπές, στη συνέχεια κρεμάστε την πλάκα τοποθέτησης και στερεώστε την με βίδες.

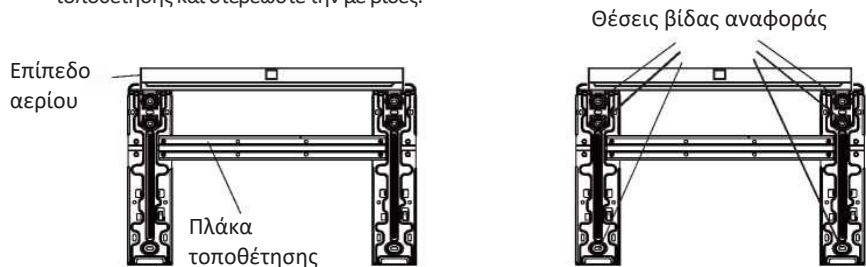

Σημείωση:

- (I) Βεβαιωθείτε ότι η πλάκα τοποθέτησης είναι αρκετά σταθερή και επίπεδη στον τοίχο μετά την εγκατάσταση.
- (II) Αυτό το εικονιζόμενο σχήμα μπορεί να διαφέρει από το πραγματικό αντικείμενο, παρακαλούμε λάβετε το τελευταίο ως πρότυπο.

Βήμα3: Διάτρηση Οπών Τοίχου

3.1 Τρεις προαιρετικοί τρόποι σωληνώσεων παρουσιάζονται

Τρόπος1: Αριστερά, ο σωλήνας φρέσκου αέρα, οι σωληνώσεις ψυκτικού μέσου, ο σωλήνας αποστράγγισης και τα καλώδια σύνδεσης είναι όλα μέσα από μία οπή προς τα έξω.

Τρόπος2: Δεξιά, ο σωλήνας φρέσκου αέρα, οι σωληνώσεις ψυκτικού μέσου, ο σωλήνας αποστράγγισης και τα καλώδια σύνδεσης είναι όλα μέσα από μία οπή προς τα έξω.

Τρόπος3: Πίσω, ο σωλήνας φρέσκου αέρα, οι σωληνώσεις ψυκτικού μέσου, ο σωλήνας αποστράγγισης και τα καλώδια σύνδεσης περνούν μέσα από δύο πλευρικές οπές στον τοίχο.

- 3.2 Για τον Τρόπο3, ακολουθήστε το μέγεθος αναφοράς για την πλάκα τοποθέτησης και την οπή για να καθορίσετε τη θέση.

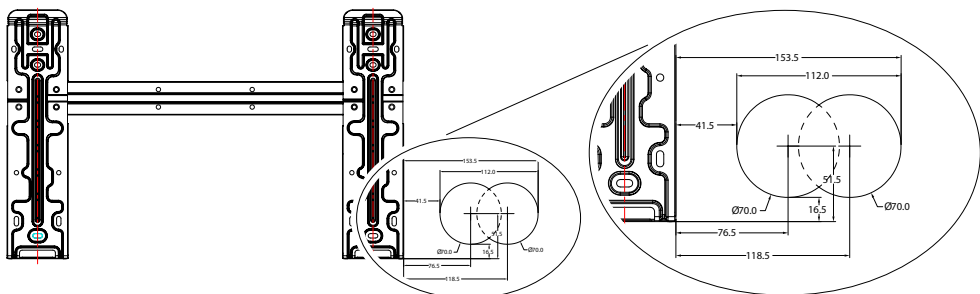

ΕΓΚΑΤΑΣΤΑΣΗ ΕΣΩΤΕΡΙΚΗΣ ΜΟΝΑΔΑΣ

Για τους Τρόπο1 και Τρόπο2, Καθορίστε τη θέση της οπής στον τοίχο με βάση το ακόλουθο μέγεθος.

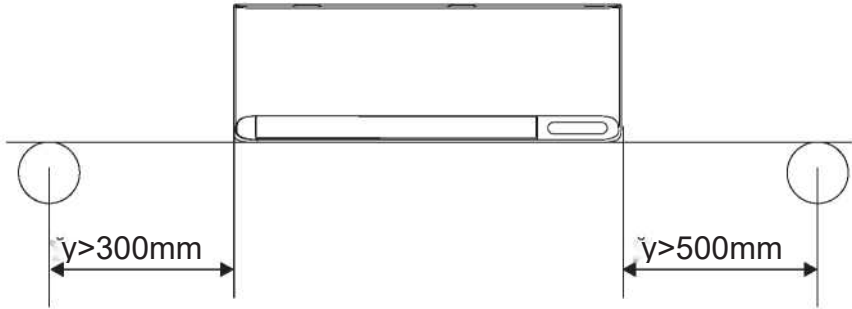

- 3.3 Τρυπήστε την οπή του τοίχου με τρυπάνι πυρήνα 70mm και με μικρή λοξή γωνία χαμηλότερη από το εσωτερικό άκρο περίπου 5mm έως 10mm.
- 3.4 Τοποθετήστε το κάλυμμα και το επικάλυμμα τοίχου (και τα δύο είναι προαιρετικά εξαρτήματα) για την προστασία των εξαρτημάτων σύνδεσης.

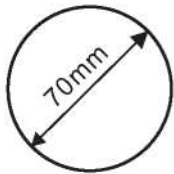

Επικάλυμμα τοίχου
(προαιρετικό)



Εσωτερικός χώρος

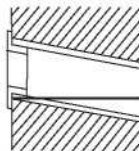

Κάλυμμα τοίχου
(προαιρετικό)

Εξωτερικός χώρος

5-10mm

Μικρή λοξή γωνία

Προσοχή:

Όταν τρυπάτε την τρύπα στον τοίχο, βεβαιωθείτε ότι αποφεύγετε τα καλώδια, τα υδραυλικά και άλλα ευαίσθητα εξαρτήματα.

- * Εάν η εσωτερική μονάδα βρίσκεται σε περιμετρικό τοίχο και δεν θέλετε να επιλέξετε την οπίσθια εγκατάσταση, η οπή πρέπει να διανοιχτεί στον παρακείμενο περιμετρικό τοίχο (δεξιά ή αριστερά) και όχι στον ίδιο περιμετρικό τοίχο όπου βρίσκεται η εσωτερική μονάδα, καθώς δεν μπορούν να γίνουν στροφές 90° των σωλήνων.

ΕΓΚΑΤΑΣΤΑΣΗ ΕΣΩΤΕΡΙΚΗΣ ΜΟΝΑΔΑΣ

Βήμα4: Σύνδεση σωλήνα Ψυκτικού μέσου

- 4.1. Ανάλογα με τη θέση της οπής στον τοίχο, επιλέξτε την κατάλληλη λειτουργία σωληνώσεων. Υπάρχουν τρεις προαιρετικές λειτουργίες σωληνώσεων για τις εσωτερικές μονάδες, όπως φαίνεται στο παρακάτω σχήμα:
Στον τρόπο σωληνώσεων 1 ή στον τρόπο σωληνώσεων 3, θα πρέπει να γίνει μια εγκατάσταση με τη χρήση ψαλιδιού για να κοπεί το φύλλο πλαστικού της εξόδου σωληνώσεων και της εξόδου καλωδίων στην αντίστοιχη πλευρά της εσωτερικής μονάδας.

Σημείωση: Κατά την αποκοπή του πλαστικού φύλλου στην έξοδο, η τομή πρέπει να κόβεται ομαλά.

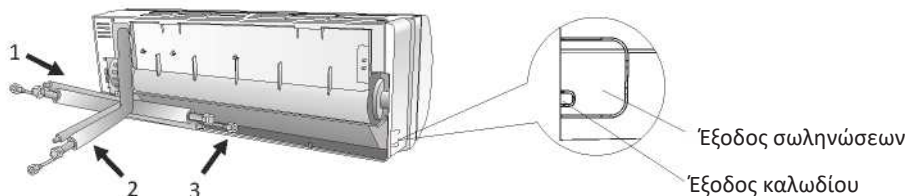

- 4.2. Η κάμψη τους σωλήνες σύνδεσης με τη θύρα προς τα πάνω, όπως φαίνεται στο σχήμα.

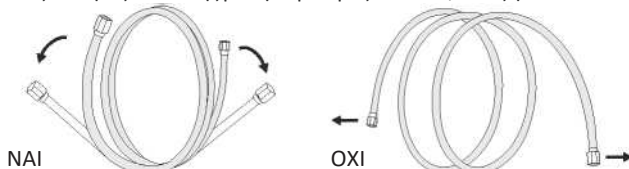

- 4.3. Αφαιρέστε το πλαστικό κάλυμμα στις θύρες σωλήνων και αφαιρέστε το προστατευτικό κάλυμμα στο άκρο των συνδέσεων σωληνώσεων.
4.4. Ελέγξτε αν υπάρχουν διάφορα στη θύρα του σωλήνα σύνδεσης και βεβαιωθείτε ότι η θύρα είναι καθαρή.
4.5. Μετά το ευθυγραμμίστε το κέντρο, περιστρέψτε το παξιμάδι του σωλήνα σύνδεσης για να σφίξετε το παξιμάδι όσο το δυνατόν πιο σφιχτά με το χέρι
4.6. Χρησιμοποιήστε ένα δυναμόκλειδο για να το σφίξετε σύμφωνα με τις τιμές ροπής στον απαιτήσεων, (Ανατρέξτε στον πίνακα απαιτήσεων ροπής στην ενότητα **ΠΡΟΦΥΛΑΞΕΙΣ ΕΓΚΑΤΑΣΤΑΣΗΣ**)
4.7. Τυλίξτε την άρθρωση με το σωλήνα μόνωσης.

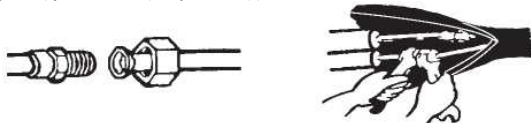

ΕΓΚΑΤΑΣΤΑΣΗ ΕΣΩΤΕΡΙΚΗΣ ΜΟΝΑΔΑΣ

Βήμα5: Συνδέστε τον Εύκαμπτο Σωλήνα Αποστράγγισης

5.1 Ρυθμίστε τον εύκαμπτο σωλήνα αποστράγγισης (εάν υπάρχει)

Σε ορισμένα μοντέλα, και οι δύο πλευρές της εσωτερικής μονάδας διαθέτουν θύρες αποστράγγισης, μπορείτε να επιλέξετε μία από αυτές για να συνδέσετε το σωλήνα αποστράγγισης. Και βουλώστε την αχρησιμοποίητη θύρα αποστράγγισης με το λάστιχο που συνδέεται σε μία από τις θύρες.

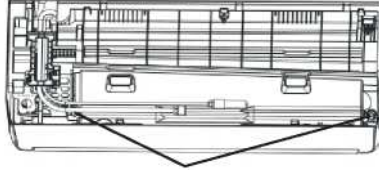

Θύρες αποστράγγισης

5.2 Συνδέστε τον εύκαμπτο σωλήνα αποστράγγισης στη θύρα αποστράγγισης, βεβαιωθείτε ότι η άρθρωση είναι σταθερή και το αποτέλεσμα σφράγισης είναι καλό.

5.3 Τυλίξτε σταθερά την ένωση με ταινία τεφλόν για να διασφαλίσετε ότι δεν υπάρχουν διαρροές.

Σημείωση: Βεβαιωθείτε ότι δεν υπάρχουν αστροφές ή βαθουλώματα και ότι οι σωλήνες πρέπει να τοποθετούνται λοξά προς τα κάτω για να αποφεύγεται το μπλοκάρισμα, ώστε να εξασφαλίζεται η σωστή αποστράγγιση.

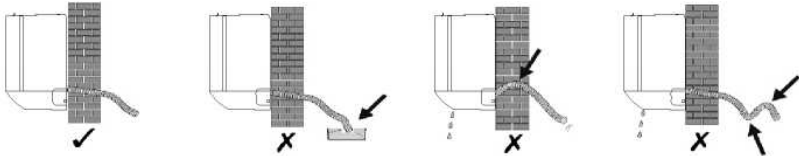

Βήμα6: Συνδέστε την Καλωδίωση

6.1 Επιλέξτε το σωστό μέγεθος καλωδίων που καθορίζεται από το μέγιστο ρεύμα λειτουργίας στην πινακίδα τύπου. (Ελέγξτε το μέγεθος των καλωδίων ανατρέχοντας στην ενότητα **ΠΡΟΦΥΛΑΞΙΣ ΕΓΚΑΤΑΣΤΑΣΗΣ**)

6.2 Ανοίξτε τον μπροστινό πίνακα της εσωτερικής μονάδας.

6.3 Χρησιμοποιήστε ένα κατσαβίδι, ανοίξτε το κάλυμμα του ηλεκτρικού κιβωτίου ελέγχου, για να αποκαλύψετε το μπλοκ ακροδεκτών.

6.4 Ξεβιδώστε το σφικκτήρα καλωδίου.

6.5 Εισάγετε το ένα άκρο του καλωδίου στη θέση του κουτιού ελέγχου από το πίσω μέρος του δεξιού άκρου της εσωτερικής μονάδας.

6.6 Συνδέστε τα καλώδια στον αντίστοιχο ακροδέκτη σύμφωνα με το διάγραμμα συνδεσμολογίας στο κάλυμμα του ηλεκτρικού κιβωτίου ελέγχου. Και βεβαιωθείτε ότι είναι καλά συνδεδεμένα.

6.7 Βιδώστε το σφικκτήρα καλωδίων για να στερεώσετε τα καλώδια.

6.8 Επανατοποθετήστε το κάλυμμα του ηλεκτρικού κιβωτίου ελέγχου και την πρόσοψη.

6.9 Για ορισμένα μοντέλα, τα καλώδια τροφοδοσίας και τα καλώδια σύνδεσης είναι προεγκατεστημένα στο μηχάνημα από το εργοστάσιο.

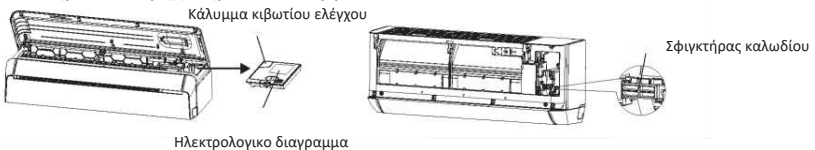

ΕΓΚΑΤΑΣΤΑΣΗ ΕΣΩΤΕΡΙΚΗΣ ΜΟΝΑΔΑΣ

Βήμα7: Σύνδεση του σωλήνα φρέσκου αέρα και τοποθέτηση του φίλτρου

- 7.1 Ανάλογα με τη θέση της οπής στον τοίχο, επιλέξτε την κατάλληλη λειτουργία σωληνώσεων.
- Τρόπος1: Αριστερά, μαζί με τις σωληνώσεις ψυκτικού μέσου, το σωλήνα αποστράγγισης και τα καλώδια σύνδεσης.
- Τρόπος2: Δεξιά, μαζί με τις σωληνώσεις ψυκτικού μέσου, το σωλήνα αποστράγγισης και τα καλώδια σύνδεσης.
- Τρόπος3: Πίσω, ο σωλήνας φρέσκου αέρα δεν είναι συγκεντρωμένος με άλλους σωλήνες.
- 7.2 Στους τρόπους "1" και "2", εάν είναι απαραίτητο, παρατείνετε τον εύκαμπτο σωλήνα φρέσκου αέρα συνδέοντας την προέκταση με τον άκαμπτο σωλήνα.



Για τον τρόπο 1: Μετρήστε την απόσταση μεταξύ της αριστερής κάτω γωνίας της πλάκας τοποθέτησης και του κέντρου της οπής στον τοίχο, το μήκος του σωλήνα φρέσκου αέρα είναι ίσο με το μετρούμενο μήκος συν 650mm.

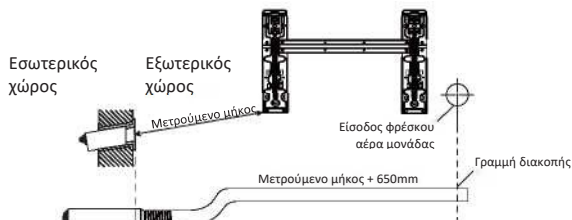

Για τον τρόπο 2: Μετρήστε την απόσταση μεταξύ της αριστερής κάτω γωνίας της πλάκας τοποθέτησης και του κέντρου της οπής στον τοίχο, το μήκος του σωλήνα φρέσκου αέρα είναι ίσο με το μετρούμενο μήκος.

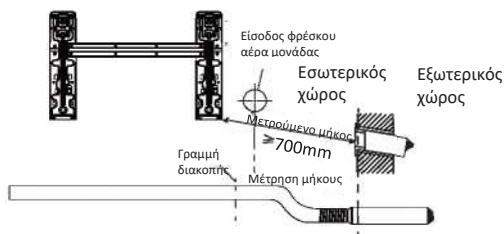

Για τον τρόπο 3: Το μήκος σωλήνα φρέσκου αέρα είναι 310mm και το εκτεθειμένο μήκος του σωλήνα φρέσκου αέρα είναι 50mm.

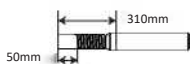

ΕΓΚΑΤΑΣΤΑΣΗ ΕΣΩΤΕΡΙΚΗΣ ΜΟΝΑΔΑΣ

Βήμα7: Σύνδεση του Σωλήνα Φρέσκου Αέρα και τοποθέτηση του φίλτρου

7.3 Ρύθμιση του μήκους του σωλήνα φρέσκου αέρα

Ανάλογα με το περιβάλλον εγκατάστασης, καθορίστε τη ρύθμιση του μήκους του σωλήνα φρέσκου αέρα.

7.3.1 Μειώστε το μήκος

Κόψτε το σωλήνα φρέσκου αέρα στο κατάλληλο μήκος, προσέχοντας να μην τον πατήσετε ή τον καταστρέψετε.

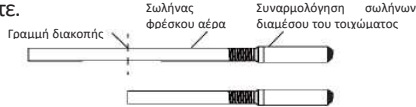

Εάν είναι απαραίτητο να κόψετε το σωλήνα, θυμηθείτε να τον τοποθετήσετε στον προσαρμογέα στερεώνοντάς τον με κόλλα.

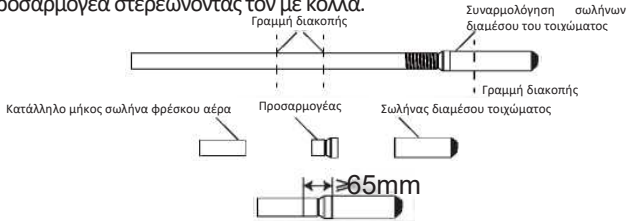

Συνδέστε τον αγωγό φρέσκου αέρα, τους προσαρμογείς και το -σωλήνα διαμέσου τοιχώματος

Σημείωση:

1. Το επικαλυπτόμενο τμήμα του προσαρμογέα και του διαμετρούς σωλήνα πρέπει να πιέζεται επίπεδο με εργαλεία και δεν μπορεί να στρεβλώνεται,
2. Ο προσαρμογέας δεν μπορεί να εισχωρήσει βίαια στο σωλήνα διαμετρούς τοιχώματος, διαφορετικά μπορεί να προκαλέσει στρέβλωση του εξαρτήματος σύνδεσης, και η απόσταση μεταξύ του στρογγυλού άκρου του προσαρμογέα και του σωλήνα διαμετρούς τοιχώματος είναι $\geq 65\text{mm}$,

7.3.2 Αυξήστε το μήκος

Προχωρήστε όπως φαίνεται στην παρακάτω εικόνα

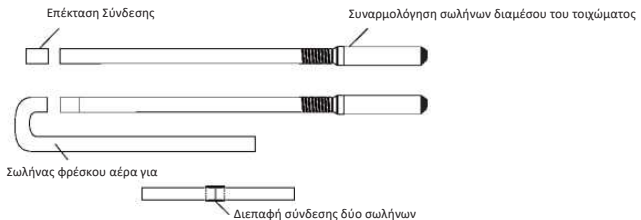

Σημείωση: Ο αριθμός των στροφών του σωλήνα φρέσκου αέρα και το μήκος του σωλήνα θα επηρεάσουν την ποσότητα του φρέσκου αέρα. Συνιστάται να χρησιμοποιείτε τη λειτουργία 3 και να αποφεύγετε την αύξηση του μήκους του σωλήνα φρέσκου αέρα όταν το επιτρέπουν οι συνθήκες εγκατάστασης.

ΕΓΚΑΤΑΣΤΑΣΗ ΕΣΩΤΕΡΙΚΗΣ ΜΟΝΑΔΑΣ

Βήμα7: Σύνδεση του Σωλήνα Φρέσκου Αέρα και τοποθέτηση του φίλτρου

- 7.4 Βιδώστε το σωλήνα φρέσκου αέρα στην οπή εισαγωγής φρέσκου αέρα στο πίσω μέρος της εσωτερικής μονάδας.

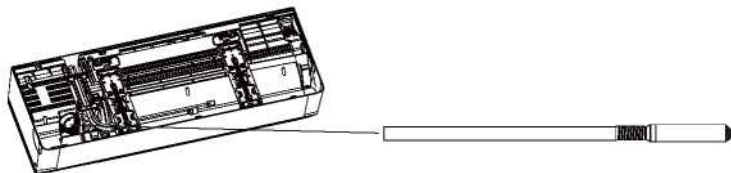

- 7.5 Ανοίξτε τον εσωτερικό πίνακα και βγάλτε τη θήκη του φίλτρου, τοποθετήστε το φίλτρο 4 στρώσεων για φρέσκο αέρα και στη συνέχεια επαναφέρετε τη θήκη.

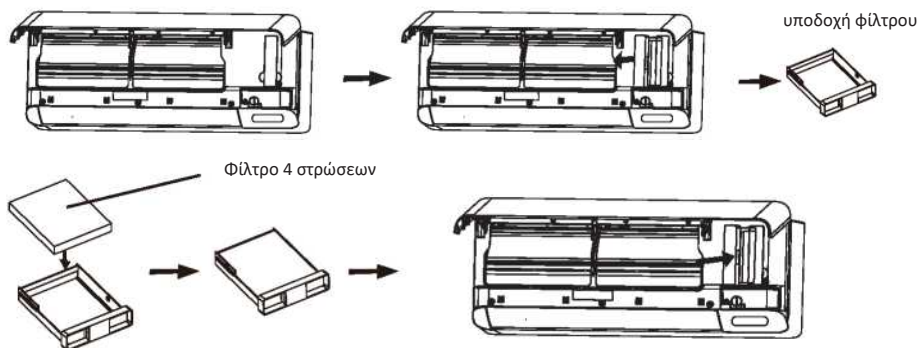

ΕΓΚΑΤΑΣΤΑΣΗ ΕΣΩΤΕΡΙΚΗΣ ΜΟΝΩΔΑΣ

Βήμα8: Περιτύλιγμα σωληνώσεων και καλωδίων

Αφού εγκατασταθούν όλοι οι σωλήνες ψυκτικού μέσου, τα καλώδια σύνδεσης και ο σωλήνας αποστράγγισης, προκειμένου να εξοικονομηθεί χώρος, να προστατευθούν και να μονωθούν, πρέπει να συνδεθούν με μονωτική ταινία πριν περάσουν από την οπή του τοίχου.

8.1. Τακτοποιήστε τους σωλήνες, τα καλώδια και τον σωλήνα αποχέτευσης όπως στην ακόλουθη εικόνα.

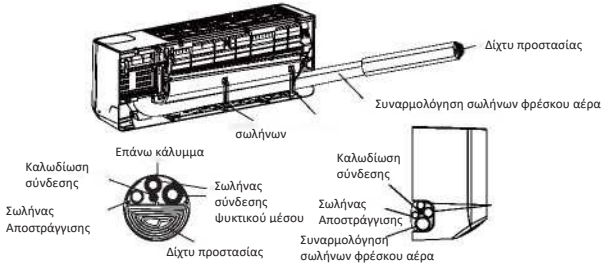

Τρόπος1

Αφού τακτοποιήσετε όλους τους σωλήνες και τα καλώδια, βγάλτε τον υποστηρικτή σωληνών από τα εξαρτήματα του φρέσκου αέρα. Εισάγετε στην υποδοχή όπως στην εικόνα για να στερεώσετε τους σωλήνες.

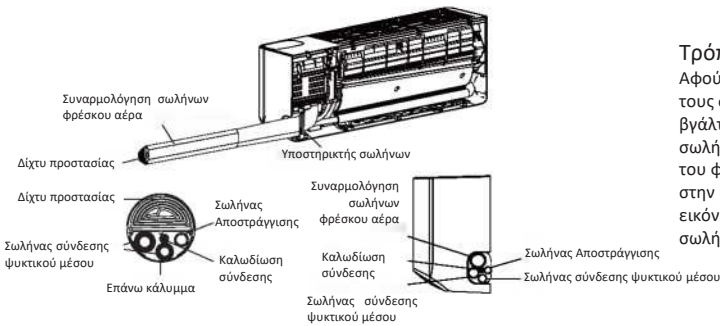

Τρόπος2

Αφού τακτοποιήσετε όλους τους σωλήνες και τα καλώδια, βγάλτε τον υποστηρικτή σωληνών από τα εξαρτήματα του φρέσκου αέρα. Εισάγετε στην υποδοχή όπως στην εικόνα για να στερεώσετε τους σωλήνες.

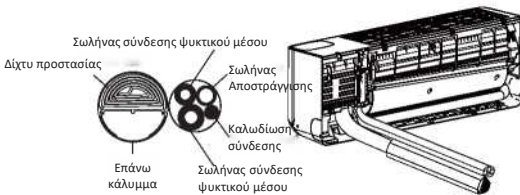

Τρόπος3

Σημείωση: Αποφύγετε διασταύρωση και κάμψη εξαρτημάτων.

8.2. Χρησιμοποιώντας τη μονωτική ταινία τυλίξτε τους σωλήνες φρέσκου αέρα, τους σωλήνες ψυκτικού μέσου, τα καλώδια σύνδεσης και τον σωλήνα αποστράγγισης σφικτά μεταξύ τους.

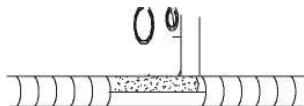

ΕΓΚΑΤΑΣΤΑΣΗ ΕΣΩΤΕΡΙΚΗΣ ΜΟΝΑΔΑΣ

Βήμα9: Τοποθέτηση εσωτερικής μονάδας

- 9.1 Περάστε αργά τους σωλήνες ψυκτικού μέσου, τα καλώδια σύνδεσης και τον σωλήνα αποστράγγισης τυλιγμένο σε δέσμη μέσα από την οπή του τοίχου.
- 9.2 Αγκιστρώστε το επάνω μέρος της εσωτερικής μονάδας στην πλάκα τοποθέτησης.
- 9.3 Πιέστε ελαφρά την αριστερή και τη δεξιά πλευρά της εσωτερικής μονάδας και βεβαιωθείτε ότι η εσωτερική μονάδα έχει αγκιστρωθεί σταθερά.
- 9.4 Σπρώξτε προς τα κάτω το κάτω μέρος της εσωτερικής μονάδας για να αφήσετε τα κουμπώματα στα άγκιστρα της πλάκας τοποθέτησης και βεβαιωθείτε ότι έχουν αγκιστρωθεί σταθερά.

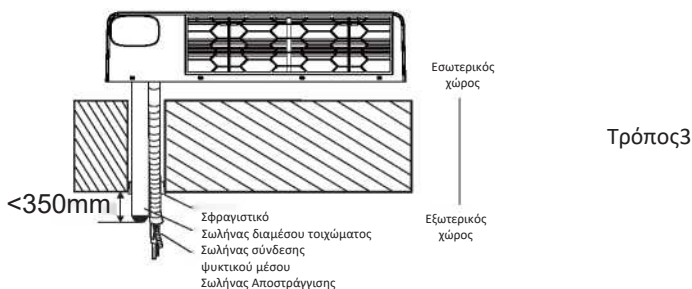
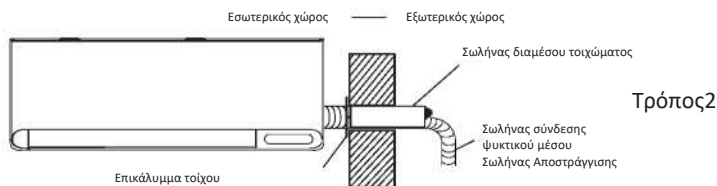
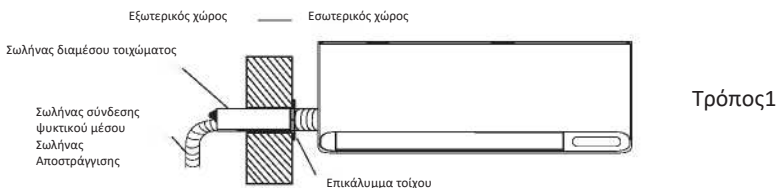

Σημείωση:

1. Η απόσταση μεταξύ της εισόδου φρέσκου αέρα και του τοίχου δεν πρέπει να υπερβαίνει τα 350mm,
2. Κατά την εγκατάσταση, το συγκρότημα του σωλήνα φρέσκου αέρα μπορεί να περιστραφεί σε κατάλληλη γωνία ανάλογα με τη θέση της εξωτερικής μονάδας, έτσι ώστε ο σωλήνας σύνδεσης να μην εμποδίζει την είσοδο του φρέσκου αέρα.
3. Ο σωλήνας φρέσκου αέρα θα πρέπει να έχει ελαφρά κλίση προς τα κάτω και δεν θα πρέπει να υπάρχει ανυψούμενο τμήμα, ώστε να αποτρέπεται η είσοδος των νερών της βροχής στο δωμάτιο.
4. Εάν είναι απαραίτητη η κάμψη του σωλήνα φρέσκου αέρα, η ελάχιστη ακτίνα κάμψης του σωλήνα φρέσκου αέρα πρέπει να είναι μεγαλύτερη από 60mm, διαφορετικά μπορεί να επηρεαστεί το αποτέλεσμα του φρέσκου αέρα.
5. Η είσοδος φρέσκου αέρα δεν πρέπει να τοποθετείται στην έξοδο αέρα της εξωτερικής μονάδας, σε κλειστό χώρο ή σε χώρο με κακό αέρα.

ΕΓΚΑΤΑΣΤΑΣΗ ΕΣΩΤΕΡΙΚΗΣ ΜΟΝΑΔΑΣ

Βήμα1: Επιλέξτε Θέση Εγκατάστασης

Επιλέξτε μια τοποθεσία που επιτρέπει τα εξής:

- 1.1 Μην εγκαθιστάτε την εξωτερική μονάδα κοντά σε πηγές θερμότητας, αμμιού ή εύφλεκτων αερίων.
- 1.2 Μην εγκαθιστάτε τη μονάδα σε πολύ θυελλώδη ή σκονισμένα μέρη.
- 1.3 Μην εγκαθιστάτε τη μονάδα σε σημεία όπου περνούν συχνά άνθρωποι. Επιλέξτε ένα μέρος όπου η εκτόνωση του αέρα και ο ήχος λειτουργίας δεν θα ενοχλούν τους γείτονες.
- 1.4 Αποφύγετε την εγκατάσταση της μονάδας σε σημείο όπου θα εκτίθεται σε άμεσο ηλιακό φως (διαφορετικά χρησιμοποιήστε, εάν είναι απαραίτητο, ένα προστατευτικό που δεν θα πρέπει να παρεμποδίζει τη ροή του αέρα).
- 1.5 Διατηρήστε τους χώρους όπως φαίνεται στην εικόνα, ώστε ο αέρας να κυκλοφορεί ελεύθερα.
- 1.6 Εγκαταστήστε την εξωτερική μονάδα σε ασφαλές και σταθερό μέρος.
- 1.7 Εάν η εξωτερική μονάδα υπόκειται σε κραδασμούς, τοποθετήστε λαστιχένιες κουβέρτες στα πόδια της μονάδας.

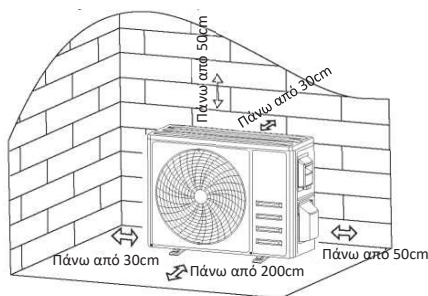

Βήμα2: Συνδέστε τον Εύκαμπτο Σωλήνα Αποστράγγισης

- 2.1 Αυτό το βήμα ισχύει μόνο για τα μοντέλα αντλιών θέρμανσης.
- 2.2 Εισάγετε τον σύνδεσμο αποστράγγισης στην οπή στο κάτω μέρος της εξωτερικής μονάδας.
- 2.3 Συνδέστε τον εύκαμπτο σωλήνα αποστράγγισης στην ένωση και κάντε τη σύνδεση αρκετά καλά.

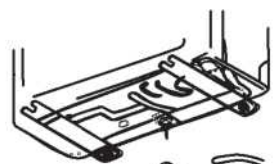

Σύνδεσμος αποστράγγισης Σωλήνας αποστράγγισης

Βήμα3: Στερέωση Εξωτερικής Μονάδας

- 3.1 Σύμφωνα με τις διαστάσεις εγκατάστασης της εξωτερικής μονάδας για να επισημάνετε τη θέση εγκατάστασης των μπουλονιών διαστολής.
- 3.2 Ανοίξτε τρύπες, καθαρίστε τη σκόνη του σκυροδέματος και τοποθετήστε τα μπουλόνια.
- 3.3 Κατά περίπτωση, τοποθετήστε 4 λαστιχένιες κουβέρτες στην οπή πριν τοποθετήσετε την εξωτερική μονάδα (προαιρετικά). Αυτό θα μειώσει τους κραδασμούς και το θόρυβο.
- 3.4 Τοποθετήστε τη βάση της εξωτερικής μονάδας στις βίδες και τις προ-διατηρημένες οπές.
- 3.5 Χρησιμοποιήστε κλειδί για να στερεώσετε σταθερά την εξωτερική μονάδα με βίδες.

Σημείωση:

Η εξωτερική μονάδα μπορεί να στερεωθεί σε βραχίονα επίτοιχης τοποθέτησης. Ακολουθήστε τις οδηγίες του βραχίονα επιτοίχιας τοποθέτησης για να στερεώσετε τον βραχίονα επιτοίχιας τοποθέτησης στον τοίχο και, στη συνέχεια, στερεώστε την εξωτερική μονάδα σε αυτόν και διατηρήστε την οριζόντια. Ο βραχίονας επιτοίχιας τοποθέτησης πρέπει να μπορεί να υποστηρίξει τουλάχιστον 4 φορές το βάρος της εξωτερικής μονάδας.

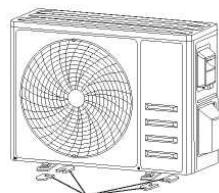

Τοποθετήστε 4 λαστιχένιες κουβέρτες (προαιρετικά)

ΕΓΚΑΤΑΣΤΑΣΗ ΕΣΩΤΕΡΙΚΗΣ ΜΟΝΑΔΑΣ

Βήμα4: Εγκατάσταση Καλωδίωσης

- 4.1 Χρησιμοποιήστε ένα κατασαβίδι Phillips για να ξεβιδώσετε το κάλυμμα καλωδίωσης, πιάστε το και πιέστε το απαλά για να το κατεβάσετε.
- 4.2 Ξεβιδώστε το σφιγκτήρα καλωδίου και κατεβάστε τον.
- 4.3 Σύμφωνα με το ΗΛΕΚΤΡΟΛΟΓΙΚΟ ΔΙΑΓΡΑΜΜΑ (βλ. τελευταία σελίδα του παρόντος εγχειριδίου) συνδέστε τα καλώδια στους αντίστοιχους ακροδέκτες, διασφαλίζοντας ότι όλες οι συνδέσεις είναι σταθερές και ασφαλείς.
- 4.4 Επανατοποθετήστε το σφιγκτήρα καλωδίων και το κάλυμμα καλωδίωσης.

Σημείωση: Κατά τη σύνδεση των καλωδίων των εσωτερικών και εξωτερικών μονάδων, πρέπει να διακόπτεται η παροχή ρεύματος.

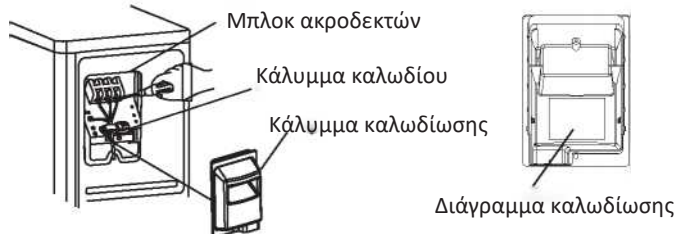

Βήμα5: Σύνδεση σωλήνα Ψυκτικού μέσου

- 5.1 Ξεβιδώστε το κάλυμμα της βαλβίδας, πιάστε το και πιέστε το απαλά για να το κατεβάσετε (εάν υπάρχει κάλυμμα βαλβίδας).
- 5.2 Αφαιρέστε τα προστατευτικά καλύμματα από τα άκρα των βαλβίδων.
- 5.3 Αφαιρέστε το πλαστικό κάλυμμα στις θύρες των σωλήνων και ελέγξτε αν υπάρχουν διάφορα στη θύρα του σωλήνα σύνδεσης και βεβαιωθείτε ότι η θύρα είναι καθαρή.
- 5.4 Μετά την ευθυγράμμιση του κέντρου, περιστρέψτε το παξιμάδι του σωλήνα σύνδεσης για να σφίξετε το παξιμάδι όσο το δυνατόν πιο σφιχτά με το χέρι.
- 5.5 Κρατήστε με ένα κλειδί το σώμα της βαλβίδας και χρησιμοποιήστε ένα δυναμόκλειδο για να σφίξετε το παξιμάδι φλάντζας σύμφωνα με τις τιμές ροπής στον πίνακα απαιτήσεων ροπής. (Ανατρέξτε στον πίνακα απαιτήσεων ροπής στην ενότητα **ΠΡΟΦΥΛΑΞΕΙΣ ΕΓΚΑΤΑΣΤΑΣΗΣ**)

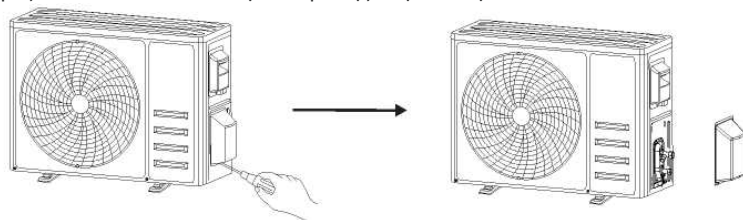

Βγάλτε το κάλυμμα της βαλβίδας

σωλήνες σύνδεσης

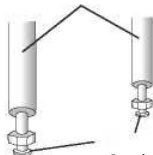

παξιμάδια φλάντζας



ΕΓΚΑΤΑΣΤΑΣΗ ΕΣΩΤΕΡΙΚΗΣ ΜΟΝΑΔΑΣ

Βήμα6: Αντληση Κενού

- 6.1 Χρησιμοποιήστε ένα κλειδί για να αφαιρέσετε τα προστατευτικά καλύμματα από τη θύρα σέρβις, τη βαλβίδα χαμηλής πίεσης και τη βαλβίδα υψηλής πίεσης της εξωτερικής μονάδας.
- 6.2 Συνδέστε τον εύκαμπο σωλήνα πίεσης του πολλαπλού μετρητή στη θύρα σέρβις της βαλβίδας χαμηλής πίεσης της εξωτερικής μονάδας.
- 6.3 Συνδέστε τον εύκαμπο σωλήνα πλήρωσης από το μανόμετρο στην αντλία κενού.
- 6.4 Ανοίξτε τη βαλβίδα χαμηλής πίεσης του μανόμετρου και κλείστε τη βαλβίδα υψηλής πίεσης.
- 6.5 Ενεργοποιήστε την αντλία κενού για να εξαερώσετε το σύστημα.
- 6.6 Ο χρόνος κενού δεν πρέπει να είναι μικρότερος από 15 λεπτά ή βεβαιωθείτε ότι το μανόμετρο ένωσης δείχνει $-0,1 \text{ MPa}$ (-76 cmHg).
- 6.7 Κλείστε τη βαλβίδα χαμηλής πίεσης του πολλαπλού μετρητή και απενεργοποιήστε το κενό.
- 6.8 Κρατήστε την πίεση για 5 λεπτά, βεβαιωθείτε ότι η αναπήδηση του δείκτη του σύνθετου μετρητή δεν υπερβαίνει τα $0,005 \text{ MPa}$.
- 6.9 Ανοίξτε τη βαλβίδα χαμηλής πίεσης αριστερόστροφα για $1/4$ στροφή με εξαγωγικό κλειδί για να γεμίσει λίγο ψυκτικό στο σύστημα και κλείστε τη βαλβίδα χαμηλής πίεσης μετά από 5 δευτερόλεπτα και αφαιρέστε γρήγορα τον εύκαμπο σωλήνα πίεσης.
- 6.10 Ελέγξτε όλες τις εσωτερικές και εξωτερικές συνδέσεις για διαρροές με σαπουνόνερο ή με ανιχνευτή διαρροών.
- 6.11 Ανοίξτε πλήρως τη βαλβίδα χαμηλής πίεσης και τη βαλβίδα υψηλής πίεσης της εξωτερικής μονάδας με εξαγωγικό κλειδί.
- 6.12 Επανατοποθετήστε τα προστατευτικά καλύμματα της θύρας σέρβις, της βαλβίδας χαμηλής πίεσης και της βαλβίδας υψηλής πίεσης της εξωτερικής μονάδας.
- 6.13 Επανατοποθετήστε το κάλυμμα της βαλβίδας.

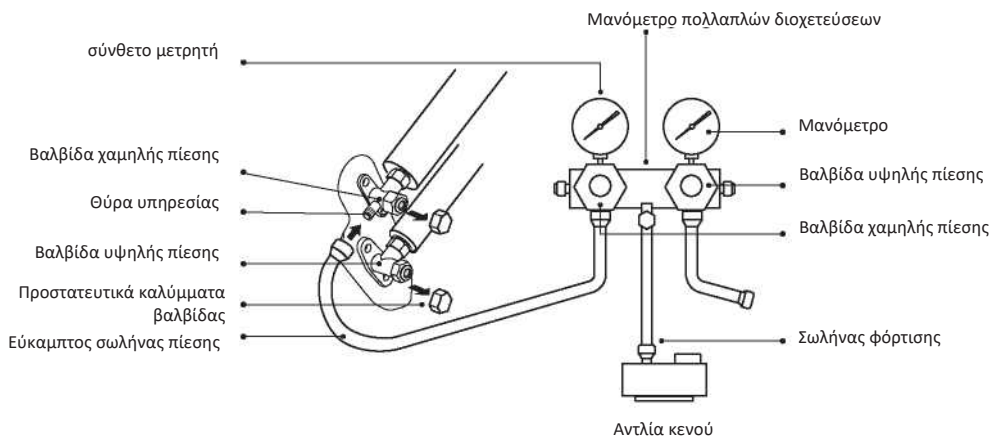

ΛΕΙΤΟΥΡΓΙΑ TEST

Επιθεωρήσεις Πριν από τη Δοκιμή

Πραγματοποιήστε τους ακόλουθους ελέγχους πριν από τη δοκιμαστική εκτέλεση.

Περιγραφή	Μέθοδος επιθεώρησης
Επιθεώρηση ηλεκτρικής ασφάλειας	<ul style="list-style-type: none">• Ελέγξτε αν η τάση τροφοδοσίας είναι σύμφωνη με τις προδιαγραφές.• Ελέγξτε εάν υπάρχει κάποια λανθασμένη ή ελλιπής σύνδεση μεταξύ των γραμμών τροφοδοσίας, της γραμμής σήματος και των καλωδίων γείωσης.• Ελέγξτε αν η αντίσταση γείωσης και η αντίσταση μόνωσης συμμορφώνονται με τις απαιτήσεις.
Επιθεώρηση ασφάλειας εγκατάστασης	<ul style="list-style-type: none">• Επιβεβαιώστε την κατεύθυνση και την ομαλότητα του σωλήνα αποστράγγισης.• Επιβεβαιώστε ότι ο σύνδεσμος του ψυκτικού σωλήνα έχει εγκατασταθεί πλήρως.• Επιβεβαιώστε την ασφάλεια της εξωτερικής μονάδας, της πλάκας τοποθέτησης και της εγκατάστασης της εσωτερικής μονάδας.• Επιβεβαιώστε ότι οι βαλβίδες είναι πλήρως ανοικτές.• Βεβαιωθείτε ότι δεν υπάρχουν ξένα αντικείμενα ή εργαλεία στο εσωτερικό της μονάδας.• Ολοκληρώστε την εγκατάσταση της γρίλιας και του πίνακα εισόδου αέρα της εσωτερικής μονάδας.
Ανίχνευση διαρροής ψυκτικού μέσου	<ul style="list-style-type: none">• Ο σύνδεσμος των σωληνώσεων, ο σύνδεσμος των δύο βαλβίδων της εξωτερικής μονάδας, το καρούλι της βαλβίδας, η θύρα συγκόλλησης κ.λπ., όπου μπορεί να παρουσιαστεί διαρροή.• Μέθοδος ανίχνευσης αφρού: Εφαρμόστε σαπουνόνερο ή αφρό ομοιόμορφα στα μέρη όπου μπορεί να εμφανιστεί διαρροή και παρατηρήστε εάν εμφανίζονται φυσαλίδες ή όχι, εάν όχι, αυτό δείχνει ότι το αποτέλεσμα ανίχνευσης διαρροής είναι ασφαλές.• Μέθοδος ανίχνευσης διαρροών: Χρησιμοποιήστε έναν επαγγελματικό ανιχνευτή διαρροών και διαβάστε τις οδηγίες λειτουργίας, ανιχνεύστε στη θέση όπου μπορεί να παρουσιαστεί διαρροή.• Η διάρκεια ανίχνευσης διαρροών για κάθε θέση πρέπει να διαρκεί 3 λεπτά ή περισσότερο. Εάν το αποτέλεσμα της δοκιμής δείχνει ότι υπάρχει διαρροή, το παιχνίδι πρέπει να σφίγγεται και να δοκιμάζεται ξανά μέχρι να μην υπάρχει διαρροή, Αφού ολοκληρωθεί η ανίχνευση διαρροής, τυλίξτε τον εκτεθειμένο σύνδεσμο του σωλήνα της εσωτερικής μονάδας με θερμομονωτικό υλικό και τυλίξτε τον με μονωτική ταινία.

Οδηγίες εκτέλεσης δοκιμών

1. Ενεργοποιήστε την παροχή ρεύματος.
2. Πατήστε το κουμπί ON/OFF στο τηλεχειριστήριο για να ενεργοποιήσετε το κλιματιστικό.
3. Πατήστε το κουμπί Mode (Λειτουργία) για να αλλάξετε τη λειτουργία COOL (Ψύξη) και HEAT (Θέρμανση).
Σε κάθε λειτουργία ρυθμίστε όπως παρακάτω:
COOL-ορίστε τη χαμηλότερη θερμοκρασία
ΘΕΡΜΑΝΣΗ-Ορίστε την υψηλότερη θερμοκρασία
4. Τρέξτε περίπου 8 λεπτά σε κάθε λειτουργία και ελέγξτε ότι όλες οι λειτουργίες εκτελούνται σωστά και ανταποκρίνεται το τηλεχειριστήριο. Έλεγχος λειτουργιών όπως συνητάται:
 - 4.1 Εάν η θερμοκρασία του αέρα εξόδου ανταποκρίνεται στη λειτουργία ψύξης και θέρμανσης
 - 4.2 Εάν το νερό αποστραγγίζεται σωστά από τον σωλήνα αποστράγγισης
 - 4.3 Εάν η Προσίδα και οι εκτροπείς (προαιρετικά) περιστρέφονται σωστά



ΛΕΙΤΟΥΡΓΙΑ TEST



5. Παρατηρήστε την κατάσταση δοκιμαστικής λειτουργίας του κλιματιστικού τουλάχιστον 30 λεπτά.
6. Μετά την επιτυχή δοκιμαστική λειτουργία, επιστρέψτε στην κανονική ρύθμιση και πατήστε το κουμπί ON/OFF στο τηλεχειριστήριο για να απενεργοποιήσετε τη μονάδα.
7. Ενημερώστε τον χρήστη να διαβάσει προσεκτικά το παρόν εγχειρίδιο πριν από τη χρήση και δείξετε στον χρήστη τον τρόπο χρήσης του κλιματιστικού, τις απαραίτητες γνώσεις για το σέρβις και τη συντήρηση και την υπενθύμιση για την αποθήκευση των εξαρτημάτων.

Σημείωση:

Εάν η θερμοκρασία περιβάλλοντος υπερβαίνει το εύρος που αναφέρεται στην ενότητα ΟΔΗΓΙΕΣ ΛΕΙΤΟΥΡΓΙΑΣ και δεν μπορεί να εκτελεστεί η λειτουργία ΨΥΞΗΣ ή ΘΕΡΜΑΝΣΗΣ, ανασηκώστε την πρόσοψη και ανατρέξτε στη λειτουργία του κουμπιού έκτακτης ανάγκης για να εκτελεστεί η λειτουργία ΨΥΞΗΣ και ΘΕΡΜΑΝΣΗΣ.

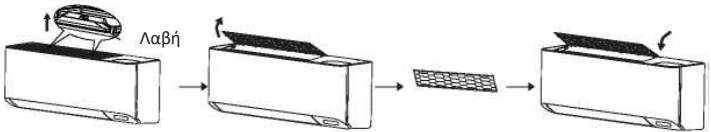
ΣΥΝΤΗΡΗΣΗ

 Προειδοποίηση	<ul style="list-style-type: none">• Κατά τον καθαρισμό, πρέπει να απενεργοποιήσετε το μηχάνημα και να διακόψετε την παροχή ρεύματος για περισσότερο από 5 λεπτά.• Σε καμία περίπτωση δεν πρέπει να ξεπλένετε το κλιματιστικό με νερό.• Τα πτητικά υγρά (π.χ. διαλυτικό ή βενζίνη) θα προκαλέσουν ζημιά στο κλιματιστικό, γι' αυτό χρησιμοποιήστε μόνο μαλακό στεγνό πανί ή υγρό πανί βουτηγμένο σε ουδέτερο απορρυπαντικό για να καθαρίσετε το κλιματιστικό.• Δώστε προσοχή στον τακτικό καθαρισμό της οθόνης φίλτρου για να αποφύγετε την επικάλυψη σκόνης που θα επηρεάσει το αποτέλεσμα της οθόνης φίλτρου. Όταν το περιβάλλον λειτουργίας είναι σκονισμένο, η συχνότητα καθαρισμού πρέπει να αυξάνεται κατάλληλα.• Αφού αφαιρέσετε τη σήτα του φίλτρου, μην αγγίζετε τα πτερύγια της εσωτερικής μονάδας για να αποφύγετε γρατζουνιές.
Καθαρίστε τη μονάδα	 <p>Στεγνώστε το Απαλό σκούπισμα της επιφάνειας της μονάδας Συμβουλή: Σκουπίζετε συχνά για να διατηρείτε το κλιματιστικό καθαρό και με καλή εμφάνιση.</p>
Αποσυαρμολόγηση και συναρμολόγηση του φίλτρου	<ul style="list-style-type: none">• Πιάστε με το χέρι την ανυψωμένη λαβή του φίλτρου και, στη συνέχεια, τραβήξτε το φίλτρο προς την κατεύθυνση που αποκλίνει από τη μονάδα, έτσι ώστε το άνω άκρο του φίλτρου να διαχωριστεί από τη μονάδα. Το φίλτρο μπορεί να αφαιρεθεί ανασηκώνοντας το φίλτρο προς τα πάνω.• Κατά την εγκατάσταση του φίλτρου, τοποθετήστε πρώτα το κάτω άκρο της σήτας του φίλτρου στην αντίστοιχη θέση της μονάδας και, στη συνέχεια, συμπίεστε το άνω άκρο του φίλτρου στην αντίστοιχη θέση λύγισής του σώματος της μονάδας. 

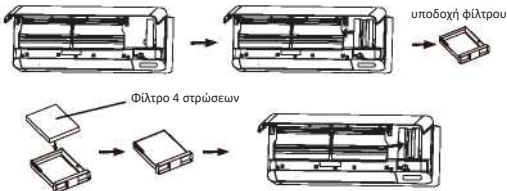
<p>Καθαρίστε το φίλτρο</p>	<div style="display: flex; justify-content: space-around; align-items: center;">   <div style="border: 1px solid black; border-radius: 50%; padding: 5px; text-align: center;"> <p>Απέναντι από την κατεύθυνση εξαγωγής του φίλτρου</p> </div> </div> <p>Βγάλτε το φίλτρο από τη μονάδα</p> <p>Καθαρίστε το φίλτρο με σαπουνόνερο και στεγνώστε το στον αέρα.</p> <p>Αντικαταστήστε το φίλτρο</p> <p>Συμβουλή: Όταν διαπιστώσετε συσσωρευμένη σκόνη στο φίλτρο, καθαρίστε εγκαίρως το φίλτρο για να διασφαλίσετε την καθαρή, υγιή και αποτελεσματική λειτουργία στο εσωτερικό του κλιματιστικού.</p>
<p>Καθαρισμός ή αντικατάσταση του φίλτρου Φρέσκου Αέρα</p>	<p>Πρώτον, ανοίξτε τον πίνακα και βγάλτε τη θήκη του φίλτρου.</p> <p>Χρησιμοποιήστε μια ηλεκτρική σκούπα για να καθαρίσετε το φίλτρο ή αντικαταστήστε ένα νέο.</p> <p>Προτείνουμε να αντικαταστήσετε το φίλτρο 6 μήνες ή όταν εμφανιστεί η ένδειξη υπενθύμισης CL στην εσωτερική οθόνη.</p> <div style="text-align: center;">  <p>υποδοχή φίλτρου</p> <p>Φίλτρο 4 στρώσεων</p> </div>
<p>Εξυπηρέτηση και συντήρηση</p>	<ul style="list-style-type: none"> • Όταν το κλιματιστικό δεν χρησιμοποιείται για μεγάλο χρονικό διάστημα, κάντε τις ακόλουθες εργασίες: Αφαιρέστε τις μπαταρίες από το τηλεχειριστήριο και αποσυνδέστε την παροχή ρεύματος του κλιματιστικού. • Κατά την έναρξη χρήσης μετά από μακροχρόνια διακοπή λειτουργίας: <ol style="list-style-type: none"> 1. Καθαρίστε τη μονάδα και τη σήτα του φίλτρου, 2. Ελέγξτε αν υπάρχουν εμπόδια στην είσοδο και την έξοδο αέρα των εσωτερικών και εξωτερικών μονάδων, 3. Ελέγξτε αν ο σωλήνας αποστράγγισης είναι ελεύθερος, Τοποθετήστε τις μπαταρίες του τηλεχειριστηρίου και ελέγξτε αν η τροφοδοσία είναι ενεργοποιημένη.

ΑΝΤΙΜΕΤΩΠΙΣΗ ΠΡΟΒΛΗΜΑΤΩΝ

ΔΥΣΛΕΙΤΟΥΡΓΙΑ	ΠΙΘΑΝΕΣ ΑΙΤΙΕΣ
Η συσκευή δεν λειτουργεί	Διακοπή ρεύματος/βύσμα βγαλμένο από την πρίζα.
	Κατεστραμμένο μοτέρ ανεμιστήρα εσωτερικής/εξωτερικής μονάδας.
	Ελαττωματικός θερμομαγνητικός διακόπτης συμπίεστή.
	Ελαττωματική προστατευτική συσκευή ή ασφάλειες.
	Χαλαρές συνδέσεις ή βγαλμένο βύσμα.
	Μερικές φορές διακόπτει τη λειτουργία του για την προστασία της συσκευής.
	Τάση υψηλότερη ή χαμηλότερη από το εύρος τάσης.
	Ενεργή λειτουργία TIMER-ON.
Κατεστραμμένος ηλεκτρονικός πίνακας ελέγχου.	
Παράξενη οσμή	Βρώμικο φίλτρο αέρα.
Θόρυβος τρεχούμενου νερού	Αντίστροφη ροή υγρού στην κυκλοφορία του ψυκτικού μέσου.
Μια λεπτή ομίχλη βγαίνει από την έξοδο αέρα	Αυτό συμβαίνει όταν ο αέρας στο δωμάτιο γίνεται πολύ κρύος, για παράδειγμα στις λειτουργίες ΨΥΞΗΣ ή ΑΦΥΓΡΑΝΣΗΣ/DRY.
Ακούγεται ένας παράξενος θόρυβος	Ο θόρυβος αυτός προέρχεται από τη διαστολή ή τη συστολή της πρόσωσης λόγω των διακυμάνσεων της θερμοκρασίας και δεν υποδεικνύει κάποιο πρόβλημα.
Ανεπαρκής ροή αέρα, είτε θερμού είτε ψυχρού	Ακατάλληλη ρύθμιση θερμοκρασίας.
	Παρεμποτισμένες εισαγωγές και έξοδοι κλιματιστικών.
	Βρώμικο φίλτρο αέρα.
	Η ταχύτητα του ανεμιστήρα έχει ρυθμιστεί στο ελάχιστο.
	Άλλες πηγές θερμότητας στο δωμάτιο.
Χωρίς ψυκτικό.	
Η συσκευή δεν ανταποκρίνεται στις εντολές	Το τηλεχειριστήριο δεν είναι αρκετά κοντά στην εσωτερική μονάδα.
	Οι μπαταρίες του τηλεχειριστηρίου πρέπει να αντικατασταθούν.
	Εμπόδια μεταξύ του τηλεχειριστηρίου και του δέκτη σήματος στην εσωτερική μονάδα.
Η οθόνη είναι απενεργοποιημένη	Λειτουργία ενεργής ΟΘΟΝΗΣ.
	Διακοπή ρεύματος.
Απενεργοποιήστε αμέσως το κλιματιστικό και διακόψτε την παροχή ρεύματος σε περίπτωση:	Παράξενοι θόρυβοι κατά τη λειτουργία.
	Ελαττωματικός ηλεκτρονικός πίνακας ελέγχου.
	Ελαττωματικές ασφάλειες ή διακόπτες.
	Ψεκασμός νερού ή αντικειμένων στο εσωτερικό της συσκευής.
	Υπερθέρμανση καλωδίων ή βυσμάτων.
Πολύ έντονοι μυρωδιές που προέρχονται από τη συσκευή.	

ΑΝΤΙΜΕΤΩΠΙΣΗ ΠΡΟΒΛΗΜΑΤΩΝ

ΚΩΔΙΚΟΣ ΣΦΑΛΜΑΤΟΣ ΣΤΗΝ ΟΘΟΝΗ

Σε περίπτωση σφάλματος, στην οθόνη της εσωτερικής μονάδας εμφανίζονται οι ακόλουθοι κωδικοί σφάλματος:

Οθόνη	Περιγραφή του προβλήματος
Ε1	Βλάβη του αισθητήρα θερμοκρασίας εσωτερικού χώρου
Ε2	Βλάβη του αισθητήρα θερμοκρασίας εσωτερικού σωλήνα
Ε3	Βλάβη του αισθητήρα θερμοκρασίας εξωτερικού σωλήνα
Ε4	Διαρροή ή βλάβη στο σύστημα ψυκτικού
Ε5	Δυσλειτουργία του μοτέρ του εσωτερικού ανεμιστήρα
Ε7	Βλάβη αισθητήρα εξωτερικής θερμοκρασίας περιβάλλοντος
ΕD	Βλάβη επικοινωνίας εσωτερικού και εξωτερικού χώρου
Εθ	Βλάβη αισθητήρα εξωτερικής θερμοκρασίας απόρριψης
Ε9	Βλάβη εξωτερικής μονάδας IPM
ΕΑ	Σφάλμα ανίχνευσης ρεύματος εξωτερικού χώρου
ΕΕ	Βλάβη EEPROM της εξωτερικής πλακέτας PCB
ΕF	Βλάβη κινητήρα εξωτερικού ανεμιστήρα
ΕΗ	Βλάβη αισθητήρα εξωτερικής θερμοκρασίας αναρρόφησης
CL	Υπενθύμιση καθαρισμού φίλτρου



OSTRZEŻENIA OGÓLNE.....	2	INSTALACJA URZĄDZENIA	
NAZWA CZĘŚCI	13	WEWNĘTRZNEGO	25
ZDALNE STEROWANIE.....	15	INSTALACJA URZĄDZENIA	
INSTRUKCJA OBSŁUGI	23	ZEWNĘTRZNEGO	35
ŚRODKI OSTROŻNOŚCI DOTYCZĄCE		TEST DZIAŁANIA	38
INSTALACJI	24	KONSERWACJA	39
		ROZWIĄZYWANIE PROBLEMÓW	41



UTYLIZACJA

Symbol umieszczony na produkcie lub na opakowaniu wskazuje, że produkt nie powinien być traktowany jako zwykły odpad domowy, ale należy go oddać do odpowiedniego punktu zbiórki zużytego sprzętu elektrycznego i elektronicznego. Prawidłowa utylizacja produktu pomoże uniknąć potencjalnych negatywnych konsekwencji dla środowiska i zdrowia, które wiążą się z niewłaściwą utylizacją. Aby uzyskać szczegółowe informacje na temat recyklingu produktu, skontaktować się z urzędem gminy, lokalnym zakładem utylizacji odpadów lub sklepem, w którym został zakupiony. Takie zarządzenie obowiązuje wyłącznie w państwach członkowskich UE.

0 - SYMBOLE

Przedstawione w następnym rozdziale piktogramy dostarczają szybkich i jednoznacznych informacji, które zagwarantują prawidłowe i bezpieczne użytkowanie urządzenia.



Index

Punkty poprzedzone takim symbolem zawierają bardzo ważne informacje i wskazówki, szczególnie w zakresie bezpieczeństwa. Niezastosowanie się do nich może być przyczyną:

- zagrożenia dla bezpieczeństwa operatorów
- utraty gwarancji umownej
- zrzeczenia się odpowiedzialności przez producenta.



NIEBEZPIECZEŃSTWO

Wskazuje, że w urządzeniu jest stosowany łatwopalny czynnik chłodniczy. Jeśli czynnik chłodniczy wydostanie się na zewnątrz i będzie narażony na działanie zewnętrznego źródła zapłonu, istnieje ryzyko pożaru.



NIEBEZPIECZEŃSTWO WYSOKIEGO NAPIĘCIA

Poinformować personel, że opisana czynność grozi porażeniem prądem, jeśli nie zostanie przeprowadzona zgodnie z przepisami bezpieczeństwa.



OGÓLNE ZAGROŻENIE

Poinformować personel, że opisana czynność stanowi zagrożenie dla zdrowia, jeśli nie zostanie wykonana zgodnie z przepisami bezpieczeństwa..

0.1 - OSTRZEŻENIA OGÓLNE

PODCZAS STOSOWANIA Z URZĄDZEŃ ELEKTRYCZNYCH ZAWSZE PRZESTRZEGAĆ PODSTAWOWYCH ŚRODKÓW OSTROŻNOŚCI, ABY ZMNIJSZYĆ RYZYKO POŻARU, PORAŻENIA PRĄDEM I OBRAZEŃ CIAŁA, A PRZĘDE WSZYSTKIM:



1. Niniejszy dokument zgodnie z prawem jest zastrzeżony i nie może być powielany lub przekazywany osobom trzecim bez wyraźnej zgody ze strony firmy OLIMPIA SPLENDID. Urządzenia są ciągle aktualizowane i w związku z tym mogą być wyposażone w inne komponenty niż te przedstawione, co w żaden sposób nie wpływa na treść niniejszej instrukcji.
2. Przed przystąpieniem do jakichkolwiek czynności (montaż, konserwacja, użytkowanie), należy dokładnie przeczytać niniejszą instrukcję i postępować zgodnie z poszczególnymi rozdziałami.
3. Zapoznać wszystkie osoby zaangażowane w transport i instalację urządzenia z niniejszą instrukcją.
4. **PRODUCENT NIE PONOSI ODPOWIEDZIALNOŚCI ZA SZKODY OSOBOWE I RZECZOWE WYNIKAJĄCE Z NIEPRZESTRZEGANIA ZALECEŃ ZAWARTYCH W NINIEJSZEJ INSTRUKCJI.**
5. Producent zastrzega sobie prawo do wprowadzania zmian w swoich modelach w dowolnym czasie, bez wpływu na istotne cechy opisane w niniejszej instrukcji.
6. Instalacja i konserwacja urządzeń klimatyzacyjnych może być niebezpieczna, ponieważ zawierają one czynnik chłodniczy pod ciśnieniem oraz elementy elektryczne pod napięciem. Z tego powodu instalacja, pierwsze uruchomienie i późniejsze czynności konserwacyjne mogą być wykonywane wyłącznie przez upoważniony i wykwalifikowany personel.
7. Instalacja wykonana niezgodnie z ostrzeżeniami wskazanymi w niniejszej instrukcji oraz użytkowanie niezgodne z zalecanymi granicami temperatur powoduje utratę gwarancji.
8. Rutynowa konserwacja filtrów i ogólne czyszczenie zewnętrzne mogą być wykonywane przez użytkownika, ponieważ nie wymagają trudnych lub niebezpiecznych czynności.
9. Podczas instalacji oraz wszelkich czynności konserwacyjnych, należy przestrzegać środków ostrożności wymienionych w niniejszej instrukcji oraz na etykietach umieszczonych wewnątrz lub na zewnątrz urządzenia oraz stosować wszelkie środki ostrożności sugerowane przez zdrowy rozsądek i przepisy bezpieczeństwa obowiązujące w miejscu zainstalowania.



10. Wykonywać prace instalacyjne i konserwacyjne przy użyciu sprzętu odpowiedniego dla gazów palnych.



11. Podczas pracy po stronie chłodzącej urządzeń, zawsze stosować rękawice i okulary ochronne.



12. Nie wolno instalować klimatyzatorów w pomieszczeniach, w których występują gazy łatwopalne lub wybuchowe, w pomieszczeniach o dużej wilgotności (pralnie, szklarnie itp.), lub w pomieszczeniach, w których znajdują się inne urządzenia wytwarzające silne źródło ciepła.



13. W przypadku wymiany komponentów używać wyłącznie oryginalnych części zamiennych firmy OLIMPIA SPLENDID.



14. **WAŻNE!**

Aby uniknąć ryzyka porażenia prądem, przed przystąpieniem do podłączenia elektrycznego, czyszczenia lub jakichkolwiek czynności konserwacyjnych na urządzeniu należy koniecznie wyłączyć wyłącznik główny („OFF”).



15. Pioruny, samochody znajdujące się w pobliżu i telefony komórkowe mogą powodować awarie. Na kilka sekund odłączyć urządzenie od zasilania, a następnie ponownie uruchomić klimatyzator.



16. W deszczowe dni zaleca się odłączenie zasilania, aby uniknąć uszkodzeń spowodowanych wyładowaniami atmosferycznymi.



17. Jeżeli jednostka nie będzie używana przez dłuższy okres czasu lub nikt nie przebywa w klimatyzowanym pomieszczeniu, zaleca się odłączenie zasilania, aby uniknąć wypadków.



18. Nie używać płynnych lub żrących detergentów do czyszczenia jednostki, nie rozpylać na niej wody ani innych płynów, ponieważ mogą one uszkodzić plastikowe elementy lub doprowadzić do porażenia prądem.



19. Nie dopuścić do zamoczenia jednostki wewnętrznej oraz pilota zdalnego sterowania.

Może dojść do zwarcia lub pożaru.



20. W przypadku nieprawidłowej pracy (np. nietypowy hałas, nieprzyjemny zapach, dym, nietypowy wzrost temperatury, wyciek elektryczny itp.), należy odłączać zasilania elektrycznego. Skontaktować się z lokalnym sprzedawcą.

21. Nie pozostawiać włączonego klimatyzatora przez dłuższy okres czasu, gdy panuje duża wilgotność powietrza, a drzwi lub okna są otwarte. Wilgoć może ulegać skropleniu i zamoczyć lub uszkodzić meble.



22. Nie podłączyć lub odłączać wtyczki zasilania podczas pracy urządzenia. Niebezpieczeństwo pożaru lub porażenia prądem.



23. Nie dotykać (podczas działania) wtyczki mokrymi rękami. Niebezpieczeństwo pożaru lub porażenia prądem.



24. Nie umieszczać grzejnika ani innych urządzeń w pobliżu kabla zasilającego. Niebezpieczeństwo pożaru lub porażenia prądem.



25. Uważać, aby woda nie dostała się do części elektrycznych. Może to spowodować pożar, awarię produktu lub porażenie prądem.



26. Nie otwierać kratki wlotu powietrza podczas działania urządzenia. Ryzyko obrażeń, porażenia prądem lub uszkodzenia produktu.



27. Nie blokować wlotu ani wylotu powietrza, ponieważ może to spowodować uszkodzenie produktu.



28. Nie wkładać palców ani innych przedmiotów do wlotu lub wylotu powietrza podczas pracy urządzenia.

Obecność ostrych i ruchomych części może spowodować obrażenia.

29. Nie pić wody wypływającej z urządzenia. Jest to niehigieniczne i może doprowadzić do poważnych problemów zdrowotnych.



30. Jeżeli z innych urządzeń wydobywa się gaz, przed uruchomieniem klimatyzatora dobrze przewietrzyć pomieszczenie.

31. Nie demontować ani modyfikować urządzenia.

32. Dobrze wywietrzyć pomieszczenie, w przypadku stosowania pieca itp.

33. Nie używać urządzenia do celów innych niż te, do których zostało przeznaczone.

34. Osoby wykonujące jakiegokolwiek czynności na obwodzie chłodzącym muszą posiadać odpowiedni certyfikat, wydany przez akredytowaną instytucję, potwierdzający kompetencje w zakresie bezpiecznego postępowania z chłodziwami, zgodnie z klasyfikacją uznawaną przez stowarzyszenia branżowe.

35. Nie uwalniać gazu R32 do; R32 to fluorowany gaz cieplarniany o Potencjale Tworzenia Efektu Ciepłarnianego (GWP) = 675.



36. Urządzenia opisane w niniejszej instrukcji są zgodne z Dyrektywami Europejskimi oraz wszelkimi późniejszymi aktualizacjami.



37. Urządzenie zawiera gaz łatwopalny A2L. Aby uzyskać informacje na temat prawidłowego trybu instalacji, należy zapoznać się z niniejszą instrukcją.

38. W przypadku, gdy urządzenia mają na stałe zostać podłączone do instalacji elektrycznej, należy na wszystkich biegunach zainstalować urządzenie odłączające z minimalną odległością 3 mm pomiędzy biegunami, wyłącznik różnicowoprądowy (RCD) o prądzie znamionowym wyzwalania nie przekraczającym 30 mA oraz urządzenie odłączające w instalacji elektrycznej zgodne z normami dotyczącymi tychże instalacji.

0.2 - INFORMACJE NA TEMAT GAZÓW FLUOROWANYCH



• Omawiane urządzenie klimatyzacyjne zawiera gazy fluorowane. Szczegółowe informacje na temat rodzaju i ilości gazu można znaleźć na tabliczce znamionowej umieszczonej na urządzeniu.

- Instalacja, serwisowanie, konserwacja i naprawa urządzenia muszą być wykonywane przez wykwalifikowanego technika.
- Demontażu i recyklingu produktu musi dokonać wykwalifikowany personel techniczny.
- Jeśli w systemie zainstalowano urządzenie do wykrywania nieszczelności, należy je sprawdzać co najmniej raz na 12 miesięcy.
- Do kontroli urządzenia pod kątem szczelności zaleca się prowadzenie szczegółowego rejestru.



- Przed rozpoczęciem pracy na urządzeniem sprawdzić, czy w jego otoczeniu nie występują zagrożenia pożarowe lub ryzyko spalania.

Przed przystąpieniem do naprawy układu chłodniczego podjąć wskazane poniżej środki ostrożności.



1. Przed rozpoczęciem pracy i w jej trakcie obszar **MUSI** być sprawdzony za pomocą odpowiedniego detektora czynników chłodniczych, aby technik wiedział o ewentualnym istnieniu potencjalnie łatwopalnej atmosfery. Upewnić się, że detektor do wykrywania nieszczelności jest odpowiedni do pracy z łatwopalnymi czynnikami chłodniczymi, tzn. że nie wytwarza iskier i jest odpowiednio uszczelniony lub iskrobezpieczny.
2. Elektroniczne detektory nieszczelności mogą wymagać kalibracji. W razie potrzeby należy je skalibrować w strefie wolnej od czynnika chłodniczego.
3. Upewnić się, że detektor nie stanowi potencjalnego źródła zapłonu oraz, że jest odpowiedni do stosowanego czynnika chłodniczego. Detektor musi być ustawiony na wartości procentowej LFL czynnika chłodniczego i skalibrowane odpowiednio do stosowanego czynnika chłodniczego; należy potwierdzić odpowiednią zawartość procentową gazu (maksymalnie 25%).
- 3a. Płyiny do wykrywania nieszczelności nadają się do większości czynników chłodniczych. **NALEŻY** unikać detergentów zawierających chlor. Niebezpieczeństwo korozji miedzianych przewodów rurowych.
4. Jeśli istnieje podejrzenie wycieku, wygasić każdy otwarty płomień.
5. Wszystkie źródła zapłonu (nawet zapalony papieros) powinny znajdować się z dala od miejsca, w którym będą wykonywane czynności, podczas których palny czynnik chłodniczy mógłby się uwolnić do otoczenia.
6. Przed przystąpieniem do wykonywania czynności wewnątrz systemu upewnić się, że miejsce jest odpowiednio wentylowane; musi być zapewniona nieustanna wentylacja.
7. Przed każdą czynnością zawsze sprawdzić, czy:
 - skraplacze są rozładowywane.
Czynność tę należy wykonać zachowując maksymalną ostrożność, aby uniknąć powstawania iskier;
 - nie ma żadnych elementów elektrycznych pod napięciem, a przewody nie są odsłonięte podczas ładowania, odzyskiwania lub oczyszczania systemu;
 - istnieje ciągłość uziemienia.



8. Okresowo sprawdzać, czy kable nie są narażone na uszkodzenie, korozję, nadmierne ciśnienie, drgania, ostre krawędzie lub inne niekorzystne czynniki środowiskowe.
9. Podczas pracy wewnątrz obiegu chłodniczego w celu wykonania napraw lub z innych powodów należy przestrzegać podstawowych procedur bezpieczeństwa:
 - usunąć czynnik chłodniczy;
 - wyczyścić obwód gazem obojętnym;
 - opróżnić;
 - jeszcze raz wyczyścić gazem obojętnym;
 - otworzyć obwód przecinając go poprzez lutowanie.
- 9a. Azot beztlenowy (OFN) MUSI być przedmuchiwany przez system zarówno przed, jak i w trakcie procesu lutowania.
- 9b. Gdy zostanie użyty końcowy ładunek OFN, system musi zostać rozładowany do ciśnienia atmosferycznego, aby umożliwić wykonanie pracy. Operacja ta jest absolutnie niezbędna, jeśli požądane jest przeprowadzenie lutowania rur.
10. Czynnik chłodniczy musi być przechowywany w odpowiednich butlach. Aby zabezpieczyć urządzenie, „wyczyścić” system za pomocą OFN. Może być konieczne kilkakrotne powtórzenie takiego procesu. NIE stosować sprężonego powietrza ani tlenu.

- 10a. Upewnić się, że podczas napełniania układu NIE doszło do zanieczyszczenia różnymi czynnikami chłodniczymi. Rury lub przewody rurowe MUSZĄ być jak najkrótsze, aby zredukować do minimum zawartość czynnika chłodniczego.
11. Butle muszą być utrzymywane w pozycji pionowej. Używać wyłącznie butli przystosowanych do odzysku czynników chłodniczych. Butle muszą być wyposażone w nadciśnieniowy zawór bezpieczeństwa i odpowiednie zawory odcinające, będące w dobrym stanie. Musi być również dostępny zestaw skalibrowanych skal ważenia.



12. Węże muszą być wyposażone w złącza do odłączania i NIE może być na nich żadnych przecieków. Przed użyciem urządzenia do odzysku sprawdzić, czy było ono prawidłowo konserwowane oraz, czy wszystkie jego komponenty elektryczne są uszczelnione, aby zapobiec zapłonowi w przypadku wycieku czynnika chłodniczego.
13. Węże muszą być wyposażone w złącza do odłączania i NIE może być na nich żadnych przecieków. Przed użyciem urządzenia do odzysku sprawdzić, czy było ono prawidłowo konserwowane oraz, czy wszystkie jego komponenty elektryczne są uszczelnione, aby zapobiec zapłonowi w przypadku wycieku czynnika chłodniczego.



14. Przed ponownym napełnieniem układu, przeprowadzić próbę ciśnienia używając OFN, a po zakończeniu napełniania i przed oddaniem do eksploatacji wykonać próbę szczelności. Przed opuszczeniem miejsca

- przeprowadzić dodatkową próbę szczelności.
- 14a. W bezpieczny sposób usunąć czynnik chłodniczy. Przełać czynnik chłodniczy do butli, używając odpowiednich butli do odzysku. Zapewnić odpowiednią liczbę butli do pomieszczenia całego ładunku. Wszystkie butle są oznakowane dla danego typu czynnika chłodniczego (specjalne butle do odzysku czynnika chłodniczego).
Butle muszą być wyposażone w naciśnieniowy zawór bezpieczeństwa i odpowiednie zawory odcinające, będące w dobrym stanie. Puste butle należy opróżnić i, jeśli to możliwe, schłodzić przed rozpoczęciem odzyskiwania.
- 14b. Sprzęt do odzysku musi być w zasięgu ręki technika, w dobrym stanie, wyposażony w instrukcje i odpowiedni do odzysku wszystkich czynników chłodniczych (w tym palnych). Musi być obecny zestaw skalibrowanych wag w dobrym stanie. Sprawdzić, czy węże są w dobrym stanie oraz, czy posiadają szczelne złącza rozłączne.
- 14c. Przed użyciem urządzenia do odzysku należy sprawdzić, czy jest ono w dobrym stanie technicznym, czy było odpowiednio konserwowane oraz, czy wszystkie jego komponenty elektryczne są uszczelnione, aby zapobiec zapłonowi w przypadku uwolnienia czynnika chłodniczego. W razie wątpliwości skontaktować się z producentem.
15. Odzyskany czynnik chłodniczy należy zwrócić dostawcy w odpowiedniej butli wraz z Kartą Przekazania Odpadów. NIE mieszać czynników chłodniczych w urządzeniach do odzysku, a zwłaszcza w butlach.
16. Należy upewnić się, że podczas korzystania ze sprzętu do przeładunku nie dojdzie do zanieczyszczenia różnych czynników chłodniczych. Elastyczne przewody rurowe lub kanały muszą być możliwie jak najkrótsze, aby ograniczyć ilość czynnika chłodniczego w ich wnętrzu do minimum.
17. Nie przebijaj ani palić jednostki.
18. Wymieniane komponenty elektryczne MUSZĄ być odpowiednie i zgodne ze specyfikacją urządzenia. Wszystkie czynności konserwacyjne MUSZĄ być wykonywane w sposób opisany w niniejszej instrukcji. W razie wątpliwości skontaktować się z producentem.
19. Przeprowadzić następujące kontrole:
- Wielkość pomieszczenia, w którym znajdują się części zawierające czynnik chłodniczy, musi być zgodna z aktualną ilością czynnika chłodniczego;
 - Urządzenie wentylacyjne działa prawidłowo, a wyloty nie są zatkane;
 - Oznaczenia na jednostce muszą być zawsze widoczne i czytelne, w przeciwnym razie należy je poprawić;
 - Węże lub komponenty zawierające czynnik chłodniczy MUSZĄ być zainstalowane w miejscu, w którym żadna substancja nie będzie mogła ich skorodować, chyba że są one wykonane z materiałów odpornych na korozję lub są odpowiednio zabezpieczone przed takim ryzykiem.
20. Gazy chłodnicze są bezwonne.

21. W celu utylizacji i oznakowania (za pomocą znaków) urządzenia zawierającego czynnik chłodniczy należy zapoznać się z lokalnymi przepisami.
22. Przechowywanie urządzenia: Opakowanie do przechowywania musi być odporne, aby uniknąć uszkodzenia urządzenia i ewentualnego wycieku czynnika chłodniczego.
23. Nie wolno napełniać innego układu chłodniczego odzyskanym czynnikiem chłodniczym, chyba że został on oczyszczony i sprawdzony.
24. Demontaż MUSI być przeprowadzony przez wykwalifikowanego technika, który MUSI prawidłowo używać środków ochrony indywidualnej i doskonale znać sprzęt. Wszystkie czynniki chłodnicze MUSZĄ być odzyskiwane w bezpieczny sposób; przed opróżnieniem obiegu należy zawsze pobrać próbkę oleju i czynnika chłodniczego.
25. Przed rozpoczęciem demontażu:
 - Zaizolować elektrycznie układ.
 - Upewnij się, że masz do dyspozycji mechaniczny sprzęt do przenoszenia zbiorników, jeśli to konieczne.
 - Sprzęt i zbiorniki do odzysku MUSZĄ być zgodne z normami.
26. Sprzęt musi być opatrzony etykietą wskazującą, że został dezaktywowany i opróżniony z czynnika chłodniczego. Etykieta musi być opatrzona datą i podpisem. Należy upewnić się, że na urządzeniu znajdują się etykiety wskazujące, że zawiera ono łatwopalny czynnik chłodniczy.
27. Jeśli sprężarki lub oleje sprężarkowe muszą zostać usunięte, konieczne jest sprawdzenie, czy zostały one usunięte w sposób bezpieczny i na dopuszczalnym poziomie, aby upewnić się, że łatwopalny czynnik chłodniczy nie pozostał wewnątrz smar. Proces opróżniania należy przeprowadzić przed zwróceniem sprężarki do dostawców. Aby przyspieszyć ten proces, należy stosować wyłącznie elektryczne ogrzewanie korpusu sprężarki.

0.3 - PRZEWIDZIANE UŻYTKOWANIE

- Klimatyzator powinien być używany wyłącznie do wytwarzania ciepłego lub zimnego powietrza (w zależności od potrzeb) i tylko w celu zapewnienia komfortowej temperatury w pomieszczeniu.
- Firma OLIMPIA SPLENDID nie ponosi odpowiedzialności za nieprawidłowe użytkowanie urządzenia (wewnętrzne i zewnętrzne) i wynikające z tego obrażenia osób, zwierząt oraz szkody rzeczowe.

0.4 - STREFY RYZYKA

- Klimatyzatorów nie wolno instalować w pomieszczeniach, w których występują gazy łatwopalne lub wybuchowe, w pomieszczeniach o dużej wilgotności (pralnie, szklarnie itp.), w pomieszczeniach, w których znajdują się inne urządzenia wytwarzające silne źródło ciepła, a także w pobliżu źródeł słonej lub siarkowej wody.



- **NIE WOLNO** używać gazu, benzyny ani innych płynów łatwopalnych w pobliżu klimatyzatora.
- Klimatyzator nie jest wyposażony w wentylator doprowadzający świeże powietrze zewnętrzne do pomieszczenia, wymiana powietrza odbywa się poprzez otwarcie drzwi i okien.
- Zawsze zainstalować wyłącznik automatyczny i zapewnić specjalny obwód zasilający.

Produkt powinien być użytkowany wyłącznie zgodnie ze specyfikacjami wskazanymi w niniejszej instrukcji. Zastosowanie inne niż wskazane może doprowadzić do poważnych obrażeń ciała. PRODUCENT NIE PONOSI ODPOWIEDZIALNOŚCI ZA SZKODY OSOBOWE I RZECZOWE WYNIKAJĄCE Z NIEPRZESTRZEGANIA ZALECEŃ ZAWARTYCH W NINIEJSZEJ INSTRUKCJI.

0.5 - KONTROLE DO PRZEPROWADZENIA PRZED INSTALACJĄ

a. Kontrole obszaru

Przed rozpoczęciem pracy na układach zawierających łatwopalne czynniki chłodnicze należy przeprowadzić kontrole bezpieczeństwa, aby zmniejszyć ryzyko zapłonu.

W przypadku naprawy układu chłodniczego, przed przystąpieniem do czynności podjąć następujące środki ostrożności.

b. Procedura robocza

Czynności muszą być przeprowadzane zgodnie z kontrolowaną procedurą, aby zminimalizować ryzyko obecności łatwopalnego gazu lub pary wodnej podczas ich wykonywania.

c. Ogólna strefa robocza

Wszyscy konserwatorzy oraz osoby pracujące w pomieszczeniu muszą być poinformowani o charakterze wykonywanej pracy.

Unikać pracy na małej przestrzeni.

Obszar wokół strefy pracy musi być odgradzony.

Upewnić się, że warunki panujące na danym obszarze są bezpieczne i sprawdzić, czy nie ma tam materiałów łatwopalnych.

d. Kontrola obecności czynnika chłodniczego

Przed rozpoczęciem czynności, w ich trakcie i po zakończeniu należy sprawdzić obszar, używając specjalnego czujnika do wykrywania czynnika chłodniczego, aby technik był poinformowany o ewentualnej obecności potencjalnie łatwopalnych atmosfer.

Sprawdzić czy przyrząd do wykrywania nieszczelności jest odpowiedni do łatwopalnych czynników chłodniczych, tzn. nie wytwarza iskier oraz jest odpowiednio uszczelniony i bezpieczny.

e. Obecność gaśnic

W przypadku konieczności przeprowadzenia prac na układzie chłodniczym lub jego elementach w wysokiej temperaturze, zapewnić odpowiedni system przeciwpożarowy. Umieścić gaśnice CO₂ lub proszkowe w pobliżu strefy napełniania.

f. Brak źródła zapłonu

W celu uniknięcia zagrożenia pożarowego lub wybuchowego żadna osoba pracująca na układach chłodniczych i narażona na kontakt z przewodami zawierającymi palny czynnik chłodniczy nie powinna używać źródeł zapłonu.

Wszelkie możliwe źródła zapłonu, w tym dym papierosowy, muszą znajdować się w bezpiecznej odległości od miejsca instalacji, naprawy, rozbiórki lub utylizacji, w którym mogłoby dojść do wycieku chłodziwa do otaczającego obszaru.

Przed przystąpieniem do pracy sprawdzić, czy w otoczeniu urządzenia nie ma substancji łatwopalnych lub zagrożenia zapłonem.

Należy umieścić znaki ZAKAZU PALENIA.

g. Strefa wentylowana

Przed podjęciem działania na układzie lub wykonaniem jakiegokolwiek czynności w wysokiej temperaturze upewnić się, że obszar jest otwarty lub że jest odpowiednio wentylowany. Zapewnić stałą wentylację podczas wykonywania czynności.

Wentylacja musi umożliwiać bezpieczne rozpraszanie uwolnionego czynnika chłodniczego i jeśli to możliwe wydalanie go na zewnątrz do atmosfery.

h. Kontrole układu chłodniczego

W przypadku zmian, komponenty elektryczne muszą być odpowiednie do celu i zgodne z właściwymi specyfikacjami. Należy zawsze przestrzegać wytycznych producenta dotyczących konserwacji i serwisowania. W razie wątpliwości skontaktować się z serwisem technicznym producenta.

Układy wykorzystujące łatwopalne czynniki chłodnicze muszą być poddane następującym kontrolom:

- wielkość wsadu musi być zgodny z wielkością komory, w której zainstalowane są komponenty zawierające czynnik chłodniczy;
 - systemy wentylacyjne i wyloty muszą działać prawidłowo i nie mogą być zatkane;
 - jeżeli jest używany pośredni obieg chłodniczy, należy sprawdzić obecność czynnika chłodniczego w obiegu wtórnym; oznaczenie na urządzeniu musi być zawsze widoczne i czytelne;
 - należy poprawić nieczytelne oznaczenia i tabliczki;
 - przewód lub komponenty chłodnicze muszą być zainstalowane w miejscu, w którym ich narażenie na działanie substancji powodujących korozję elementów zawierających czynnik chłodniczy jest mało prawdopodobne, chyba że są one wykonane z materiałów odpornych na korozję lub są odpowiednio zabezpieczone przed czynnikami korozyjnymi.
-

i. Kontrole na urządzeniach elektrycznych

Naprawa i konserwacja komponentów elektrycznych powinna obejmować wstępne kontrole bezpieczeństwa i procedury kontroli komponentów.

W przypadku usterki, która może zagrażać bezpieczeństwu, nie wolno podłączać do obwodu żadnego zasilania, dopóki nie zostanie ona naprawiona.

Jeśli usterka nie może być usunięta natychmiast, ale konieczne jest kontynuowanie pracy, zastosować odpowiednie rozwiązanie tymczasowe.

Należy to zgłosić właścicielowi instalacji, aby wszystkie strony zostały poinformowane.

Podczas wstępnych kontroli bezpieczeństwa należy sprawdzić:

- rozładowanie kondensatora: taka czynność musi być przeprowadzona w sposób bezpieczny, aby uniknąć ewentualnego powstawania isker;
- brak narażenia komponentów elektrycznych i przewodów na działanie napięcia podczas ładowania, naprawy lub czyszczenia układu;
- ciągłość uziemienia.

i. Naprawa komponentów hermetycznych

- Podczas naprawy komponentów hermetycznych, przed zdjęciem jakiegokolwiek osłon hermetycznych itp., należy odłączyć od pracującego urządzenia wszystkie linie zasilające.

Jeśli podczas konserwacji bezwzględnie konieczne jest zasilanie urządzeń, umieścić w najbardziej krytycznym punkcie stale aktywny wykrywacz nieszczelności, który będzie sygnalizował potencjalnie niebezpieczną sytuację.

- Należy zwrócić szczególną uwagę na to, aby podczas prac na komponentach elektrycznych nie naruszyć obudowy, zmieniając poziom ochrony. Dotyczy to uszkodzenia kabli, nadmiernej liczby połączeń, zacisków niezgodnych z zaleceniami, uszkodzenia uszczelek, nieprawidłowego montażu dławików kablowych itp.
- Upewnić się, że urządzenia są bezpiecznie zamontowane.
- Upewnić się, że stan złączy lub materiałów uszczelniających nie pogorszył się i stale uniemożliwia powstawanie atmosfery palnej. Części zamienne muszą być zgodne ze specyfikacją producenta.



Stosowanie szczeliw silikonowych może ograniczać skuteczność niektórych urządzeń do wykrywania nieszczelności. Komponenty iskrobezpieczne nie muszą być odizolowane przed rozpoczęciem na nich pracy.

Akcesoria

Urządzenie wewnętrzne



Zdalny sterownik



Śruba



Instrukcja obsługi



Filtr 4-warstwowy



Złącze przedłużające



Kotwy z tworzywa sztucznego



Tylny wspornik przewodów



Przewód sztywny



Przewód świeżego powietrza



Nakrętki przewodu czynnika chłodniczego



Ostona rękawa ściennego

Urządzenie zewnętrzne



Przewód odprowadzający



Taśma izolacyjna



Uszczelniacz



Adapter



Złącze odprowadzające (niektóre modele nie posiadają go)



Przewód izolacyjny

Urządzenie wewnętrzne

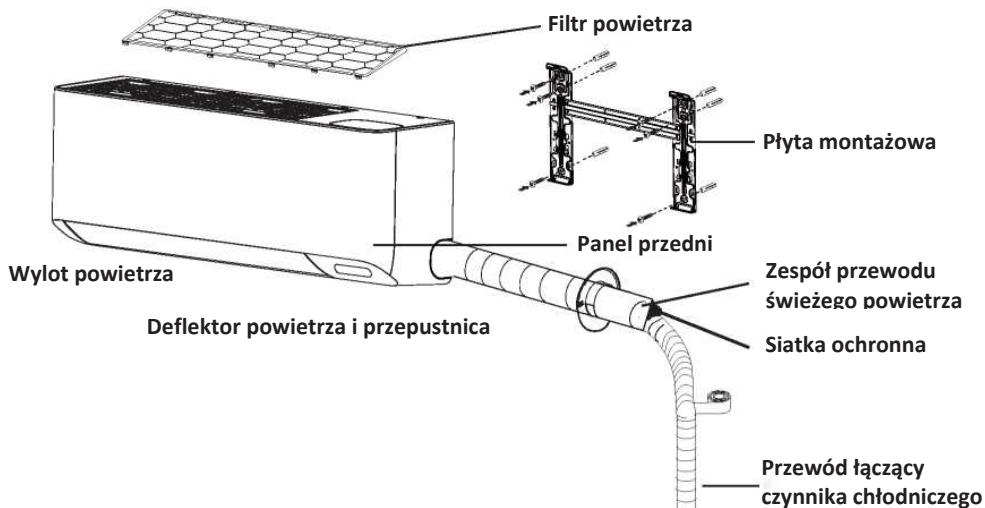

Urządzenie zewnętrzne

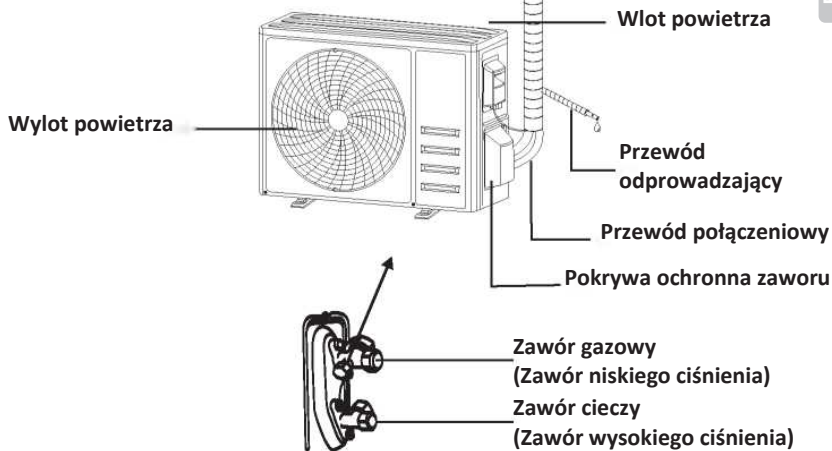

Po ściągnięciu osłony zabezpieczającej

Zanotuj: Pokazany rysunek może różnić się od rzeczywistego obiektu. Proszę przyjąć ten ostatni jako standard.

Wyświetlacz wewnętrzny

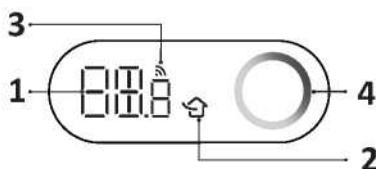

Nr	LED	Funkcja
1		Wskaźnik regulatora czasowego, temperatury i kodów błędów.
2		Zapala się, gdy włączona jest funkcja świeżego powietrza.
3		Zapala się, gdy włączona jest sieć Wi-Fi.
4		Wskaźnik jakości powietrza.

Zanotuj:

Klimatyzacja automatycznie dostosowuje jasność wyświetlacza i dźwięk brzęczyka do natężenia światła otoczenia. Gdy klimatyzator wykryje, że światło otoczenia jest słabe przez pewien czas, automatycznie wyłączy tymczasowo wyświetlacz. W przypadku korzystania ze zdalnego sterowania lub aplikacji, wyświetlacz będzie przez krótki czas wyświetlany z niską jasnością, a brzęczyk będzie reagował z mniejszą głośnością; gdy klimatyzator wykryje silne natężenie światła otoczenia przez pewien czas, wychodzi z powyższej operacji.



Kształt i pozycja przełączników i wskaźników mogą być różne w zależności od modelu, ale ich funkcja jest taka sama.

ZDALNE STEROWANIE

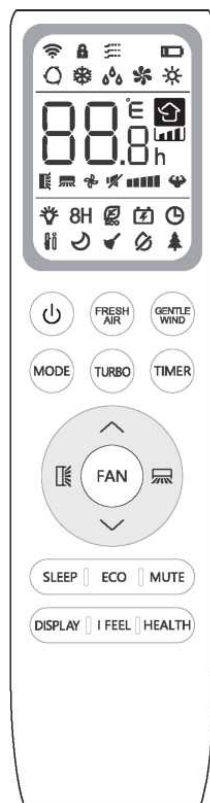

WYŚWIETLACZ zdalnego sterowania

Nr	Symbole	Znaczenie
1		Wskaźnik akumulatora
2		Tryb Auto
3		Tryb chłodzenia
4		Tryb suszenia
5		Tryb tylko Wentylator
6		Tryb ogrzewania
7		Tryb ECO
8		Regulator czasowy
9		Wskaźnik temperatury
10		Prędkość wentylatora: Auto/ mała/ mała-średnia/ średnia/ średnia-duża/ duża
11		Funkcja wyciszania
12		Funkcja TURBO
13		Ruch wahadłowy pionowy
14		Ruch wahadłowy poziomy
15		Funkcja SLEEP
16		Funkcja zdrowia
17		Funkcja I FEEL
18		Funkcja ogrzewania 8C
19		Wskaźnik sygnału
20		Łagodny podmuch
21		Zabezpieczenie przed dziećmi
22		Wyświetlacz ON/OFF
23		Funkcja GEN
24		Funkcja samoczyszcząca
25		Zabezpieczenie przed pleśnią
26		Świeże powietrze



Wyświetlacz i niektóre funkcje zdalnego sterowania mogą się różnić w zależności od modelu.

ZDALNE STEROWANIE

Nr	Przycisk	Funkcja
1		Wyłącza/wyłącza klimatyzator.
2	^	Zwiększa temperaturę lub godziny ustawienia zegara.
3	v	Zmniejsza temperaturę lub godziny ustawienia zegara.
4	MODE	Wybór trybu pracy (AUTO, COOL, DRY, FAN, HEAT) (AUTO, CHŁODZENIE, SUSZENIE, WENTYLATOR, OGRZEWANIE).
5	ECO	Aktywacja/dezaktywacja funkcji ECO.
		Długie naciśnięcie powoduje aktywację/dezaktywację funkcji ogrzewania 8°C.
6	TURBO	Aktywacja/dezaktywacja funkcji TURBO.
7	FAN	Wybór prędkości wentylatora: auto/wyciszona/mała-średnia/średnia/średnia-duża/duża/turbo.
8	TIMER	Ustawianie godziny włączania/wyłączania regulatora czasowego.
9	SLEEP	Włączanie/wyłączanie funkcji SLEEP (USPIENIA).
10	DISPLAY	Włączanie/wyłączanie wyświetlacza LED i niebieskiej lampki.
11		Włączanie/wyłączanie ruchu pionowej żaluzji lub zatrzymanie jej w żądanej pozycji.
12		Włączanie/wyłączanie ruchu poziomej żaluzji lub zatrzymanie jej w żądanej pozycji.
13	I FEEL	Włączanie/wyłączanie funkcji I FEEL (dostosowanej indywidualnie)
14	MUTE	Włączanie/wyłączanie funkcji MUTE (WYCISZANIA).
		Długie naciśnięcie powoduje aktywację/dezaktywację funkcji GEN
15	MODE + TIMER	Aktywacja/dezaktywacja funkcji CHILD-LOCK (ZABEZPIECZENIA PRZED DZIEĆMI).
16	GENTLE WIND	Aktywacja/dezaktywacja funkcji GENTLE WIND (DELIKATNEGO PODMUCHU).
17	HEALTH	Aktywacja/dezaktywacja funkcji SELF-CLEAN (SAMOCZYSZCZĄCEJ) przy wyłączonym wyświetlaczu.
18	FRESH AIR	Aktywacja/dezaktywacja funkcji Świeżego powietrza i wybór prędkości wentylatora.



Wyświetlacz i niektóre funkcje zdalnego sterowania mogą się różnić w zależności od modelu.



Kształt i położenie przycisków i wskaźników mogą się różnić w zależności od modelu, ale ich funkcja jest taka sama.



Urządzenie potwierdza prawidłowy odbiór każdego przycisku za pomocą sygnału dźwiękowego.

ZDALNE STEROWANIE

Wymiana baterii

Zdjąć pokrywę wnętrza baterii z tyłu pilota, przesuwając ją w kierunku wskazanym strzałką. Baterie należy włożyć zgodnie z biegunem (+ i -) przedstawionym na pilocie zdalnego sterowania. Założyć pokrywę wnętrza baterii, wsuwając ją na miejsce.

- ⚠ Użyć 2 sztuk baterii LRO3 AAA (1.5V)(not included). Nie należy używać akumulatorów. Wymienić stare baterie na nowe tego samego typu, gdy wyświetlacz nie jest już czytelny. Nie wyrzucać baterii do nieposortowanych odpadów komunalnych. Wymagana jest selektywna zbiórka takich odpadów w celu specjalnego unieszkodliwienia.

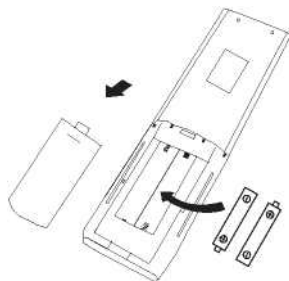

- ⚠ W niektórych modelach pilota zdalnego sterowania można zaprogramować wyświetlanie temperatury w °C lub °F.

1. Nacisnąć i przytrzymać przycisk **TURBO** przez 5 sekund, aby przejść do trybu zmiany;
2. Nacisnąć i przytrzymać przycisk **TURBO** do momentu przełączenia na °C lub °F;
3. Następnie zwolnić przycisk i odczekać 5 sekund, funkcja zostanie aktywowana.

Zanotuj:

1. Skierować pilota zdalnego sterowania w stronę klimatyzatora.
2. Sprawdzić, czy między pilotem zdalnego sterowania a odbiornikiem sygnału w urządzeniu wewnętrznym nie ma żadnych przedmiotów.
3. Nigdy nie pozostawiać pilota zdalnego sterowania na działanie promieni słonecznych.
4. Pilot zdalnego sterowania należy przechowywać w odległości co najmniej 1m od telewizora lub innych urządzeń elektrycznych.

ZDALNE STEROWANIE

TRYB CHŁODZENIA



Funkcja chłodzenia pozwala klimatyzatorowi na chłodzenie pomieszczenia i jednocześnie zmniejszenie wilgotności powietrza.

Aby aktywować funkcję chłodzenia (COOL), naciskać przycisk **MODE** do momentu, gdy na wyświetlaczu pojawi się symbol ❄️. Za pomocą przycisku **▼** lub **▲** ustawić temperaturę niższą niż temperatura w pomieszczeniu.

TRYB WENTYLATORA (nie przycisk WENTYLATORA)



Tryb wentylatora, tylko wentylacja.

Aby ustawić tryb WENTYLATORA, nacisnąć przycisk **MODE** do momentu, gdy na wyświetlaczu pojawi się symbol 🌀.

TRYB SUSZENIA



Funkcja ta zmniejsza wilgotność powietrza, aby pomieszczenie było bardziej komfortowe.

Aby ustawić tryb SUSZENIA, nacisnąć przycisk **MODE** do momentu, gdy na wyświetlaczu pojawi się symbol 💧. Aktywowana jest automatyczna funkcja wstępnego ustawienia.

TRYB AUTO



Tryb automatyczny.

Aby ustawić tryb AUTOMATYCZNY, nacisnąć przycisk **MODE** do momentu, gdy na wyświetlaczu pojawi się symbol 🔄.

W trybie AUTO, tryb pracy zostanie ustawiony automatycznie w zależności od temperatury pokojowej.

TRYB OGRZEWANIA



Funkcja ogrzewania pozwala klimatyzatorowi na ogrzanie pomieszczenia.

Aby aktywować funkcję ogrzewania (HEAT), naciskać przycisk **MODE** do momentu, gdy na wyświetlaczu pojawi się symbol ☀️. Za pomocą przycisku **▼** lub **▲** ustawić temperaturę niższą niż temperatura w pomieszczeniu.

⚠️ Podczas OGRZEWANIA urządzenie może automatycznie włączyć cykl rozmrażania, co jest niezbędne do czyszczenia szronu na skraplaczu, aby odzyskać jego funkcję wymiany ciepła. Ta procedura trwa przeważnie od 2-10 minut. Podczas odszraniania wentylator urządzenia wewnętrznego zatrzymuje pracę. Po odszranianiu automatycznie powraca do trybu OGRZEWANIA.

⚠️ (Na rynek północnoamerykański)

W razie potrzeby można nacisnąć przycisk ECO 10 razy w ciągu 8 sekund w trybie ogrzewania, aby rozpocząć wymuszone odszranianie. W ten sposób znacznie szybciej roztopi się zewnętrzny lód.

Funkcja TRYBU WENTYLATORA (przycisk WENTYLATORA)



Zmiana prędkości pracy wentylatora.

Nacisnąć przycisk **FAN**, aby ustawić prędkość pracy wentylatora. Można ją ustawić cyklicznie na AUTO/ WYCISZONY/ MAŁA-ŚREDNIA/ ŚREDNIA/ ŚREDNIA-DUŻA/ TURBO.



Funkcja Zabezpieczenia przed dziećmi

1. Nacisnąć i przytrzymać razem przyciski **MODE** i **TIMER**, aby włączyć funkcję, a następnie nacisnąć ponownie, aby włączyć tę funkcję.
2. W tej funkcji żaden pojedynczy przycisk nie będzie aktywny.

ZDALNE STEROWANIE







FUNKCJA TIMERA --- TIMER WŁĄCZONY



Automatyczne włączanie urządzenia.

Gdy urządzenie jest wyłączone, można ustawić TIMER na ON.

Aby ustawić czas automatycznego włączania, należy postępować następująco:

1. Nacisnąć **TIMER** przycisk po raz pierwszy, aby ustawić na zdalnym wyświetlaczu pojawi się komunikat włączenia i pojawią się , a  zacznie migać.
2. Nacisnąć przycisk  lub , aby ustawić żądany czas włączenia Timera. Za każdym razem, gdy naciska się przycisk, czas zwiększa się/zmniejsza o pół godziny między 0 a 10 godzin i o jedną między 10 a 24 godziny.
3. Nacisnąć przycisk **TIMER** drugi raz, aby potwierdzić.
4. Po ustawieniu Timer-on, ustawić żądany tryb (Chłodzenie/Ogrzewanie/Auto/Wentylator/Suszenie), naciskając przycisk **MODE**. Ustawić żądaną prędkość wentylatora, naciskając przycisk **FAN**. Nacisnąć przycisk  lub , aby ustawić żądaną temperaturę pracy.

ANULOWAĆ go poprzez naciśnięcie przycisku **TIMER**.



Funkcja TIMERA --- TIMER WYŁĄCZONY



Automatyczne wyłączenie urządzenia.

Kiedy urządzenie jest włączone, można ustawić TIMER na OFF.

Aby ustawić czas automatycznego wyłączenia, należy postępować następująco:







1. Sprawdzić, czy urządzenie jest WŁĄCZONE.
2. Nacisnąć **TIMER** przycisk po raz pierwszy, aby ustawić wyłączenie.
3. Nacisnąć przycisk  lub , aby ustawić żądany timer.
4. Nacisnąć przycisk **TIMER** po raz drugi, aby potwierdzić.

ANULOWAĆ go poprzez naciśnięcie przycisku **TIMER**.

Zanotuj: Wszystkie programy powinny zostać uruchomione w ciągu 5 sekund, w przeciwnym razie ustawienie zostanie anulowane.

Funkcja SWING



1. Nacisnąć przycisk SWING, aby Aktywować funkcję.
 - 1.1 Nacisnąć , aby aktywować poziome kłapy, aby obrócić je z góry na dół. Na zdalnym wyświetlaczu pojawi się symbol .
 - 1.2 Nacisnąć , aby aktywować pionowe deflektory, aby obrócić je od lewej do prawej. Na zdalnym wyświetlaczu pojawi się symbol .
 - 1.3 Wykonać tę czynność ponownie, aby zatrzymać ruch obrotu pod aktualnym kątem.
2. Jeśli pionowe deflektory są ustawione ręcznie, umieszczone pod kłapami, umożliwiają one przesunięcie przepływu powietrza bezpośrednio w prawo lub w lewo.
3. Nacisnąć i przytrzymać przycisk  lub  przez ponad 3 sekundy, aby wybrać więcej kątów kierunku przepływu powietrza.



- ⚠ Nigdy nie ustawiać kłap ręcznie, ponieważ delikatny mechanizm może być poważnie uszkodzony!
- ⚠ Nigdy nie wkładać palców, patyków ani innych przedmiotów do otworów wlotowych lub wylotowych powietrza. Taki przypadkowy kontakt z częściami pod napięciem może spowodować nieprzewidziane uszkodzenia lub obrażenia ciała.

Funkcja TURBO



Aby włączyć funkcję turbo, nacisnąć przycisk **TURBO** i na wyświetlaczu pojawi się symbol . Aby Anulować funkcję, należy ponownie wykonać tę czynność. W trybie CHŁODZENIA/OGRZEWANIA po wybraniu funkcji TURBO urządzenie przejdzie w tryb szybkiego CHŁODZENIA lub szybkiego PODGRZEWANIA i będzie pracować z najwyższą prędkością wentylatora, aby wydymać silny strumień powietrza.

Funkcja WYCISZANIA



1. Nacisnąć przycisk **MUTE**, aby włączyć tę funkcję, a na zdalnym wyświetlaczu pojawi się symbol . Aby wyłączyć funkcję, należy ponownie wykonać tę czynność.
2. Gdy funkcja WYCISZANIA zostanie włączona, pilot zdalnego sterowania wyświetli automatyczną prędkość wentylatora, a urządzenie wewnętrzne będzie pracować z najniższą prędkością wentylatora, aby zapewnić ciszę.
3. Po naciśnięciu przycisku FAN/TURBO funkcja WYCISZANIA zostanie anulowana. Funkcja WYCISZANIA NIE może być włączona w trybie suszenia.

Funkcja SLEEP

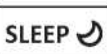

Wstępne ustawienie automatycznego programu pracy.

Nacisnąć przycisk **SLEEP**, aby włączyć funkcję UŚPIENIA, a na wyświetlaczu pojawi się komunikat.

Aby anulować funkcję, należy ponownie wykonać tę czynność.

Po 10 godzinach pracy w trybie uśpienia klimatyzator przejdzie w tryb poprzedniego ustawienia.

Funkcja I FEEL



Wstępne ustawienie automatycznego programu pracy.

Nacisnąć przycisk **I FEEL**, aby włączyć tę funkcję, na zdalnym wyświetlaczu pojawi się symbol .

Aby wyłączyć funkcję, należy ponownie wykonać tę czynność.

Funkcja ta umożliwia pilotowi zdalnego sterowania pomiar temperatury w bieżącej lokalizacji i wysyłanie tego sygnału do klimatyzatora w celu optymalizacji temperatury wokół użytkownika i zapewnienia komfortu.

Funkcja ECO



W tym trybie urządzenie automatycznie ustawia tryb oszczędzania energii.

Nacisnąć przycisk **ECO**, na wyświetlaczu pojawi się symbol , a urządzenie będzie działać w trybie ECO. Nacisnąć ponownie, aby anulować.

Zanotuj: Funkcja ECO jest dostępna zarówno w trybie CHŁODZENIA, jak i OGRZEWANIA.

Funkcja WYŚWIETLACZA (Wyświetlacz wewnętrzny)



Włącza/wyłącza wyświetlacz LED na panelu.

Nacisnąć przycisk **DISPLAY**, aby wyłączyć wyświetlacz LED na panelu. Nacisnąć ponownie przycisk, aby włączyć wyświetlacz LED.

Funkcja GEN (oszczędność energii)



Włącza/wyłącza wyświetlacz LED i niebieską lampkę.

1. Aby aktywować tę funkcję należy najpierw włączyć urządzenie wewnętrzne, a następnie nacisnąć i przytrzymać przez 3 sekundy przycisk **MUTE**, a następnie powtórzyć tę czynność, aby dezaktywować funkcję.
2. W tej funkcji krótko nacisnąć przycisk **MUTE**, aby wybrać ograniczenie pobieranej mocy (L1 minimalne, L2 średnie, L3 maksymalne).
3. Wybrać OFF i odczekać 2 sekundy, aby z niej wyjść.

Reset Wi-Fi

1. Metoda 1: Nacisnąć przycisk WYŚWIETLACZA 6 razy w ciągu 8 sekund.
2. Metoda 2: Nacisnąć przycisk ECO 6 razy w ciągu 8 sekund.
3. Metoda 3: Trzymać naciśnięty TRYB przez Usłyszy się 2 sygnały dźwiękowe, a na wyświetlaczu wewnętrznym pojawi się komunikat CF lub AP po zakończeniu operacji.

Aby wyświetlić instrukcję obsługi Wi-Fi, zeskanować kod QR.



ZDALNE STEROWANIE

Funkcja SAMOCZYSZCZĄCA

Aby włączyć tę funkcję, należy najpierw wyłączyć urządzenie wewnętrzne i nacisnąć **HEALTH** przycisk, a następnie rozlegnie się sygnał dźwiękowy, **AC** na wyświetlaczu LED pojawi się wskaźnik LED, a na pilocie pojawi się .

1. Funkcja ta pomaga w usuwaniu nagromadzonych zanieczyszczeń, bakterii itp. z parownika wewnętrznego.
2. Ta funkcja zostanie aktywowana na około 30 minut i powróci do trybu wstępnego ustawiania. Podczas procesu można nacisnąć przycisk , aby anulować tę funkcję.

Po zakończeniu lub anulowaniu usłyszysz się 2 sygnały dźwiękowe.

 To normalne, jeśli podczas tego procesu funkcji pojawi się hałas, ponieważ tworzywa sztuczne rozszerzają się wraz z ciepłem i kurczą się z zimnem.

 Zalecamy korzystanie z tej funkcji w następujących warunkach otoczenia, aby uniknąć interwencji zabezpieczeń.

Urządzenie wewnętrzne	Temp < 86°F (30°C)
Urządzenie zewnętrzne	41°F (5°C) < Temp < 86°F (30°C)

 Zaleca się korzystanie z tej funkcji co 3 miesiące.

Funkcja ogrzewania 8°C.

1. Nacisnąć i przytrzymać **ECO** przycisk przez 3 sekundy, aby włączyć tę funkcję, a **8°C** na zdalnym wyświetlaczu pojawi się symbol **(46°F)**. Aby wyłączyć funkcję, należy ponownie wykonać tę czynność.
2. Funkcja ta automatycznie uruchomi tryb ogrzewania, gdy temperatura w pomieszczeniu jest niższa niż 8°C (46°F), a jeśli temperatura osiągnie 9°C (48°F), powróci do trybu gotowości.
3. Jeśli temperatura w pomieszczeniu jest wyższa niż 18°C (64°F), urządzenie automatycznie wyłączy tę funkcję.

Funkcja delikatnego podmuchu

1. Włączyć urządzenie wewnętrzne i zmienić na tryb CHŁODZENIA, a następnie nacisnąć przycisk **GENTLE WIND** lub, aby włączyć tę funkcję, na wyświetlaczu pojawi się . Aby wyłączyć, należy ponownie wykonać tę czynność.
2. Funkcja ta automatycznie zamyka pionowe kłapy i zapewnia wygodne, delikatne uczucie podmuchu wiatru.

Funkcja świeżego powietrza

FRESH AIR Ta funkcja pompuje do pomieszczenia świeże powietrze z zewnątrz

Naciskać przycisk **FRESH AIR** (Świeżego Powietrza), by aktywować funkcję. Następnie wybrać żądaną prędkość wentylatora.

Na wyświetlaczu pojawi się:

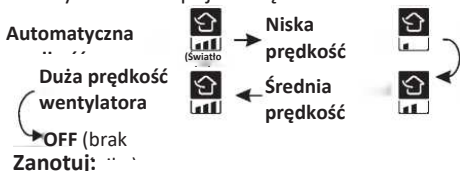

Zanotuj: ..

1. Ta funkcja jest dostępna w trybie OFF/Ogrzewanie Chłodzenie/Wentylator/Auto.
2. W trybie OFF klimatyzator może działać automatycznie ze względu na dużą różnicę temperatur między temperaturą wewnątrz i na zewnątrz.
3. Jeśli na wyświetlaczu pojawi się wskaźnik świeżego powietrza i symbol CL, można wymienić filtr (czas trwania 2160 godzin), a następnie przytrzymać

naciśnięty przycisk **FRESH AIR** przez 5 sekund w celu zresetowania alarmu.

Funkcja LZO

Funkcja ta umożliwia wykrywanie niektórych rodzajów szkodliwych gazów w pomieszczeniu i wyświetlanie stanu jakości powietrza.

Jeśli urządzenie jest wyposażone w tę funkcję, podczas pracy będzie ono wyświetlać następujące stany wskaźników w zależności od wykrytego stężenia różnych szkodliwych gazów.



1. Im bardziej pomarańczowy kolor w okręgu, tym gorsza jest jakość powietrza (Zanotuj: obiektem wykrywania jakości powietrza jest LZO, całkowite stężenie lotnych związków organicznych).
 2. Wszystkie kontrolki wyświetlacza panelu, w tym LZO, można wyłączyć poprzez naciśnięcie przycisku **DISPLAY**.
 3. Włączenie funkcji świeżego powietrza może poprawić jakość powietrza w pomieszczeniach, ale gdy zanieczyszczenie powietrza na zewnątrz jest poważne, zaleca się wyłączenie funkcji świeżego powietrza.
- ⚠ Wykrywanie LZO jest ukierunkowane głównie na różne lotne związki organiczne, bliskość perfum, wody toaletowej, alkoholu, odświeżaczy powietrza itp., doprowadzi również do zwiększenia wykrytego stężenia LZO.
 - ⚠ Czujnik LZO musi ustabilizować się za każdym razem, gdy jest włączony. Prosimy poczekać około 10 minut dla uzyskania prawidłowego pomiaru.
 - ⚠ W zależności od marki lub zasady działania sprzętu testującego, wyniki badań LZO mogą być różne.

INSTRUKCJA OBSŁUGI

- ❗ Każda próba użycia klimatyzatora w temperaturze poniżej podanego zakresu może spowodować uruchomienie urządzenia zabezpieczającego. Dlatego należy używać klimatyzatora w następujących warunkach temperaturowych.

Klimatyzator inwerterowy:

Temperatura \ TRYB	Ogrzewanie	Chłodzenie	Suszenie
Temperatura otoczenia	0°C~30°C	17°C~32°C	
Temperatura zewnętrzna	-20°C~30°C	-15°C~53°C	

Po podłączeniu zasilacza uruchomić ponownie klimatyzator po wyłączeniu lub przełączyć go na inny tryb podczas pracy, a urządzenie zabezpieczające klimatyzatora zostanie uruchomione. Kompresor zostanie wznowiony po 3 minutach.

❗ Charakterystyka działania ogrzewania (dotyczy pompy ciepła)

Nagrzewanie wstępne:

Gdy funkcja ogrzewania jest włączona, urządzenie wewnętrzne będzie potrzebować 2 ~ 5 minut na wstępne nagrzewanie, po czym klimatyzator rozpocznie ogrzewanie i wydmuchiwanie ciepłego powietrza.

Odszranianie:

Podczas ogrzewania, gdy urządzenie zewnętrzne pokryje się szronem, klimatyzator włączy funkcję automatycznego odszraniania, aby poprawić efekt ogrzewania. Podczas odszraniania wentylatory wewnętrzne i zewnętrzne przestają działać. Po zakończeniu odszraniania klimatyzacja automatycznie wznowi ogrzewanie.

ŚRODKI OSTROŻNOŚCI DOTYCZĄCE INSTALACJI



Długość przewodu i dodatkowy czynnik chłodniczy

Pojemność modeli inwerterowych (Btu/h)	9K-12K
Długość przewodu objętego wstępnym załadunkiem	5m
Maksymalna odległość między urządzeniem wewnętrznym i zewnętrznym	15m
Dodatkowa ilość czynnika chłodniczego	15g/m
Max różnica poziomu między urządzeniem wewnętrznym i zewnętrznym	10m
Rodzaj czynnika chłodniczego	R32

Parametry momentu obrotowego

Rozmiar PRZEWODU	Newtonmetr [N x m]	Funty na stopę (lbf-ft)	Kilogram-siła metr (kgf-m)
1/4 " (4 Ø 6.35)	15 - 20	11,1 - 14,8	1,5 - 2,0
3/8" (4 Ø 9.52)	31 - 35	22,9 - 25,8	3,2 - 3,6
1/2" (Ø 12)	45 - 50	33,2 - 36,9	4,6 - 5,1
5/8 " (4 Ø 15.88)	60 - 65	44,3 - 48,0	6,1 - 6,6

Kable połączeniowe

TYP INWERTERA MODEL Pojemność (Btu/h)		9k /12 pole przekroju
Kabel zasilający	N	1,0mm ²
	L	1,0mm ²
		1,0mm ²
Kabel połączeniowy	N	1,0mm ²
	L	1,0mm ²
	1	1,0mm ²
		1,0mm ²



Zanotuj: Niniejsza tabela służy wyłącznie do celów informacyjnych, instalacja musi spełniać wymagania lokalnych przepisów i przepisów.

INSTALACJA URZĄDZENIA WEWNĘTRZNEGO

W celu wykonania instalacji urządzenia wewnętrznego, należy odnieść się do poniższych instrukcji.

Dalsze informacje są dostępne na stronie internetowej produktu

www.olimpiasplendid.com

Etap 1: Wybór lokalizacji instalacji

- 1.1 Upewnić się, że instalacja jest zgodna z minimalnymi wymiarami instalacji (określonymi poniżej) i spełnia wymagania minimalnej i maksymalnej długość przewodów łączących oraz maksymalną zmianę wysokości, jak określono w części Wymagania systemowe.
- 1.2 Wlot i wylot powietrza muszą być wolne od przeszkód, zapewniając prawidłowy przepływ powietrza w całym pomieszczeniu.
- 1.3 Można łatwo i bezpiecznie odprowadzić skropliny.
- 1.4 Można łatwo wykonać wszystkie połączenia z urządzeniem zewnętrznym.
- 1.5 Urządzenie wewnętrzne jest poza zasięgiem dzieci.
- 1.6 Ściana montażowa jest wystarczająco mocna, aby wytrzymać czterokrotnie większą masę i wibracje urządzenia
- 1.7 Filtr jest łatwo dostępny do czyszczenia.
- 1.8 Pozostawić wystarczająco dużo wolnego miejsca, aby umożliwić wykonanie czynności rutynowej konserwacji.
- 1.9 Miejsce instalacji musi być oddalone co najmniej 3 m od anteny telewizora lub radia. Działanie klimatyzatora może zakłócać odbiór radiowy lub telewizyjny w miejscach, w których odbiór jest słaby. Dla urządzenia, którego dotyczy problem, może być wymagany wzmacniacz.
- 1.10 Nie należy instalować klimatyzatora w pralni lub przy basenie ze względu na środowisko korozyjne.

Minimalne prześwity wewnętrzne

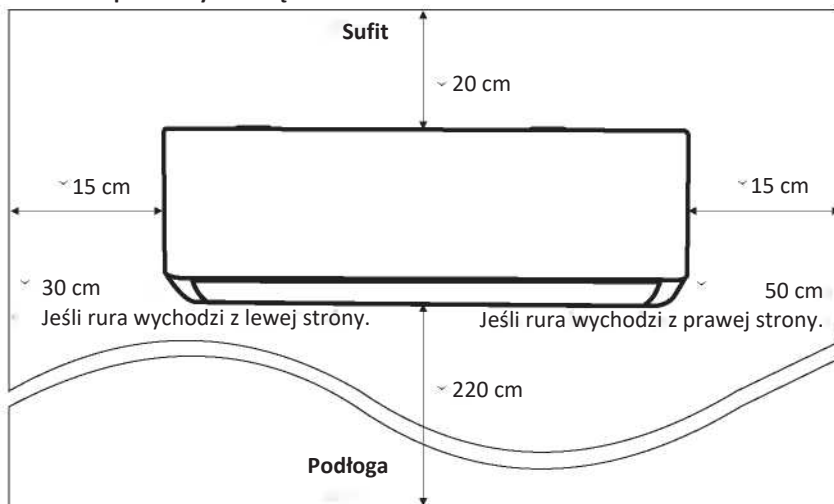

INSTALACJA URZĄDZENIA WEWNĘTRZNEGO

Etap 2: Instalacja płyty montażowej

- 2.1 Wyciągnąć płytę montażową z tylnej części urządzenia wewnętrznego.
- 2.2 Upewnić się, że zostały spełnione minimalne wymagania dotyczące wymiarów montażowych w etapie 1 i w zależności od rozmiaru płyty montażowej, określić pozycję i przykleić płytę montażową blisko ściany.
- 2.3 Wypoziomować płytę montażową za pomocą poziomicy, a następnie zaznaczyć pozycje otworów na wkręty na ścianie.
- 2.4 Odłożyć płytę montażową i wywiercić otwory w oznaczonych miejscach za pomocą wiertła.
- 2.5 Włożyć gumowe wkładki rozporowe do otworów, a następnie zawiesić płytę montażową i zamocować ją za pomocą śrub.

Poziomica

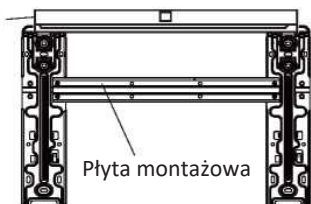

Pozycje odniesienia śrub

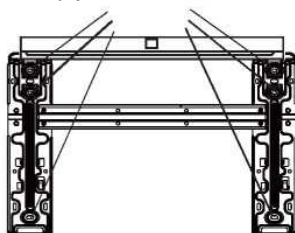

Zanotuj:

- (I) Po zamontowaniu upewnić się, że płyta montażowa jest wystarczająco solidnie zamocowana i płaska względem ściany.
- (II) Przedstawiony rysunek może różnić się od rzeczywistego obiektu, proszę przyjąć ten ostatni jako standard.

Etap 3: Wiercenie otworów ściennych

3.1 Istnieją trzy opcjonalne sposoby instalacji przewodów

- Sposób 1: Po lewej stronie, wszystkie przewody: przewód świeżego powietrza, przewód czynnika chłodniczego, przewód odprowadzający i kable łączące wychodzą przez jeden otwór na zewnątrz.
- Sposób 2: Po prawej stronie, wszystkie przewody: przewód świeżego powietrza, przewód czynnika chłodniczego, przewód odprowadzający i kable łączące wychodzą przez jeden otwór na zewnątrz
- Sposób 3: Z tyłu, przewód świeżego powietrza, przewód czynnika chłodniczego, przewód odprowadzający i kable łączące wychodzą przez dwa otwory w ścianie.

3.2 W przypadku sposobu 3, przy określaniu lokalizacji należy przestrzegać rozmiaru odniesienia dla płyty montażowej i otworu.

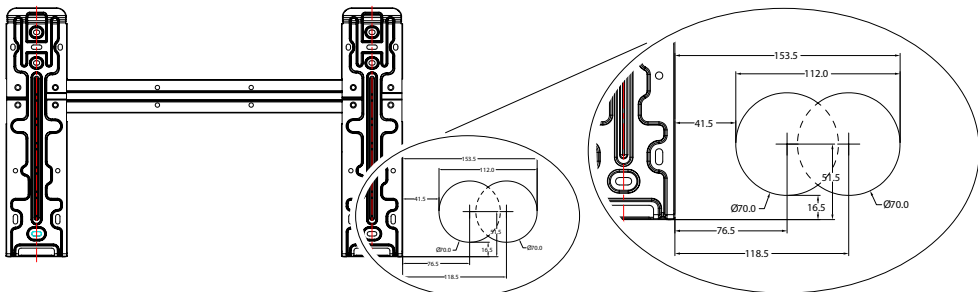

INSTALACJA URZĄDZENIA WEWNĘTRZNEGO

Dla sposobu 1 i sposobu 2 określić lokalizację podstawy otworu ściennego na następującym rozmiarze.

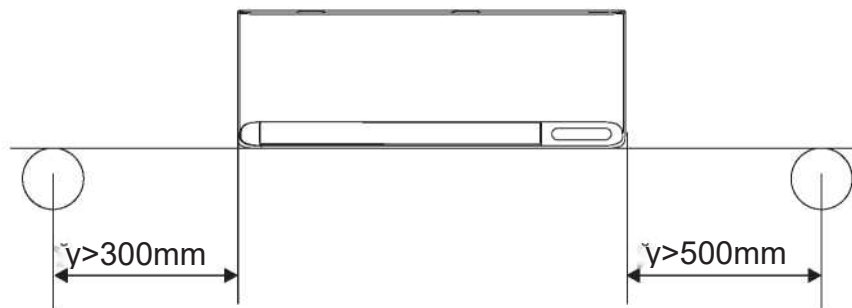

- 3.3 Wywierć otwór ścienny wiertłem rdzeniowym 70 mm i małym kątem skośnym niższym niż wewnętrzny koniec około 5 mm do 10 mm.
- 3.4 Umieścić tuleję ścienną i osłonę tulei ścienniej (obie są częściami opcjonalnymi), aby zabezpieczyć części łączące.

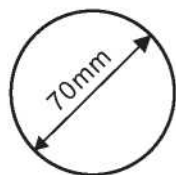

Osłona tulei ścienniej
(opcja)

Wewnątrz

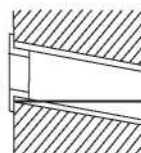

Tuleja ścienna
(opcja)

Na zewnątrz

5-10mm
Mały kąt skośny

Uwaga:

Podczas wiercenia otworu ściennego upewnić się, że w danym miejscu nie przechodzą przewody, kanalizacja czy inne wrażliwe elementy.

- * Jeśli jednostka zewnętrzna znajduje się na ścianie obwodowej i nie planuje się instalacji z tyłu, otwór musi być wykonany w przyległej ścianie obwodowej (prawej lub lewej). Nie może się on znajdować na tej samej ścianie obwodowej, na której jest umieszczona jednostka wewnętrzna, ponieważ nie można wykonać łuków pod kątem 90° na przewodach rurowych.

INSTALACJA URZĄDZENIA WEWNĘTRZNEGO

Etap 4: Podłączanie przewodu czynnika chłodniczego

- 4.1. W zależności od położenia otworu ściennego wybrać odpowiedni sposób instalacji przewodów. Istnieją trzy opcjonalne sposoby instalacji przewodów dla urządzeń wewnętrznych, jak pokazano na poniższym rysunku:

W sposobie instalacji 1 lub 3 należy naciąć za pomocą nożyczek ostatni arkusz przewodu wylotowego i wylotowego kabla po odpowiedniej stronie urządzenia wewnętrznego.

Zanotuj: Podczas odcinania arkusza z tworzywa sztucznego na wylocie, cięcie powinno być przycięte w celu wygładzenia.

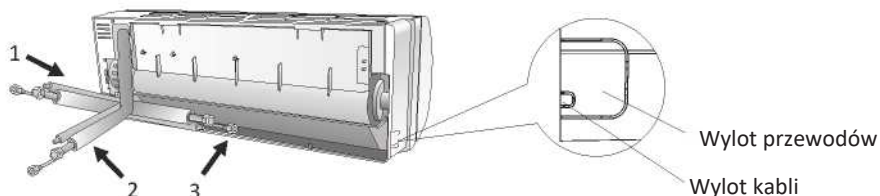

- 4.2. Zgiąć przewody łączące z portem skierowanym do góry, jak pokazano na rysunku.

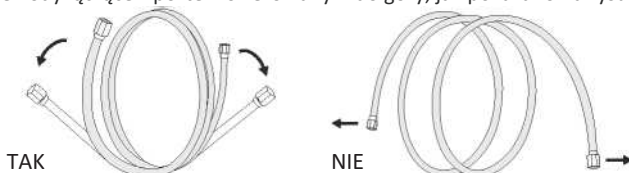

- 4.3. Zdjąć plastikową pokrywę z portów przewodów i zdjąć pokrywę ochronną z końców złączy przewodów rurowych.
- 4.4. Sprawdzić, czy na końcówce przewodu łączącego nie ma żadnych innych elementów i upewnić się, że przyłącze jest czyste.
- 4.5. Po wyrównaniu środka obrócić nakrętkę przewodu łączącego, aby dokręcić nakrętkę możliwie najmocniej ręką.
- 4.6. Za pomocą klucza dynamometrycznego dokręcić go zgodnie z wartościami momentu obrotowego podanymi w tabeli wartości momentu obrotowego (patrz tabela momentu obrotowego w części **ŚRODKI OSTROŻNOŚCI DOTYCZĄCE INSTALACJI**)
- 4.7. Owinąć połączenie przewodem izolacyjnym.

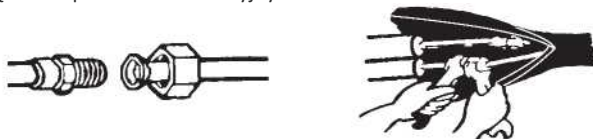

INSTALACJA URZĄDZENIA WEWNĘTRZNEGO

Etap 5: Podłączenie przewodu odprowadzającego

- 5.1 Wyregulować przewód odprowadzający (jeśli dotyczy)
W niektórych modelach obie strony urządzenia wewnętrznego są wyposażone w porty spustowe, można wybrać jeden z nich, aby podłączyć przewód odprowadzający. I zaślepić nieużywany port spustowy gumą przymocowaną do jednego z otworów.

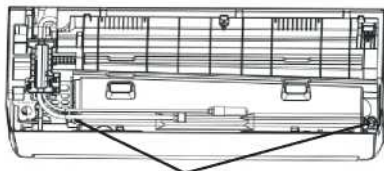

Porty spustowe

- 5.2 Podłączyć przewód odprowadzający do portu spustowego, upewnić się, że połączenie jest twarde, a efekt uszczelnienia jest dobry.

- 5.3 Owinąć złącze taśmą teflonową, aby nie dopuścić do wycieków.

Zanotuj: Upewnić się, że nie ma skrętów ani wgnieceń, a przewody powinny być ułożone ukośnie w dół, aby uniknąć zatkania i zapewnić prawidłowy drenaż.

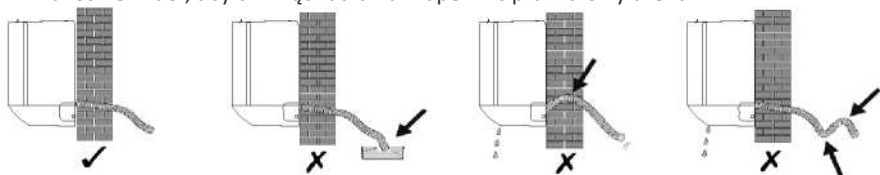

Etap 6: Podłączenie przewodów

- 6.1 Wybrać odpowiedni rozmiar kabli określony przez maksymalny prąd roboczy na tabliczce znamionowej. (Sprawdzić rozmiar kabli, patrz część **ŚRODKI OSTROŻNOŚCI DOTYCZĄCE INSTALACJI**)
- 6.2 Otworzyć panel przedni urządzenia wewnętrznego.
- 6.3 Za pomocą śrubokręta otworzyć pokrywę skrzynki rozdzielczej, aby odsłonić blok zacisków.
- 6.4 Odkręcić obejmę przewodu.
- 6.5 Włożyć jeden koniec kabla do skrzynki sterowniczej z tyłu prawej strony urządzenia wewnętrznego.
- 6.6 Podłączyć przewody do odpowiedniego zacisku zgodnie ze schematem elektrycznym na pokrywie skrzynki rozdzielczej. I upewnić się, że są dobrze połączone.
- 6.7 Przykręcić zacisk kabla, aby zamocować kable.
- 6.8 Zamontować pokrywę skrzynki sterownika elektrycznego i panel przedni.
- 6.9 W niektórych modelach kable zasilające i kable połączeniowe są fabrycznie zainstalowane w maszynie.



INSTALACJA URZĄDZENIA WEWNĘTRZNEGO

Etap 7: Podłączanie przewodu świeżego powietrza i pozycjonowanie filtra

- 7.1 W zależności od położenia otworu ściennego wybrać odpowiedni sposób instalacji przewodów.
- Sposób 1: Po lewej, wraz z przewodem czynnika chłodniczego, przewodem odprowadzającym i kablami łączącymi.
- Sposób 2: Po prawej, wraz z przewodem czynnika chłodniczego, przewodem odprowadzającym i kablami łączącymi.
- Sposób 3: Z tyłu, przewód świeżego powietrza nie jest związany z innymi przewodami.
- 7.2 W trybie „1” i „2”, jeśli to konieczne, przedłużyć przewód świeżego powietrza, łącząc przedłużacz ze sztywnym przewodem.



Dla sposobu 1: Zmierzyć odległość między lewym dolnym narożnikiem płyty montażowej a środkiem otworu ściennego, długość jest równa zmierzonej długości plus 650mm.

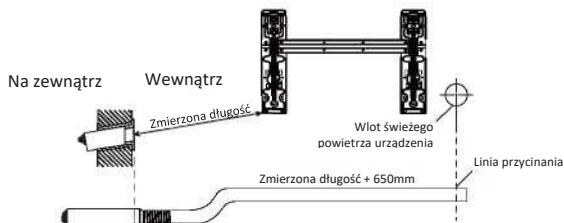

Dla sposobu 2: Zmierzyć odległość między lewym dolnym narożnikiem płyty montażowej a środkiem otworu ściennego, długość przewodu świeżego powietrza jest równa zmierzonej długości.

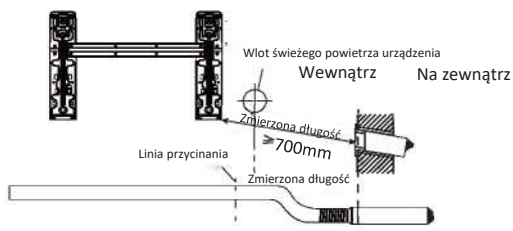

Dla sposobu 3: Długość przewodu świeżego powietrza wynosi 310 mm, a odsłonięta długość przewodu świeżego powietrza wynosi 50mm.

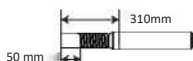

INSTALACJA URZĄDZENIA WEWNĘTRZNEGO

Etap 7: Podłączanie przewodu świeżego powietrza i pozycjonowanie filtra

7.3 Regulacja długości przewodu świeżego powietrza

W zależności od środowiska instalacji, wyregulować długość przewodu świeżego powietrza.

7.3.1 Skrócenie przewodu

Przyjąć przewód świeżego powietrza na odpowiednią długość, uważając, by go nie zmiażdżyć lub uszkodzić.



Jeśli konieczne jest przycięcie przewodu, należy pamiętać, by włożyć go z powrotem do adaptera i zamocować przy pomocy kleju.

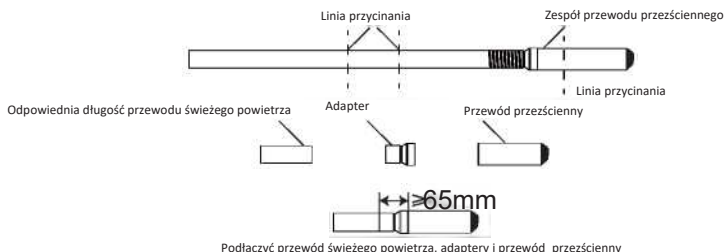

Zanotuj:

1. Nakładająca się na siebie część adaptera i przewodu przejściennego należy docisnąć płasko za pomocą narzędzi i nie należy jej zakrzywiać;
2. Adapter nie może być wciśnięty do przewodu przejściennego, gdyż mógłby spowodować odkształcenie części łączącej, a odległość między okrągłym końcem przewodu adaptera a przewodem przewodem przejściennym wynosi $\geq 65\text{mm}$;

7.3.2 Przedłużenie przewodu

Postępować zgodnie z opisem z poniższego rysunku.

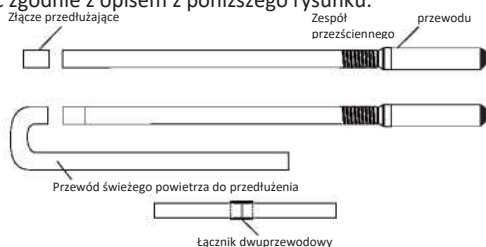

Zanotuj: Liczba zagięć przewodu świeżego powietrza i długość przewodu wpłynie na ilość dostarczanego świeżego powietrza. Zaleca się korzystanie z trybu 3 i unikanie zwiększania długości przewodu świeżego powietrza, gdy pozwalają na to warunki instalacji.

INSTALACJA URZĄDZENIA WEWNĘTRZNEGO

Etap 7: Podłączanie przewodu świeżego powietrza i pozycjonowanie filtra

- 7.4 Wkręcić przewód świeżego powietrza w otwór wlotowy świeżego powietrza z tyłu urządzenia wewnętrznego.

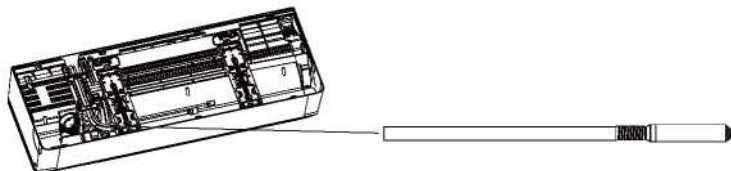

- 7.5 Otworzyć panel wewnętrzny i wyjąć uchwyt filtra, umieścić filtr 4-warstwowy świeżego powietrza, a następnie włożyć uchwyt.

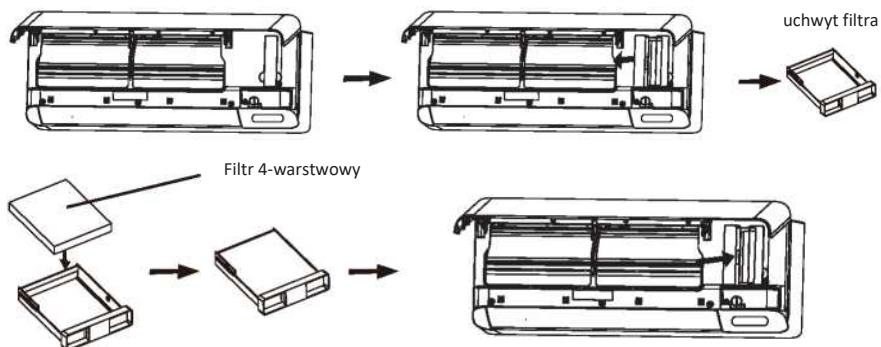

INSTALACJA URZĄDZENIA WEWNĘTRZNEGO

Etap 8: Otuliny przewodów i kabli

Po zainstalowaniu przewodów czynnika chłodniczego, przewodów łączących i przewodu odprowadzającego, aby zaoszczędzić miejsce, chronić i izolować je, muszą zostać one zebrane w wiązkę i owinięte taśmą izolacyjną przed przejściem przez otwór ścienny.

8.1. Ułożyć przewody, kable i przewód odprowadzający, jak pokazano na poniższym rysunku.

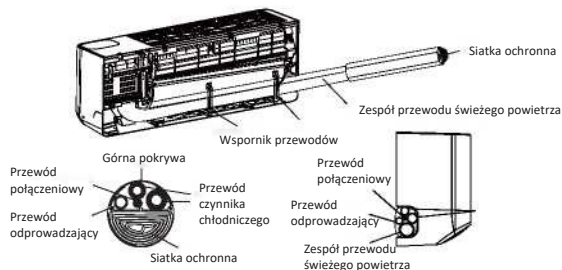

Mode1

Po ułożeniu wszystkich przewodów i kabli wyjąć wspornik przewodów z akcesoriów świeżego powietrza. Włożyć do szczeliny, jak pokazano na rysunku, aby zamocować przewody.

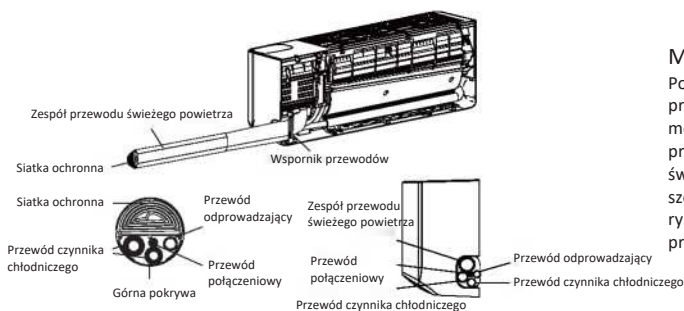

Mode2

Po ułożeniu wszystkich przewodów i kabli wyjąć wspornik przewodów z akcesoriów świeżego powietrza. Włożyć do szczeliny, jak pokazano na rysunku, aby zamocować przewody.

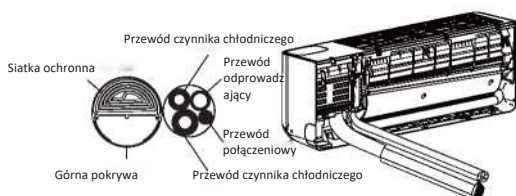

Mode3

Zanotuj: Unikać krzyżowania się i zginania części.

8.2. Za pomocą taśmy izolacyjnej mocno owinać przewody świeżego powietrza, przewody czynnika chłodniczego, przewody łączące i przewód odprowadzający.

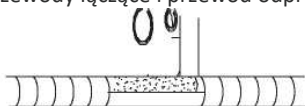

INSTALACJA URZĄDZENIA WEWNĘTRZNEGO

Etap 9: Montaż urządzenia wewnętrznego

- 9.1 Powoli przepuścić przewody czynnika chłodniczego, przewody łączące i przewód odprowadzający przez otwór ścienny.
- 9.2 Zawiesić górną część urządzenia wewnętrznego na płycie montażowej.
- 9.3 Lekko przycisnąć lewą i prawą stronę urządzenia wewnętrznego i upewnić się, że urządzenie wewnętrzne jest prawidłowo zaczepione.
- 9.4 Docisnąć dolną część urządzenia wewnętrznego, aby zatrasnąć się na zaczepach płyty montażowej i upewnić się, że jest mocno zaczepione.

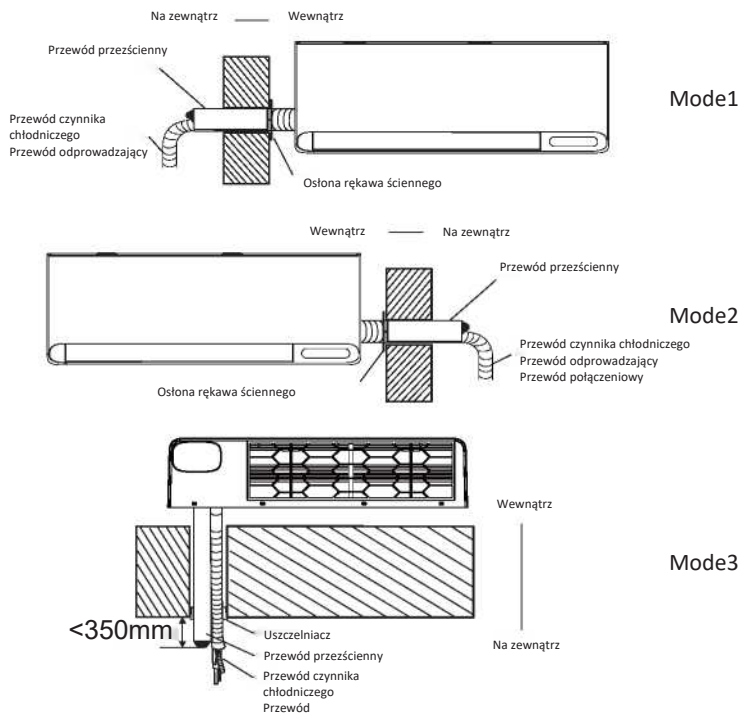

Zanotuj:

1. Odległość między wlotem świeżego powietrza a ścianą nie powinna przekraczać 350mm;
2. Podczas instalacji zespół przewodów świeżego powietrza można obracać pod odpowiednim kątem w zależności od położenia urządzenia zewnętrznego, tak aby przewód łączący nie blokował wlotu świeżego powietrza.
3. Przewód świeżego powietrza powinien być lekko nachylony w dół i nie powinien mieć odcinków wznoszących, aby zapobiec przedostawaniu się wody deszczowej do pomieszczenia.
4. Jeśli konieczne jest zgięcie przewodu świeżego powietrza, minimalny promień zgięcia przewodu świeżego powietrza powinien być większy niż 60mm, w przeciwnym razie może to wpłynąć na efekt świeżego powietrza.
5. Wlot świeżego powietrza nie powinien być umieszczany na wylocie urządzenia zewnętrznego, w zamkniętej przestrzeni ani w miejscu z powietrzem o złej jakości.

INSTALACJA URZĄDZENIA ZEWNĘTRZNEGO

Etap 1: Wybór lokalizacji instalacji

Wybrać miejsce, które zapewnia następujące warunki:

- 1.1 Nie instalować urządzenia zewnętrznego w pobliżu źródeł ciepła, pary lub łatwopalnego gazu.
- 1.2 Nie instalować urządzenia w miejscach zbyt wietrznych lub zapylnych.
- 1.3 Nie instalować urządzenia w miejscu, w którym często przechodzą ludzie. Wybrać miejsce, w którym odprowadzanie powietrza i hałas roboczy nie będą przeszkadzać sąsiadom.
- 1.4 Należy unikać instalowania urządzenia w miejscu, w którym będzie ono narażone na bezpośrednie działanie promieni słonecznych (w razie potrzeby należy użyć zabezpieczenia, które nie powinno zakłócać przepływu powietrza).
- 1.5 Zachować przestrzenie, jak pokazano na rysunku, aby powietrze mogło swobodnie krążyć.
- 1.6 Zainstalować urządzenie zewnętrzne w bezpiecznym i pewnym miejscu.
- 1.7 Jeśli urządzenie zewnętrzne jest narażone na wibracje, umieścić gumowe maty na nóżkach urządzenia.

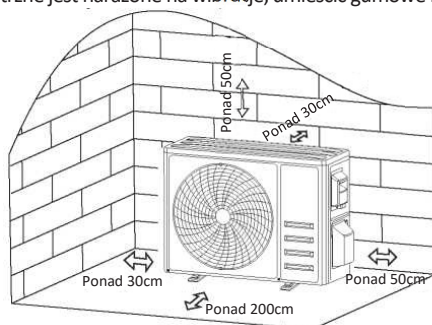

Etap 2: Instalacja przewodu odprowadzającego

- 2.1 Ten etap dotyczy tylko modeli z pompą ciepła.
- 2.2 Włożyć złącze spustowe do otworu w dolnej części urządzenia zewnętrznego.
- 2.3 Podłączyć przewód odprowadzający do złącza i wykonać prawidłowo połączenie.



Złącze spustowe Przewód odprowadzający

Etap 3: Mocowanie urządzenia zewnętrznego

- 3.1 Zgodnie z wymiarami montażowymi urządzenia zewnętrznego, oznaczyć miejsce montażu kołków rozporowych.
- 3.2 Wywiercić otwory, oczyścić betonowy pył i włożyć kołki.
- 3.3 W razie potrzeby zamontować 4 gumowe maty w otworze przed umieszczeniem urządzenia zewnętrznego (opcja). Zmniejszy to wibracje i hałas.
- 3.4 Umieścić podstawę urządzenia zewnętrznego na kołkach w nawierconych otworach.
- 3.5 Za pomocą klucza mocno przymocować urządzenie zewnętrzne śrubami.

Zanotuj:

Urządzenie zewnętrzne można zamocować na wsporniku do montażu ściennego. Postępować zgodnie z instrukcjami podanymi w wsporniku do montażu ściennego, aby zamocować wspornik do montażu ściennego na ścianie, a następnie przymocować do niego urządzenie zewnętrzne i utrzymywać je w poziomie. Wspornik do montażu ściennego musi być w stanie wytrzymać co najmniej 4-krotność masy urządzenia zewnętrznego.

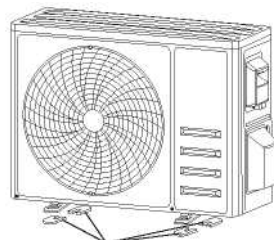

Zainstalować 4 gumowe maty (Opcja)

INSTALACJA URZĄDZENIA ZEWNĘTRZNEGO

Etap 4: Instalacja przewodów

- 4.1 Za pomocą śrubokręta krzyżakowego odkręcić pokrywę przewodów, chwycić ją i delikatnie docisnąć, aby ją zdjąć.
- 4.2 Odkręcić zacisk przewodu i zdjąć go.
- 4.3 Zgodnie ze SCHEMATEM ELEKTRYCZNYM (patrz ostatnia strona niniejszej instrukcji), podłączyć przewody łączące do odpowiednich zacisków i upewnić się, że wszystkie połączenia są pewnie i dobrze zamocowane.
- 4.4 Zamontować zacisk kablowy i pokrywę przewodów.

Zanotuj: Podczas podłączania przewodów urządzeń wewnętrznych i zewnętrznych zasilanie musi zostać odcięte.

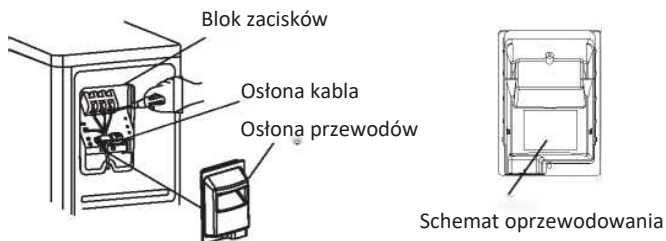

Etap 5: Podłączenie przewodu czynnika chłodniczego

- 5.1 Odkręcić pokrywę zaworu, chwycić ją i delikatnie docisnąć, aby ją zdjąć (jeśli pokrywa zaworu jest zamontowana).
- 5.2 Zdjąć zaśleпки ochronne z końców zaworów.
- 5.3 Zdjąć pokrywę z tworzywa sztucznego z otworów rurowych i sprawdzić, czy na przyłączy przewodu łączącego nie ma innych elementów oraz upewnić się, że przyłączy jest czyste.
- 5.4 Po wycentrowaniu obrócić nakrętkę kołnierзовą przewodu łączącego, aby dokręcić jak najmocniej nakrętkę ręką.
- 5.5 Za pomocą klucza przytrzymać korpus zaworu i użyć klucza dynamometrycznego, by dokręcić nakrętkę kołnierзовą zgodnie z wartościami momentów dokręcania podanymi w tabeli wartości momentu obrotowego.

(Patrz tabela wartości momentu obrotowego w części **ŚRODKI OSTROŻNOŚCI DOTYCZĄCE INSTALACJI**)

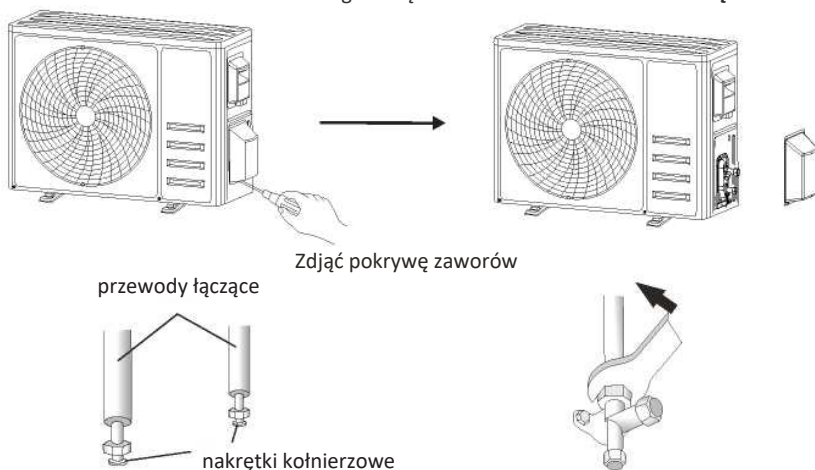

INSTALACJA URZĄDZENIA ZEWNĘTRZNEGO

Etap 6: Pompa próżniowa

- 6.1 Za pomocą klucza zdjąć zaślepki ochronne z przyłącza serwisowego, zaworu niskiego ciśnienia i zaworu wysokiego ciśnienia urządzenia zewnętrznego.
- 6.2 Podłączyć przewód ciśnieniowy manometru do portu serwisowego na zaworze niskiego ciśnienia urządzenia zewnętrznego.
- 6.3 Podłączyć przewód zasilający miernika kolektora do pompy próżniowej.
- 6.4 Otworzyć zawór niskiego ciśnienia manometru i zamknąć zawór wysokiego ciśnienia.
- 6.5 Włączyć pompę próżniową, aby opróżnić układ.
- 6.6 Czas podciśnienia nie powinien być krótszy niż 15 minut lub upewnić się, że wskaźnik stężenia związków wskazuje $-0,1\text{MPa}$ (-76cmHg)
- 6.7 Zamknąć zawór niskiego ciśnienia manometru i wyłączyć próżnię.
- 6.8 Utrzymywać ciśnienie przez 5 minut, upewnić się, że odbicie wskaźnika złożonego nie przekracza $0,005\text{MPa}$.
- 6.9 Otworzyć zawór niskiego ciśnienia przekręcając w lewo o $1/4$ obrotu za pomocą klucza sześciokątnego, aby umożliwić napełnienie układu niewielką ilością czynnika chłodniczego, a następnie zamknąć zawór niskiego ciśnienia po 5 sekundach i szybko wyjąć przewód ciśnieniowy.
- 6.10 Sprawdzić szczelność wszystkich połączeń wewnętrznych i zewnętrznych za pomocą wody z mydłem lub wykrywacza wycieków.
- 6.11 Całkowicie otworzyć zawór niskiego ciśnienia i zawór wysokiego ciśnienia urządzenia zewnętrznego za pomocą klucza sześciokątnego.
- 6.12 Założyć ponownie zaślepki ochronne przyłącza serwisowego, zaworu niskiego ciśnienia i zaworu wysokiego ciśnienia urządzenia zewnętrznego.
- 6.13 Zamontować pokrywę zaworu.

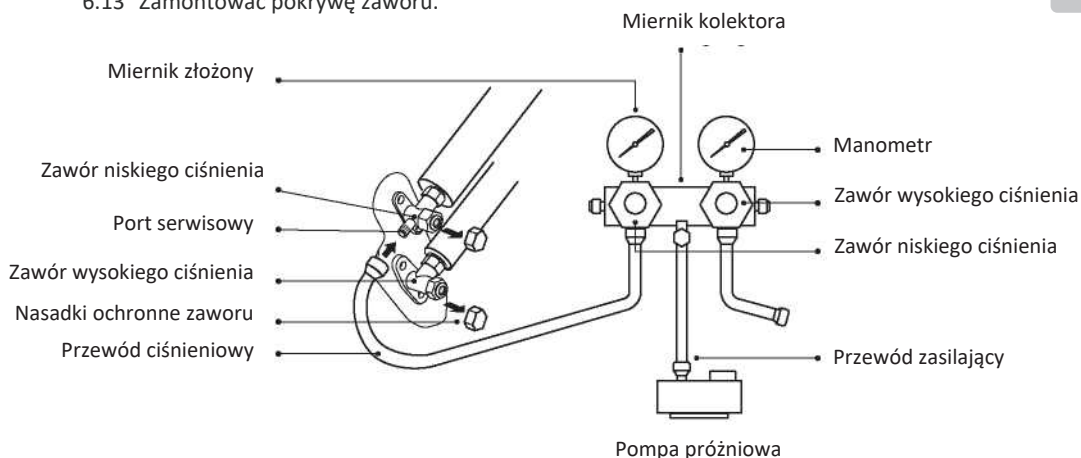

TEST DZIAŁANIA

Kontrole przed uruchomieniem testu

Przed uruchomieniem testu należy wykonać następujące kontrole.

Opis	Metoda kontroli
Kontrola bezpieczeństwa elektrycznego	<ul style="list-style-type: none">• Sprawdzić, czy napięcie zasilania jest zgodne ze specyfikacją.• Sprawdzić, czy nie ma nieprawidłowego lub brakującego połączenia między przewodami zasilania, sygnałowym i uziemieniem.• Sprawdzić, czy rezystancja uziemienia i rezystancja izolacji są zgodne z wymaganiami.
Kontrola bezpieczeństwa instalacji	<ul style="list-style-type: none">• Potwierdzić kierunek i gładkość przewodu odprowadzającego.• Sprawdzić, czy połączenie przewodu czynnika chłodniczego jest całkowicie zamontowane.• Sprawdzić bezpieczeństwo instalacji urządzenia zewnętrznego, płyty montażowej i urządzenia wewnętrznego.• Sprawdzić, czy zawory są całkowicie otwarte.• Sprawdzić, czy wewnątrz urządzenia nie pozostały żadne obce przedmioty ani narzędzia.• Zamontować kompletną kratkę wlotu powietrza urządzenia wewnętrznego i panelu.
Wykrywanie wycieku czynnika chłodniczego	<ul style="list-style-type: none">• Złącze przewodów rurowych, złącze dwóch zaworów urządzenia zewnętrznego, suwak zaworu, przyłącze spawalnicze itp., gdzie może wystąpić wyciek.• Metoda wykrywania piany: Nałożyć wodę z mydłem lub piankę równomiernie na części, w których może wystąpić wyciek, i obserwować, czy pojawiają się pęcherzyki, jeśli nie, oznacza to, że wynik wykrywania wycieków jest negatywny.• Metoda wykrywania wycieków: Użyć profesjonalnego detektora wycieków i przeczytać instrukcję obsługi, sprawdzić miejsca, w których może wystąpić wyciek.• Czas trwania wykrywania wycieków w każdym miejscu powinien trwać 3 minut lub dłużej; Jeśli wynik testu wykaże, że występuje wyciek, nakrętkę należy dokręcić i ponownie przetestować, do momentu zniknięcia wycieku; Po zakończeniu wykrywania wycieków, owinąć odsłonięte złącze rurowe urządzenia wewnętrznego materiałem termoizolacyjnym i owinąć taśmą izolacyjną.

Instrukcja uruchomienia testu

1. Włączyć zasilanie.
2. Nacisnąć przycisk ON/OFF na pilocie zdalnego sterowania, aby włączyć klimatyzator.
3. Nacisnąć przycisk Trybu, aby przełączyć między trybem CHŁODZENIA i OGRZEWANIA.
W każdym trybie ustawionym jak poniżej:
CHŁODZENIE - Ustawić najniższą temperaturę
OGRZEWANIE - Ustawić najwyższą temperaturę
4. Uruchomić klimatyzator w każdym trybie na około 8 minut i sprawdzić, czy wszystkie funkcje są prawidłowo uruchomione i reagują na polecenia pilota zdalnego sterowania. Kontrola funkcji zgodnie z zaleceniami:
 - 4.1 Czy temperatura powietrza wylotowego odpowiada trybowi chłodzenia i ogrzewania
 - 4.2 Czy woda zostaje prawidłowo odprowadzana przewodem odprowadzającym
 - 4.3 Czy żaluzja i deflektory (opcja) obracają się prawidłowo

TEST DZIAŁANIA



5. Obserwować stan testowy klimatyzatora przez co najmniej 30 minut.
6. Po pomyślnym uruchomieniu testu przywrócić normalne ustawienie i nacisnąć przycisk ON/OFF na pilocie zdalnego sterowania, aby wyłączyć urządzenie.
7. Przed użyciem należy dokładnie przeczytać niniejszą instrukcję i zademonstrować użytkownikowi sposób korzystania z klimatyzatora, wiedzę niezbędną do obsługi i konserwacji oraz przypomnienie o przechowywaniu akcesoriów.
- 8.

Zanotuj:

Jeśli temperatura otoczenia przekracza zakres, należy zapoznać się z INSTRUKCJĄ OBSŁUGI i zablokować działanie w trybie CHŁODZENIA lub OGRZEWANIA, podnieść panel przedni i przejść do trybu awaryjnego, aby uruchomić tryb CHŁODZENIA i OGRZEWANIA.

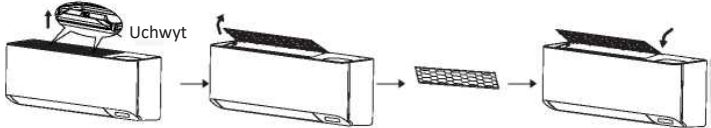
KONSERWACJA

<p style="text-align: center;">Ostrzeżenie</p>	<ul style="list-style-type: none"> • Podczas czyszczenia należy wyłączyć urządzenie i odciąć zasilanie na ponad 5 minut. • W żadnym wypadku nie wolno płukać klimatyzatora wodą. • Lotne ciecze (np. rozcieńczalnik lub benzyna) uszkadzają klimatyzator, dlatego do czyszczenia klimatyzatora należy używać wyłącznie miękkiej suchej szmatki lub mokrej ściereczki zanurzonej w neutralnym detergencie. • Należy regularnie czyścić filtr, aby uniknąć osiadań na nim kurzu, który wpłynie na efekt filtracji. Gdy środowisko pracy jest zapyłone, częstotliwość czyszczenia powinna być odpowiednio zwiększona. • Po zdjęciu filtra nie dotykać żeber urządzenia wewnętrznego, aby uniknąć zarysowania.
<p>Czyszczenie urządzenia</p>	<div style="text-align: center;">  <p>Wyrzeć delikatnie powierzchnię urządzenia suchą szmatką</p> <p>Wskazówka: Często wycierać urządzenie, aby zachować czystości i dobry wygląd klimatyzatora.</p> </div>
<p>Demontaż i montaż filtra</p>	<ul style="list-style-type: none"> • Chwycić ręcznie podniesiony uchwyt filtra, a następnie wyciągnąć filtr na zewnątrz urządzenia, tak aby górna krawędź filtra była oddzielona od urządzenia. Filtr można wyjąć, podnosząc go do góry. • Podczas montażu filtra najpierw włożyć dolną część filtra do odpowiedniego położenia urządzenia, a następnie wcisnąć górną część filtra do odpowiedniej pozycji w korpusie urządzenia. <div style="text-align: center;">  </div>

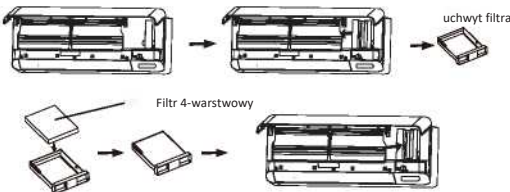
<p>Czyszczenie filtra</p>	<div style="display: flex; justify-content: space-around; align-items: center;">    </div> <p>Wyjąć filtr z urządzenia Oczyszczyć filtr wodą z mydłem i osuszyć go powietrzem Wymienić filtr</p> <p style="text-align: center;">W kierunku przeciwnym do kierunku wyjmowania filtra</p> <p>Wskazówka: W przypadku wykrycia nagromadzonego kurzu w filtrze należy go oczyścić na czas, aby zapewnić jego czyste, zdrowe i wydajne działanie w klimatyzatorze.</p>
<p>Czyszczenie lub wymiana filtra świeżego powietrza</p>	<p>Otworzyć panel i wyjąć uchwyt filtra. Oczyszczyć filtr za pomocą urządzenia do zbierania kurzu lub wymienić go na nowy. Sugerujemy wymianę filtra 6 miesięcy lub po otrzymaniu wskaźnika przypomnienia CL na wyświetlaczu wewnętrznym</p> <div style="text-align: center;">  <p>Filtr 4-warstwowy</p> </div>
<p>Serwis i konserwacja</p>	<ul style="list-style-type: none"> • Jeśli klimatyzator nie jest używany przez dłuższy czas, należy wykonać następujące czynności: Wyjąć baterie pilota zdalnego sterowania i odłączyć zasilanie klimatyzatora. • W przypadku rozpoczęcia użytkowania po długotrwałym wyłączeniu: <ol style="list-style-type: none"> 1. Oczyszczyć urządzenie i filtr; 2. Sprawdzić, czy na wlocie i wylocie powietrza urządzenia wewnętrznego i zewnętrznego nie występują przeszkody; 3. Sprawdzić, czy przewód odprowadzający nie jest zatkany; Włożyć baterie do pilota zdalnego sterowania i sprawdzić, czy zasilanie jest włączone.

ROZWIĄZYWANIE PROBLEMÓW

NIEPRAWIDŁOWE DZIAŁANIE	MOŻLIWE PRZYCZYNY
Urządzenie nie działa	Usterka zasilania/wyjęcie wtyczki.
	Uszkodzony silnik wentylatora urządzenia wewnętrznego/zewnętrznego.
	Uszkodzony wyłącznik termomagnetyczny kompresora.
	Uszkodzone urządzenie zabezpieczające lub bezpieczniki.
	Poluzowane połączenia lub wyjęta wtyczka.
	Czasami przestaje działać, aby chronić urządzenie.
	Napięcie wyższe lub niższe od zakresu napięcia.
	Aktywna funkcja TIMER-ON.
Uszkodzona elektroniczna tablica kontrolna.	
Dziwny zapach	Zabrudzony filtr powietrza.
Hałas przepływającej wody	Przepływ powrotny cieczy w obiegu czynnika chłodniczego.
Z wylotu powietrza wydobywa się gęsta mgła	Dzieje się tak, gdy powietrze w pomieszczeniu staje się bardzo zimne, na przykład w trybach CHŁODZENIA lub OSUSZANIA/SUSZENIA.
Słychać dziwny hałas	Hałas ten jest wytwarzany przez rozszerzanie lub kurczenie się przedniego płata z powodu zmian temperatury i nie oznacza problemu.
Niedostateczny przepływ gorącego lub zimnego powietrza	Nieodpowiednie ustawienie temperatury.
	Zatkane wloty i wyloty klimatyzatora.
	Zabrudzony filtr powietrza.
	Prędkość wentylatora ustawiona na minimum.
	Inne źródła ciepła w pomieszczeniu.
	Brak czynnika chłodniczego.
Urządzenie nie reaguje na polecenia	Pilot zdalnego sterowania nie jest wystarczająco blisko urządzenia wewnętrznego.
	Baterie pilota zdalnego sterowania wymagają wymiany.
	Przeszkody między pilotem zdalnego sterowania a odbiornikiem sygnału w urządzeniu wewnętrznym.
Wyświetlacz jest wyłączony	Aktywna funkcja WYŚWIETLANIA.
	Awaria zasilania.
Natychmiast wyłączyć klimatyzator i odłączyć zasilanie w przypadku:	Dziwnych odgłosów podczas pracy.
	Usterki elektronicznej płyty sterowniczej.
	Uszkodzonych bezpieczników lub przełączników.
	Rozpylania wody lub przedmiotów wewnątrz urządzenia.
	Przegrzanych kabli lub wtyczki.
	Bardzo silnego zapachu wydobywającego się z urządzenia.

ROZWIĄZYWANIE PROBLEMÓW

KOD BŁĘDU NA WYŚWIETLACZU

W przypadku błędu na wyświetlaczu urządzenia wewnętrznego wyświetlane są następujące kody błędów:

Wyświetlacz	Opis problemu
<i>E1</i>	Usterka czujnika temperatury otoczenia
<i>E2</i>	Usterka czujnika temperatury przewodu wewnętrznego
<i>E3</i>	Usterka czujnika temperatury przewodu zewnętrznego
<i>E4</i>	Wyciek lub usterka układu czynnika chłodniczego
<i>E6</i>	Usterka silnika wentylatora wewnętrznego
<i>E7</i>	Usterka czujnika temperatury zewnętrznej
<i>E0</i>	Błąd komunikacji wewnętrznej i zewnętrznej
<i>E8</i>	Usterka czujnika temperatury odprowadzania zewnętrznego
<i>E9</i>	Usterka modułu zewnętrznego IPM
<i>ER</i>	Usterka wykrywania prądu zewnętrznego
<i>EE</i>	Usterka zewnętrznej pamięci PCB EEPROM
<i>EF</i>	Usterka silnika wentylatora zewnętrznego
<i>EH</i>	Usterka czujnika temperatury zasysania z zewnątrz
CL	Przypomnienie o czyszczeniu filtra



AVERTIZĂRI GENERALE	2	INSTALARE UNITATE INTERNĂ	25
DENUMIRE PIESE	13	INSTALARE UNITATE EXTERNĂ	35
TELECOMANDĂ.....	15	OPERAȚIUNE DE TESTARE	38
INSTRUCȚIUNI DE UTILIZARE	23	ÎNTREȚINERE.....	39
MĂSURI DE PRECAUȚIE LA INSTALARE.....	24	DEPANARE	41



ELIMINARE

Simbolul de pe produs sau de pe ambalaj indică faptul că produsul nu trebuie considerat deșeu menajer normal, ci trebuie dus la punctul de colectare specializat pentru reciclarea echipamentelor electrice și electronice. Efectuând eliminarea acestui produs în mod corespunzător, contribuiți la evitarea potențialelor consecințe negative pentru mediu și sănătate care ar putea rezulta din eliminarea necorespunzătoare a produsului. Pentru mai multe informații despre reciclarea acestui produs, contactați oficiul municipal, serviciul local de eliminare a deșeurilor sau magazinul de unde a fost achiziționat produsul. Această prevedere este valabilă numai în statele membre UE.

0 - SIMBOLOGIE

Pictogramele prezentate în capitolul următor permit furnizarea rapidă și clară a informațiilor necesare pentru utilizarea corectă a aparatului în condiții de siguranță.



Index

Paragrafele precedate de acest simbol conțin informații și prescripții foarte importante, în special în ceea ce privește siguranța. Nerespectarea poate duce la:

- pericol pentru securitatea operatorilor
- pierderea garanției contractuale
- declinarea răspunderii din partea companiei producătoare.



HAZARD

Indică faptul că aparatul utilizează un agent frigorific inflamabil. Dacă agentul frigorific se scurge și este expus la o sursă externă de aprindere, există riscul de incendiu.



PERICOL DE ÎNALTĂ TENSIUNE

Semnaleză personalului în cauză că operațiunea descrisă prezintă, dacă nu este efectuată cu respectarea normelor de siguranță, riscul de a suferi un șoc electric.



PERICOL GENERIC

Semnaleză personalului în cauză că operațiunea descrisă prezintă, dacă nu este efectuată cu respectarea normelor de siguranță, riscul de a suferi daune fizice.

0.1 - AVERTIZĂRI GENERALE

CÂND UTILIZAȚI ECHIPAMENTE ELECTRICE, RESPECTAȚI MEREU PRECAUȚIILE DE SIGURANȚĂ DE BAZĂ PENTRU A REDUCE RISCURILE DE INCENDIU, ȘOCURILE ELECTRICE ȘI VĂTĂMĂRILE PERSOANELOR, INCLUSIV URMĂTOARELE:



1. Document rezervat conform legii cu interzicerea reproducerii sau transmiterii către terți fără autorizarea explicită a companiei OLIMPIA SPLENDID. Aparatele pot suferi actualizări și, prin urmare, pot avea caracteristici diferite de cele prezentate, fără a aduce un prejudiciu textelor cuprinse în acest manual.
2. Citiți cu atenție manualul de față înainte de a efectua orice operațiune (instalare, întreținere, utilizare) și respectați cu strictețe ceea ce este descris în respectivele capitole.
3. Faceți cunoscute instrucțiunile de față întregului personal implicat în transportul și instalarea mașinii.
4. **COMPANIA PRODUCĂTOARE NU ÎȘI ASUMĂ RESPONSABILITATEA PENTRU DAUNELE CAUZATE PERSOANELOR SAU LUCRURILOR CA URMARE A NERESPECTĂRII NORMELOR CONȚINUTE ÎN MANUALUL DE FAȚĂ.**
5. Compania producătoare își rezervă dreptul de a aduce modificări în orice moment la modelele sale, fără a schimba caracteristicile esențiale descrise în manualul de față.
6. Instalarea și întreținerea echipamentelor de aer condiționat precum acesta ar putea fi periculoase deoarece în interiorul acestor aparate există un gaz refrigerant sub presiune și componente electrice sub tensiune. Prin urmare, instalarea, prima pornire și fazele de întreținere ulterioare trebuie efectuate exclusiv de către personal autorizat și calificat.
7. Instalările efectuate fără respectarea avertismentelor furnizate în manualul de față și utilizarea fără respectarea limitelor de temperatură prescrise vor anula garanția.
8. Întreținerea ordinară a filtrelor, curățarea generală externă pot fi efectuate și de către utilizator, deoarece acestea nu implică operațiuni dificile sau periculoase.
9. În timpul montării și pentru fiecare operațiune de întreținere, este necesar să se respecte precauțiile menționate în manualul de față și pe etichetele aplicate pe interiorul aparatelor, precum și să se ia toate măsurile de precauție sugerate de bunul simț și de Reglementările de siguranță în vigoare la locul de instalare.



ROMÂNĂ



10. Efectuați operațiunile de instalare și întreținere folosind unelte adecvate pentru gaze inflamabile.



11. Este necesar să purtați întotdeauna mănuși și ochelari de protecție pentru a efectua intervenții pe partea cu agent frigorific a aparatelor.



12. Aparatele de aer condiționat nu trebuie instalate în medii cu prezență de gaze inflamabile, gaze explozive, în medii foarte umede (spălătorii, sere, etc.), sau în încăperi în care există alte utilaje care generează o sursă puternică de căldură.



13. În cazul în care înlocuiți componentele, utilizați numai piese de schimb originale OLIMPIA SPLENDID.



14. **IMPORTANT !**

Pentru a preveni orice risc de electrocutare, este obligatoriu să deconectați întrerupătorul general („OFF”) înainte de a efectua conexiuni electrice și orice operațiuni de curățare și/sau întreținere pe aparate.



15. Fulgerele, mașinile din apropiere și telefoanele mobile pot cauza defecțiuni. Deconectați electric unitatea timp de câteva secunde, apoi reporniți aparatul de aer condiționat.



16. În zilele ploioase, este indicat să deconectați sursa de alimentare electrică pentru a evita daune cauzate de fulgere.



17. Dacă unitatea rămâne nefolosită o perioadă îndelungată sau în camera cu aer condiționat nu se află nimeni, pentru a evita accidentele, este indicat să deconectați sursa de alimentare electrică.



18. Nu utilizați detergenți lichizi sau corozivi pentru curățarea unității, nu pulverizați apă sau alte lichide pe unitate deoarece acestea ar putea deteriora componentele din plastic sau ar putea chiar provoca șocuri electrice.



19. Nu udați aparatul intern sau telecomanda.
Se pot cauza scurtcircuite sau incendii.



20. În cazul unor anomalii de funcționare (de exemplu: zgomot anormal, miros neplăcut, fum, creștere anormală a temperaturii, scurgeri electrice, etc.) deconectați imediat sursa de alimentare electrică. Contactați dealerul local.

21. Nu lăsați aparatul de aer condiționat în funcțiune pe perioade lungi de timp dacă umiditatea este ridicată și ușile sau ferestrele sunt deschise. Umiditatea ar putea condensa și uda sau deteriora mobilierul.



22. Nu conectați sau deconectați ștecherul în timpul funcționării. Risc de incendiu sau șocuri electrice.



23. Nu atingeți (dacă este în funcțiune) produsul cu mâinile ude.
Risc de incendiu sau șocuri electrice.



24. Nu așezați încălzitorul sau alte echipamente lângă cablul de alimentare. Risc de incendiu sau șocuri electrice.



25. Aveți grijă ca apa să nu pătrundă în părțile electrice.
Ar putea provoca incendii, defecțiuni ale produsului sau șocuri electrice.



26. Nu deschideți grila de intrare aer în timpul funcționării aparatului. Risc de rănire, șoc electric sau deteriorare a produsului.



27. Nu blocați intrarea sau ieșirea fluxului de aer; aparatul ar putea fi deteriorat.



28. Nu introduceți degetele sau alte obiecte în orificiul de intrare sau de ieșire a aerului în timp ce aparatul este în funcțiune.

Prezența unor piese ascuțite și în mișcare poate provoca răni.

29. Nu beți apa care iese din aparat.

Este neigienic și poate cauza probleme grave de sănătate.



30. În caz de scurgeri de gaz de la alte aparaturi, ventilați bine încăperea înainte de a utiliza aparatul de aer condiționat.

31. Nu demontați și nu faceți nicio modificare la aparatură.

32. Aerisiți bine camera dacă este utilizat împreună cu o sobă, etc.

33. Nu folosiți aparatura pentru alte utilizări decât cele pentru care a fost proiectată.

34. Persoanele care lucrează sau intervin pe un circuit de răcire trebuie să fie în posesia unui certificat adecvat, eliberat de un organism de evaluare acreditat care să ateste competența de a manipula agenții frigorifice în condiții de siguranță în conformitate cu o specificație de evaluare recunoscută de asociațiile de profil.

35. Nu eliberați gazul R32 în atmosferă. R32 este un gaz fluorurat cu efect de seră cu un Potențial de Încălzire Globală (GWP) = 675.



36. Aparatele descrise în acest manual respectă Directivele Europene aplicate, cu eventuale actualizări ulterioare.



37. Aparatul conține gaz inflamabil A2L. Pentru modul corect de instalare, vă rugăm să consultați acest manual.

38. Dacă aparatele sunt destinate a fi conectate în mod permanent la un cablaj fix, trebuie să se instaleze un dispozitiv de deconectare onipolar cu o distanță minimă de 3 mm între poli, un întrerupător diferențial (RCD) cu un curent nominal de declanșare care nu depășește 30 mA și un dispozitiv de deconectare în cablajul fix, în conformitate cu reglementările privind cablarea.

0.2 - NOTE PRIVIND GAZELE FLUORURATE



• Acest aparat de aer condiționat conține gaze fluorurate.
Pentru informații specifice despre tipul și cantitatea de gaz, consultați plăcuța cu date aplicată pe unitate.

- Operațiunile de instalare, asistență, întreținere și reparare a aparatului trebuie efectuate de către un tehnician autorizat.
- Operațiunile de dezinstalare și reciclare a produsului trebuie efectuate de către personal tehnic autorizat.
- Dacă în instalație este instalat un dispozitiv de detectare a scurgerilor, este necesar să controlați să nu existe scurgeri cel puțin o dată la 12 luni.
- Când se efectuează controale ca să nu existe scurgeri ale unității, se recomandă păstrarea unui jurnal detaliat al tuturor inspecțiilor.
- Înainte de a începe să lucrați pe aparat, este necesar să controlați zona din jurul aparatului pentru a vă asigura că nu există pericole de incendiu sau riscuri de combustie.



Pentru a repara sistemul de refrigerare, trebuie luate următoarele măsuri de precauție înainte de a începe intervenția asupra sistemului.

1. Zona **TREBUIE** controlată cu un detector de fluide frigorifice adecvat înainte și în timpul lucrului, astfel încât tehnicianul să fie conștient de atmosfere potențial inflamabile. Asigurați-vă că aparatul de detectare a scurgerilor este adecvat pentru folosirea cu fluide frigorifice inflamabile și, prin urmare, că nu produce scânteii și că este etanșat corespunzător sau sigur intrinsec.
2. Ar putea fi necesar ca detectoarele electronice de scurgeri să fie calibrate. Dacă este necesar, calibrați-le într-o zonă fără fluid frigorific.
3. Asigurați-vă că detectorul nu este o sursă potențială de combustie și că este potrivit pentru fluidul frigorific utilizat. Aparatura pentru detectare trebuie setată la un procent LFL al fluidului frigorific și trebuie calibrată pentru fluidul frigorific utilizat; trebuie confirmat procentul corespunzător de gaz (maximum 25%).
- 3a. Fluidele pentru detectarea scurgerilor sunt potrivite pentru majoritatea agenților frigorifici. Detergenții care conțin clor **TREBUIE** evitați. Pericol de coroziune a țevilor de cupru.
4. Dacă se suspectează o scurgere, toate flăcările libere trebuie eliminate.
5. Toate sursele de combustie (chiar și o țigară aprinsă) trebuie ținute departe de locul în care urmează să fie efectuate toate operațiunile în timpul cărora fluidul frigorific inflamabil ar putea fi eliberat în spațiul înconjurător.
6. Asigurați-vă că zona este ventilată corespunzător înainte de a interveni în interiorul sistemului; trebuie să existe un grad continuu de ventilație.
7. Înainte de a efectua orice operațiune, controlați întotdeauna:
 - condensatoarele care trebuie să fie descărcate. Operațiunea trebuie efectuată în siguranță pentru a evita posibilitatea de a crea scânteii;
 - să nu existe componente electrice sub tensiune și cablurile să nu fie expuse în timpul încărcării, recuperării sau purjării sistemului;
 - să existe continuitate în legătura la pământ.



8. Verificați periodic uzura, coroziunea, presiunea excesivă, vibrațiile, marginile ascuțite sau orice alte efecte ambientale negative ale cablurilor.
9. Când se intervine în interiorul circuitului frigorific pentru a efectua reparații sau din orice alt motiv, trebuie respectate procedurile convenționale:
 - îndepărtați fluidul frigorific;
 - purjați circuitul cu un gaz inert;
 - evacuați;
 - purjați din nou circuitul cu un gaz inert;
 - deschideți circuitul prin tăiere sau lipire.
- 9a. Azotul fără oxigen (OFN) **TREBUIE** să fie purjat prin sistem atât înainte, cât și în timpul procesului de lipire.
- 9b. Atunci când se utilizează încărcătura finală de OFN, sistemul trebuie descărcat până la presiunea atmosferică pentru a permite executarea lucrării. Această operațiune este absolut esențială dacă se dorește efectuarea operațiunilor de lipire a țevilor.
10. Încărcătura fluidului frigorific trebuie păstrată în cilindri speciali din trusă. Sistemul trebuie să fie „curățat” cu OFN pentru ca unitatea să fie sigură. Ar putea fi necesar să repetați acest proces de mai multe ori. **NU** folosiți aer comprimat sau oxigen pentru această operațiune.
- 10a. Asigurați-vă că **NU** are loc contaminarea diferiților agenți frigorifici prin reîncărcarea sistemului. Tuburile sau conductele **TREBUIE** să fie cât mai scurte posibil pentru a minimiza conținutul de refrigerant din acestea.
11. Cilindrii trebuie ținuti în poziție verticală. Utilizați numai cilindri adecvați pentru recuperarea fluidelor frigorifice. Cilindrii trebuie să aibă o supapă de limitare a presiunii și supape de închidere asociate în stare bună. Trebuie să fie disponibil și un set de cântare calibrate.
12. Tuburile trebuie să fie dotate cu fittinguri pentru deconectare și **NU** trebuie să prezinte scurgeri. Înainte de a utiliza mașina de recuperare, verificați dacă aceasta a fost întreținută corespunzător și dacă eventualele componente electrice asociate sunt sigilate, pentru a preveni aprinderea în cazul unei scurgeri de fluid frigorific.
13. Asigurați-vă că sistemul de refrigerare este împământat înainte de a efectua reîncărcarea sistemului cu fluid frigorific. Etichetați sistemul când încărcarea este completă. Acordați o atenție deosebită pentru a nu supraîncărca sistemul de refrigerare.
14. Înainte de a efectua reîncărcarea, sistemul trebuie supus la un test de presiune cu OFN și un test de scurgere la sfârșitul reîncărcării, înainte de punere în funcțiune. Este necesar să efectuați un test suplimentar de scurgere înainte de a părăsi locul.
- 14a. Scoateți refrigerantul în siguranță. Transferați refrigerantul în butelii folosind cilindri adecvați pentru recuperare. Asigurați-vă că aveți un număr corect de cilindri care să conțină încărcătura totală. Toți cilindrii sunt etichetați pentru



acest tip de refrigerant (butelii speciale pentru recuperarea refrigerantului). Buteliile trebuie să aibă o supapă de limitare a presiunii și o supapă de închidere corespunzătoare în stare bună. Buteliile goale sunt evacuate și, dacă este posibil, răcite înainte de recuperare.

- 14b. Echipamentul pentru recuperare trebuie să fie la îndemâna tehnicianului, în stare bună, cu o serie de instrucțiuni și să fie adecvat pentru recuperarea tuturor refrigeranților (inclusiv a celor inflamabili). Trebuie să fie disponibilă o serie de cântare calibrate și în stare bună. Verificați că tuburile sunt în stare bună și au cuplaje de deconectare fără scurgeri.
- 14c. Înainte de a utiliza mașina pentru recuperare, controlați dacă este în stare bună de funcționare, dacă a fost întreținută corespunzător și dacă toate componentele electrice asociate sunt sigilate pentru a preveni aprinderea în cazul eliberării refrigerantului. Dacă aveți dubii, contactați producătorul.
15. Fluidul frigorific recuperat trebuie returnat furnizorului de fluid în cilindrul de recuperare corespunzător, întocmindu-se Nota de transfer al Deșeurilor corespunzătoare. NU amestecați fluide frigorifice în unitățile de recuperare și mai ales nu în cilindri.
16. Asigurați-vă că nu se produce contaminarea între diferiți agenți frigorifici atunci când se utilizează un echipament de reîncărcare. Țevile sau conductele flexibile trebuie să fie cât mai scurte posibil pentru a reduce la minimum cantitatea de agent frigorific din interiorul lor.
17. Nu perforați și nu ardeți unitatea.
18. Componentele electrice care sunt înlocuite **TREBUIE** să fie adecvate și să corespundă specificațiilor aparatului. Toate operațiunile de întreținere **TREBUIE** efectuate așa cum este descris în manualul de față. Dacă aveți dubii, contactați producătorul.
19. Efectuați următoarele controale:
 - Dimensiunile încăperii în interiorul căreia se află piesele care conțin refrigerant, sunt în conformitate cu cantitatea actuală de încărcare a agentului frigorific;
 - Dispozitivul de ventilație funcționează corect, iar gurile de evacuare nu sunt înfundate;
 - Marcajele de pe unitate sunt întotdeauna vizibile și lizibile, altfel trebuie să fie corectate;
 - Țevile sau componentele care conțin refrigerant **TREBUIE** instalate într-un loc în care nicio substanță nu le poate coroda, cu excepția cazului în care componentele sunt construite din materiale intrinsec rezistente la coroziune sau sunt protejate corespunzător împotriva acestui risc.
20. Gazele de refrigerare sunt inodore.
21. Pentru eliminarea și marcarea (prin semne) a aparatului care conține gaz refrigerant, vă rugăm să consultați reglementările locale.

22. Pentru a depozita aparatul: Ambalajul pentru depozitare trebuie să fie rezistent pentru a evita ca aparatul să se deterioreze și pentru a evita eventualele scurgeri de gaz refrigerant.
23. Refrigerantul recuperat nu trebuie încărcat într-un alt sistem de refrigerare decât dacă a fost curățat și controlat.
24. Demontarea **TREBUIE** să fie efectuată de către un tehnician calificat care **TREBUIE** să utilizeze corect EPI și să cunoască perfect echipamentul. Toți agenții frigorifici **TREBUIE** să fie recuperați în condiții de siguranță; colectați întotdeauna o probă de ulei și de agent frigorific înainte de a goli circuitul.
25. Înainte de a începe orice operațiune de demontare:
 - Izolați electric sistemul.
 - Asigurați-vă că aveți la dispoziție echipamente de manipulare mecanică pentru a manipula rezervoarele, dacă este necesar.
 - Echipamentul și rezervoarele de recuperare **TREBUIE** să fie în conformitate cu standardele.
26. Echipamentul trebuie să fie etichetat, indicând că a fost dezactivat și golit de agent frigorific. Eticheta trebuie să fie datată și semnată. Asigurați-vă că pe echipament sunt prezente etichete care indică faptul că echipamentul conține agent frigorific inflamabil.
27. În cazul în care compresoarele sau uleiurile compresoarelor trebuie îndepărtate, este necesar să se verifice dacă acestea au fost extrase în condiții de siguranță și la un nivel acceptabil pentru a se asigura că refrigerantul inflamabil nu a rămas în interiorul lubrifiantului. Procesul de evacuare trebuie efectuat înainte de a returna compresorul la furnizori. Pentru a accelera acest proces, trebuie să se utilizeze numai încălzirea electrică a corpului compresorului.

0.3 - FOLOSIRE PREVĂZUTĂ

- Aparatul de aer condiționat trebuie utilizat exclusiv pentru a produce aer cald sau rece (la alegere) cu unicul scop de a face temperatura ambientală confortabilă.
- Folosirea necorespunzătoare a aparaturilor (unitate exterioară și interioară) implicând eventuale daune cauzate persoanelor, lucrurilor sau animalelor exonerează OLIMPIA SPLENDID de orice răspundere.

0.4 - ZONE DE RISC

- Aparatele de aer condiționat nu trebuie instalate în medii cu prezență de gaze inflamabile, gaze explozive, în medii foarte umede (spălătorii, sere, etc.), sau în încăperi în care există alte utilaje care generează o sursă puternică de căldură, în apropiere de o sursă de apă sărată sau apă sulfuroasă.



- NU folosiți gaz, benzină sau alte lichide inflamabile în apropierea aparatului de aer condiționat.
- Aparatul de aer condiționat nu dispune de ventilator pentru introducerea aerului proaspăt din exterior în încăpere, schimbați aerul deschizând ușile și ferestrele.
- Instalați întotdeauna un întrerupător și prevedeați un circuit de alimentare special.

Acest produs trebuie utilizat numai în conformitate cu specificațiile indicate în manualul de față. Orice utilizare diferită de cea specificată poate cauza vătămări grave. COMPANIA PRODUCĂTOARE NU ÎȘI ASUMĂ RESPONSABILITATEA PENTRU DAUNELE CAUZATE PERSOANELOR SAU LUCRURILOR CA URMARE A NERESPECTĂRII NORMELOR CONȚINUTE ÎN MANUALUL DE FAȚĂ.

0.5 - VERIFICĂRI DE EFECTUAT ÎNAINTE DE INSTALARE

a. Verificarea zonei

Înainte de a lucra cu instalații cu agenți frigorifici inflamabili trebuie să efectuați verificări de siguranță pentru a reduce la minim riscul de aprindere.

La repararea unei instalații de refrigerare trebuie să respectați următoarele măsuri de precauție înainte de a începe lucrul cu instalația.

b. Procedură de lucru

Lucrarea se execută conform unei proceduri controlate astfel încât să se reducă la minim riscul prezenței gazelor inflamabile sau vaporilor pe durata execuției lucrării.

c. Zonă de lucru generală

Întregul personal de întreținere și persoanele care lucrează în zona respectivă trebuie să fie instruite cu privire la natura activității desfășurate.

Evitați să lucrați în spații înguste.

Zona din jurul zonei de lucru trebuie să fie delimitată.

Asigurați-vă că condițiile în interiorul zonei sunt sigure verificând materialul inflamabil.

d. Verificarea prezenței agenților frigorifici

Zona trebuie să fie verificată cu un detector special de agenți frigorifici înainte, în timpul și după execuția lucrării pentru a garanta că tehnicianul este informat în ce privește prezența unei atmosfere potențial explozive.

Asigurați-vă că echipamentul pentru detectarea scurgerilor utilizat este adecvat pentru agenți frigorifici inflamabili, respectiv că nu produce scânteii, este etanșat corespunzător sau intrinsec sigur.

e. Prezență extintoare

În cazul în care trebuie să efectuați lucrări la temperaturi ridicate pe instalația de refrigerare sau componente ale acesteia trebuie să pregătiți un sistem antiincendiu adecvat.

f. Nicio sursă de aprindere

Nicio persoană care execută lucrări pe instalațiile de refrigerare și este expusă la contactul cu țevile care conțin sau au conținut agent frigorific inflamabil nu trebuie să întrebuițeze surse de aprindere, astfel încât să prevină riscurile de incendiu sau de explozie.

Orice eventuală sursă de aprindere, printre care fumul de țigară, trebuie să fie ținută la o distanță corespunzătoare de locul instalării, reparării, dezinstalării sau eliminării aparatului, în care ar putea apărea o scurgere de lichid refrigerant în spațiul înconjurător. Înainte de a executa lucrarea, zona din jurul aparatului trebuie să fie controlată pentru a vă asigura că nu sunt prezente substanțe inflamabile și nu există riscuri de aprindere. Trebuie să fie afișate avertizări de INTERDICȚIE A FUMATULUI.

g. Zonă ventilată

Asigurați-vă că zona este deschisă sau că este ventilată în mod adecvat înainte de a interacționa cu instalația sau de a desfășura operațiuni la temperaturi ridicate.

Asigurați o ventilație constantă pe durata operațiilor.

Ventilația trebuie să poată dispersa în siguranță orice agent frigorific eliberat și, de preferință, să-l scoată în exterior, în atmosferă.

h. Verificarea instalației de refrigerare

Dacă sunt modificate, componentele electrice trebuie să fie adecvate scopului și conforme cu specificațiile corecte. Trebuie să respectați întotdeauna liniile directoare ale producătorului privind întreținerea și asistența tehnică. Dacă aveți îndoieli consultați serviciul de asistență tehnică al producătorului.

Instalațiile care utilizează agenți frigorifici inflamabili trebuie să fie supuse următoarelor verificări:

- dimensiunea încărcăturii trebuie să fie conformă cu cea a încăperii în care sunt instalate componentele care conțin agentul frigorific;
 - instalațiile și gurile de ventilație trebuie să funcționeze în mod adecvat și să nu fie obstrucționate;
 - dacă un circuit de refrigerare indirect este în uz, trebuie să verificați prezența agentului refrigerant în circuitul secundar; marcajul de pe instalații trebuie să fie în continuare vizibil și lizibil;
 - marcajele și avertizările ilizibile trebuie să fie corectate;
 - țeava sau componentele de refrigerare trebuie să fie instalate într-o poziție în care să fie improbabil ca acestea să fie expuse unor substanțe care ar putea coroda componentele care conțin agentul refrigerant, cu excepția situației în care componentele sunt fabricate din materiale intrinsec rezistente la coroziune sau sunt protejate în mod corespunzător de agenți corozivi.
-

i. Verificarea dispozitivelor electrice

Intervențiile de reparație și întreținere ale componentelor electrice trebuie să prevadă controale de siguranță inițiale și proceduri de inspecție a componentelor.

În caz de defect care poate compromite siguranța, nicio alimentare electrică nu trebuie să fie conectată la circuit dacă nu este reparată în mod corespunzător.

Dacă defectul nu poate fi reparat imediat, însă e necesară continuarea operațiunii, folosiți o soluție temporară adecvată.

Această soluție trebuie să fie adusă la cunoștința proprietarului instalației astfel încât să informeze toate părțile implicate.

Verificările de siguranță prevăd:

- descărcare condensatoare: această operațiune trebuie să fie efectuată în siguranță pentru a preveni o eventuală formare a scânteilor;
- absența expunerii componentelor și cablajelor electrice la tensiuni pe durata încărcării, reparației sau depurării instalației;
- continuitatea punerii la pământ.

l. Intervenții de reparare a componentelor ermetice

- În timpul intervențiilor de reparare a componentelor ermetice, toate liniile de alimentare cu energie electrică trebuie să fie deconectate de la aparatul aflat în funcțiune înainte de eventuala scoatere a capacelor ermetice etc.

Dacă este absolut necesar să se dispună de alimentare cu energie electrică pentru aparatură pe durata întreținerii, trebuie să se poziționeze un detector de pierderi, care să fie în permanență activ, în punctul cel mai critic, care să semnaleze o situație potențial periculoasă.

- Se va acorda o atenție specială celor de mai jos pentru a garanta că, în cazul unei intervenții asupra componentelor electrice, locașul să nu fie afectat astfel încât să influențeze nivelul de protecție.

Acest lucru include deteriorarea cablurilor, un număr excesiv de conexiuni, terminale nefabricate în conformitate cu specificațiile originale, deteriorarea garniturilor, montarea necorespunzătoare a presetupelor, etc.

- Asigurați-vă că aparatele sunt montate ferm.
- Asigurați-vă că garniturile sau materialele de etanșare nu sunt deteriorate astfel încât să nu poată fi utilizate pentru a împiedica pătrunderea unor gaze inflamabile. Piese de schimb trebuie să se conformeze specificațiilor producătorului.



Utilizarea sigilanților siliconici poate compromite eficacitatea anumitor tipuri de aparate pentru detectarea pierderilor. Componentele de siguranță intrinsecă nu trebuie să fie izolate înainte de a lucra asupra acestora.

Unitate internă



Telecomandă



Șurub



Manual utilizator



Filtru cu 4 straturi



Manșon de prelungire



Dibluri de plastic



Suport posterior pentru tuburi

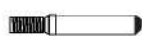

Tub rigid



Tub de aer proaspăt



Piulițe conductă agent refrigerent



Capac manșon de perete

Unitate externă



Furtun de drenaj



Bandă izolatoare



Material etanșare



Racorduri



Conector drenaj (unele modele nu îl au)



Tub izolator

Unitate internă

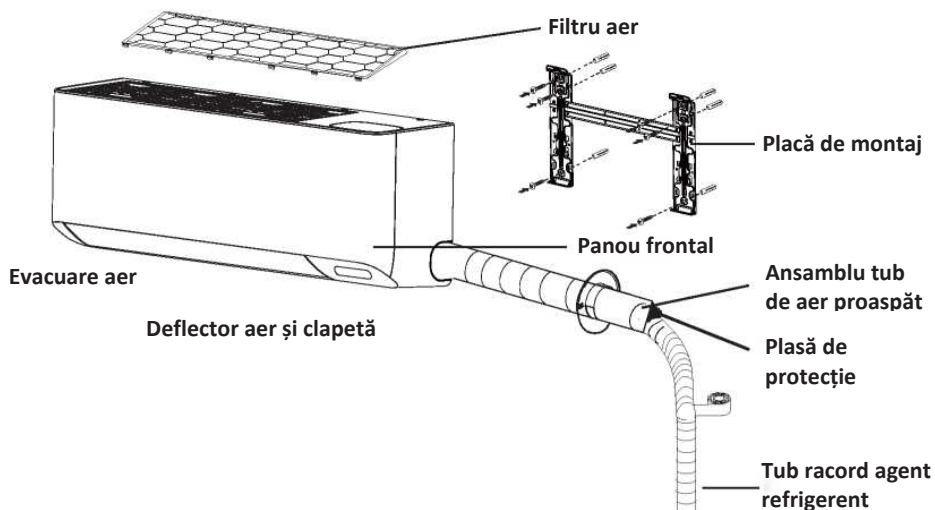

Unitate externă

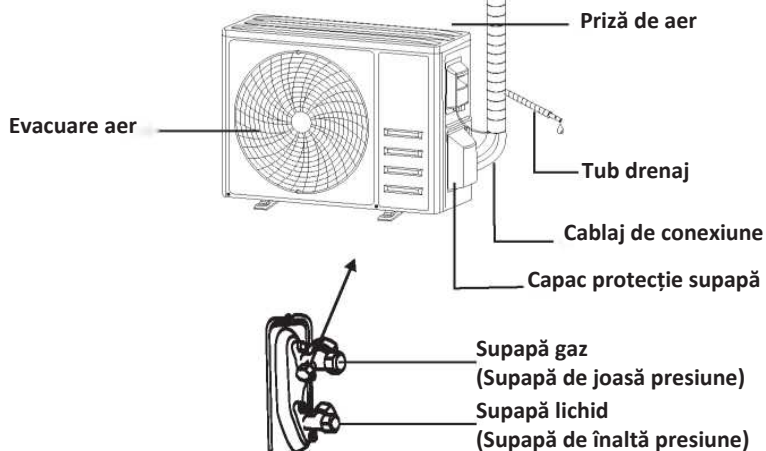

Cu capacul de protecție scos

Notă: Această figură prezentată poate fi diferită de obiectul real. Vă rugăm să o luați pe aceasta din urmă ca standard.

Afișaj intern

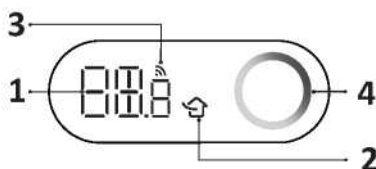

Nu.	LED	Funcție
1		Indicator pentru timer, temperatură și coduri de eroare.
2		Se aprinde când funcția Aer Proăpăt este activă.
3		Se aprinde când Wi-Fi este activ.
4		Indicator stare calitate aer.

Notă:

Aparatul de aer condiționat reglează automat luminozitatea afișajului și sunetul soneriei în funcție de intensitatea luminii ambientale. Când aparatul de aer condiționat detectează o intensitate redusă a luminii ambientale pentru o perioadă de timp, acesta închide temporar afișajul în mod automat. Dacă este prevăzută funcționarea din telecomandă sau prin aplicație, afișajul va avea o luminozitate redusă pentru scurt timp iar soneria va răspunde la un volum mai scăzut. Când aparatul de aer condiționat detectează o lumină ambientală puternică pentru o perioadă de timp, iese din modul de funcționare de mai sus.



Forma și poziția comutatoarelor și indicatoarelor poate varia în funcție de model, însă funcția acestora este aceeași.

TELECOMANDĂ

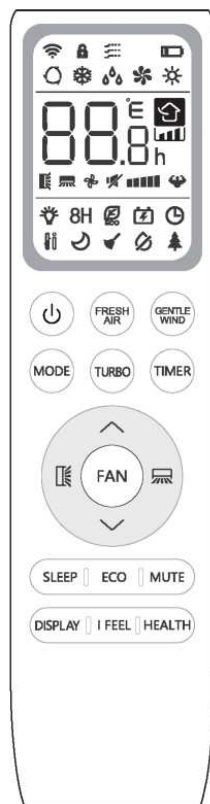

AFIȘAJ Telecomandă

Nu.	Simboluri	Semnificație
1		Indicator baterie
2		Mod Auto
3		Mod Răcire
4		Mod dezumidificare
5		Mod doar ventilator
6		Mod încălzire
7		Mod ECO
8		Timer
9		Indicator temperatură
10		Viteză ventilator: Auto/ mică/ mică-medie/ medie/ medie-mare/ mare
11		Funcție silențios
12		Funcție TURBO
13		Baleiaj vertical
14		Baleiaj orizontal
15		Funcție SLEEP (Somn)
16		Funcție sănătate
17		Funcție I FEEL (Eu simt)
18		Funcție încălzire 8C
19		Indicator semnal
20		Vânt ușor
21		Blocare împotriva acționării de către copii
22		Afișaj PORNIT/OPRIT
23		Funcție GEN
24		Funcție de auto-curățare
25		Anti-mucegai
26		Aer proaspăt



Afișajul și unele funcții ale telecomenzii pot varia în funcție de model.

TELECOMANDĂ

Nu.	Buton	Funcție
1		Pentru a porni/opri aparatul de aer condiționat.
2	^	Pentru a mări temperatura sau orele de setare timer.
3	v	Pentru a micșora temperatura sau orele de setare timer.
4	MODE	Pentru a selecta modul de funcționare (AUTO, RĂCIRE, DEZUMIDIFICARE, VENTILATOR, ÎNCĂLZIRE).
5	ECO	Pentru a activa/dezactiva funcția ECO.
		Apăsare lungă pentru a activa/dezactiva funcția de încălzire 8°C.
6	TURBO	Pentru a activa/dezactiva funcția TURBO.
7	FAN	Pentru a selecta viteza ventilatorului auto/silențios/mică/mică-medie/medie/medie-mare/mare/turbo.
8	TIMER	Pentru a seta timpul pentru pornire/oprire timer.
9	SLEEP	Pentru a porni/opri funcția SLEEP (Somn).
10	DISPLAY	Pentru a porni/opri afișajul LED și lumina albastră.
11		Pentru a opri sau porni mișcarea pe verticală a lamelei sau a opri lamela în poziția dorită.
12		Pentru a opri sau porni mișcarea pe orizontală a lamelei sau a opri lamela în poziția dorită.
13	I FEEL	Pentru a porni/opri funcția I FEEL.
14	MUTE	Pentru a porni/opri funcția SILENȚIOS.
		Apăsare lungă pentru a activa/dezactiva funcția GEN.
15	MODE + TIMER	Pentru a activa/dezactiva funcția BLOCARE COPII.
16	GENTLE WIND	Pentru a activa/dezactiva funcția VÂNT UȘOR.
17	HEALTH	Pentru a activa/dezactiva funcția AUTO-CURĂȚARE la oprire.
18	FRESH AIR	Pentru a activa/dezactiva funcția Aer proaspăt și a selecta viteza ventilatorului.



Afișajul și unele funcții ale telecomenzii pot varia în funcție de model.



Forma și poziția butoanelor și indicatoarelor poate varia în funcție de model, însă funcția acestora este aceeași.



Unitatea confirmă recepționarea corectă a fiecărui buton cu beep-ul sonor.

TELECOMANDĂ

Înlocuirea bateriilor

Scoateți capacul bateriilor de pe spatele telecomenzii, glisându-l în direcția indicată de săgeată.

Puneți bateriile respectând indicația (+ și -) redată pe telecomandă. Repuneți capacul bateriilor glisându-l până la închidere.

- ⚠ Folosiți 2 baterii LRO3 AAA (1.5V)(not included).
Nu folosiți baterii reîncărcabile.
Înlocuiți bateriile vechi cu baterii noi de același tip atunci când afișajul nu mai poate fi citit.
Nu eliminați bateriile ca deșeuri municipale nesortate.
Este necesară colectarea separată a acestui tip de deșeu pentru tratament special.

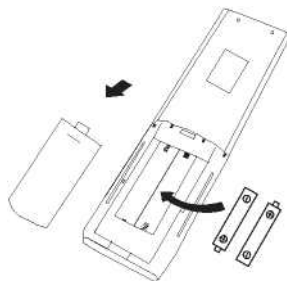

- ⚠ La anumite modele de telecomandă puteți programa afișarea temperaturii în °C sau °F.
 1. Apăsăți și țineți apăsat butonul **TURBO** pentru cel puțin 5 secunde pentru a intra în modul de schimbare;
 2. Apăsăți și țineți apăsat butonul **TURBO** până când comută la °C și °F;
 3. Apoi eliberați butonul și așteptați 5 secunde, funcția va fi selectată.

Notă:

1. Îndreptați telecomanda spre aparatul de aer condiționat.
2. Asigurați-vă că există obstacole între telecomandă și receptorul de semnal al unității interne.
3. Nu lăsați niciodată telecomanda expusă la razele soarelui.
4. Păstrați telecomanda la o distanță de cel puțin 1m de televizor sau alte aparaturi electrocasnice.

TELECOMANDĂ

MOD RĂCIRE

COOL ❄️

Funcția de răcire permite aparatului de aer condiționat să răcească camera și să reducă umiditatea din aer în același timp.

Pentru a activa funcția de răcire (COOL), apăsați pe butonul **MODE** până când simbolul ❄️ apare pe afișaj.

Din butonul \downarrow sau \uparrow setați o temperatură mai scăzută decât temperatura camerei.

MOD VENTILATOR (Nu buton VENTILATOR)

FAN 🌀

Mod ventilator, doar ventilare aer.

Pentru a seta modul VENTILATOR (FAN), apăsați pe **MODE** până când se afișează 🌀 pe display.

MOD DEZUMIDIFICARE (DRY)

DRY 💧

Această funcție reduce umiditatea din aer pentru a face camera mai confortabilă.

Pentru a seta modul DEZUMIDIFICARE (DRY), apăsați pe **MODE** până când se afișează 💧 pe display. Este activată o funcție automată de presetare.

MOD AUTO

AUTO 🔄

Mod de funcționare automat.

Pentru a seta modul AUTO, apăsați pe **MODE** până când se afișează 🔄 pe display. În modul AUTO, modul de funcționare va fi setat automat în funcție de temperatura camerei.

MOD ÎNCĂLZIRE

HEAT ☀️

Funcția de încălzire permite aparatului de aer condiționat să încălzească încăperea.

Pentru a activa funcția de încălzire (HEAT), apăsați pe butonul **MODE** până când simbolul ☀️ apare pe display.

Din butonul \downarrow sau \uparrow setați o temperatură mai ridicată decât cea a camerei.

⚠️ Când funcționează în modul ÎNCĂLZIRE, aparatul poate activa în mod automat un ciclu de degivrare, care este esențial pentru curățarea gheții de pe condensator astfel încât să-și recupereze funcția de schimb de căldură. Aceasta procedură durează, de regulă, 2-10 minute. În timpul degivrării, ventilatorul unității interne se oprește din funcționare. După degivrare, acesta revine la modul ÎNCĂLZIRE în mod automat.

⚠️ (Pentru piața Nord-Americană).

Dacă este necesar, puteți apăsa pe butonul ECO de 10 ori într-un interval de 8 secunde în modul încălzire pentru a demara degivrarea forțată. Acest lucru va degivra gheața din exterior mult mai repede.

Funcție VITEZĂ VENTILATOR (Buton VENTILATOR)

FAN 🌀

Schimbă viteza de funcționare a ventilatorului.

Apăsați pe butonul **FAN** pentru a seta viteza ventilatorului în funcționare, aceasta poate fi setat la vitezele AUTO/ SILENTIOS/ MICĂ/ MICĂ-MEDIE / MEDIE/ MEDIE-MARE/ MARE/ TURBO în mod circular.

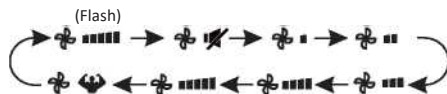

Funcție blocare împotriva acționării de către copii

1. Apăsați lung pe butoanele **MODE** și **TIMER** împreună pentru a activa această funcție și repetați pentru a dezactiva această funcție.
2. Când această funcție este activă, niciunul din butoane nu este activ.

Funcție TIMER ---- TIMER ON (Timer pornit)



Pentru a porni în mod automat aparatul.

Când unitatea este oprită, puteți seta TIMER ON. Pentru a seta timpul de pornire automată urmați pașii de mai jos:

1. Apăsați pe butonul **TIMER** o primă dată pentru a seta pornirea, și **[50h]** vor apărea pe display-ul telecomenzii și vor fi iluminate intermitent.
2. Apăsați pe butonul **▲** sau **▼** pentru a seta timpul pentru Timer-on. De fiecare dată când apăsați butonul, timpul crește/descrește cu câte o jumătate de oră între 0 și 10 ore și cu o oră între 10 și 24 de ore.
3. Apăsați pe butonul **TIMER** a doua oară pentru a confirma.
4. După setarea Timer-on, setați modul de funcționare dorit (Răcire/ Încălzire/ Auto/ Ventilator/ Dezumidificare), apăsând pe butonul **MODE**. Și setați viteza dorită a ventilatorului, apăsând pe butonul **FAN**. Și apăsați pe **▲** sau **▼** pentru a seta temperatura necesară de funcționare.

ANULAȚI-O apăsând pe butonul **TIMER**.

Funcție TIMER ---- TIMER OFF (Timer oprit)



Pentru a opri în mod automat aparatul.

Când unitatea este pornită, puteți seta TIMER OFF. Pentru a seta timpul de oprire automată urmați pașii de mai jos:

1. Confirmați că aparatul este pornit (ON).
2. Apăsați pe butonul **TIMER** o primă dată pentru a seta oprirea.
3. Apăsați pe **▲** sau **▼** pentru a seta timer-ul necesar.
4. Apăsați pe butonul **TIMER** a doua oară pentru a confirma.

ANULAȚI-O apăsând pe butonul **TIMER**.

Notă: Toată programarea trebuie să fie efectuată într-un interval de 5 secunde, în caz contrar setarea va fi anulată.

Funcție SWING



1. Apăsați pe butonul SWING pentru a activa lamela,

1.1 Apăsați pe pentru a activa deflectorii orizontale să baleieze de sus în jos, va apărea pe display-ul telecomenzii.

1.2 Apăsați pe pentru a activa deflectorii verticale să baleieze de la stânga la dreapta, va apărea pe display-ul telecomenzii.

1.3 Repetați operațiunea pentru a opri mișcarea de baleiere în unghiul curent.

2. Dacă deflectorii verticale sunt poziționate manual care plasate sub deflectorii, acestea permit mișcarea fluxului de aer direct către dreapta sau stânga.

3. Apăsați lung sau timp de peste 3 secunde pentru a selecta mai multe unghiuri ale direcției fluxului de aer.



⚠ Nu poziționați niciodată deflectorii manual, mecanismul delicat ar putea fi deteriorat grav!

⚠ Nu puneți niciodată degetele, bețe sau alte obiecte în ventilurile de admisie sau evacuare aer. Un asemenea contact accidental cu piese aflate sub tensiune poate cauza pagube sau vătămări imposibil de prevăzut.

Funcție TURBO



Pentru a activa funcția turbo, apăsați pe butonul **TURBO** iar va apărea pe display. Apăsați din nou pentru a anula această funcție.

În modul RĂCIRE/ ÎNCĂLZIRE, când selectați caracteristica TURBO, aparatul va trece la modul de RĂCIRE rapidă sau ÎNCĂLZIRE rapidă și va seta cea mai mare viteză de funcționare a ventilatorului pentru a sufla un flux de aer puternic.

Funcție SILENȚIOS



1. Apăsați pe butonul **MUTE** pentru a activa această funcție iar va apărea pe display-ul telecomenzii. Apăsați din nou pentru a dezactiva această funcție.
2. Când funcția SILENȚIOS (MUTE) este activă, telecomanda va afișa viteza auto a ventilatorului iar unitatea internă va funcționa cu viteza cea mai mică a ventilatorului pentru a nu emite zgomot.
3. Apăsând pe butonul VENTILATOR/TURBO, funcția SILENȚIOS se anulează. Funcția SILENȚIOS nu poate fi activată în modul de dezumidificare.

Funcție SLEEP (Somn)

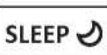

Presetare program de funcționare automat.

- Apăsați pe butonul **SLEEP** pentru a activa funcția SLEEP iar va apărea pe display.
- Apăsați din nou pentru a anula această funcție. După 10 ore de funcționare în modul Sleep, aparatul de aer condiționat va trece la modul de funcționare setat anterior.

Funcție I FEEL (Eu simt)



Presetare program de funcționare automat.

- Apăsați pe butonul **I FEEL** pentru a activa funcția, va apărea pe display-ul telecomenzii.
- Apăsați din nou pentru a dezactiva această funcție. Această funcție permite telecomenzii să măsoare temperatura din locul în care se află și să trimită acest semn către aparatul de aer condiționat pentru a optimiza temperatura în jurul dvs. și a vă asigura confortul.

Funcție ECO



În acest mod de funcționare, aparatul setează în mod automat funcționarea astfel încât să economisească energie.

Apăsați pe butonul **ECO**, apare pe display iar aparatul va funcționa în modul ECO. Apăsați din nou pentru a-l anula.

Notă: Funcția ECO este disponibilă atât în modul RĂCIRE, cât și ÎNCĂLZIRE.

Funcție DISPLAY (Display intern)



Pornire/Oprire display cu LED-uri de pe panou.

Apăsați pe butonul **DISPLAY** pentru a opri display-ul cu LED-uri de pe panou. Apăsați din nou pentru a porni display-ul cu LED-uri.

Funcție GEN (economisire energie)



Pornire/Oprire display cu LED-uri și lumina albastră.

1. Porniți mai întâi unitatea internă și apăsați lung pe butonul **MUTE** 3 secunde pentru a activa și repetați pentru a dezactiva această funcție.
2. În această funcție, apăsați scurt pe butonul **MUTE** pentru a selecta limitarea puterii absorbite (L1 minim, L2 mediu, L3 maximă).
3. Selectați OFF, apoi așteptați 2 secunde și ieșiți.

Resetare Wi-Fi

1. Metoda 1: Apăsați pe butonul DISPLAY de 6 ori în 8 secunde.
2. Metoda 2: Apăsați pe butonul ECO de 6 ori în 8 secunde.
3. Metoda 3: Apăsați lung pe MODE și peste 3 secunde.

Veți auzi 2 beep-uri sonore iar CF sau AP va apărea pe display-ul intern după operațiune.

Pentru a consulta manualul de utilizare Wi-Fi, încadrați CODUL QR.





TELECOMANDĂ

Funcție de AUTO-CURĂȚARE

Pentru a activa această funcție, opriți mai întâi unitatea internă, apoi apăsați pe butonul

HEALTH apoi veți auzi un beep sonor, **[AC]**

va apărea pe LED-ul intern iar  va apărea pe display-ul telecomenzii.

1. Această funcție vă ajută să îndepărtați acumulările de mizerie, bacterii etc din evaporatorul intern.
2. Această funcție va dura aproximativ 30 de minute după care se va reveni la modul precedent. Puteți apăsa pe butonul  pentru a anula această funcție în timpul procesului.

Veți auzi 2 beep-uri sonore când este finalizată sau anulată.

- ⚠ Este normal să se audă zgomot în timpul acestui proces dat fiind că materialele plastice se dilată la căldură și se contractă la rece.
- ⚠ Recomandăm activarea acestei funcții în următoarele condiții ambientale pentru a evita intervenția dispozitivelor de siguranță.

Unitate internă	Temp < 86°F (30°C)
Unitate externă	41°F (5°C) < Temp < 86°F (30°C)

- ⚠ Este recomandat să se activeze această funcție o dată la 3 luni.

Funcție încălzire 8°C

1. Apăsați lung pe butonul **ECO** peste 3 secunde pentru a activa această funcție iar **[8°C]** (**[46°F]**) va apărea pe display-ul telecomenzii.
Apăsați din nou pentru a dezactiva această funcție.
2. Această funcție va activa automat modul încălzire atunci când temperatura camerei este mai mică decât 8°C (46°F) și va reveni la standby dacă temperatura ajunge la 9°C(48°F).
3. Dacă temperatura camerei este mai mare de 18°C (46°F), aparatul va anula această funcție automat.

Funcție Vânt Ușor

1. Porniți unitatea internă și schimbați la modul RĂCIRE (COOL), apoi apăsați pe butonul **GENTLE WIND** sau pentru a activa această funcție,  va apărea pe display.
Repețiți pentru a o dezactiva.
2. Această funcție va închide automat defletoarele verticale și vă va da senzația unui vânt ușor, confortabil.

Funcție Aer Proaspăt

FRESH AIR Această funcție va pompa aer proaspăt din afară înăuntru

FRESH

Apăsați pe butonul **AIR** pentru a activa funcția. După aceea, selectați viteza la care doriți să funcționeze ventilatorul. Pe display se vor afișa următoarele:

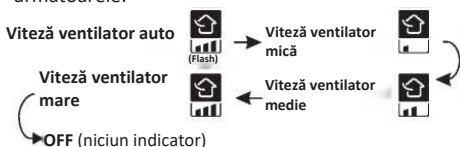

Notă:

1. Această funcție este disponibilă când aparatul este în modul de funcționare OFF/încălzire Răcire/Ventilator/Auto.
2. În modul OFF, aparatul de aer condiționat poate funcționa automat datorită diferenței mari de temperatură dintre interior și exterior.
3. Dacă afișajul intern arată indicatorul de Aer Proaspăt și CL, puteți înlocui filtrul (durata 2160 de ore) și apăsa lung pe butonul **FRESH AIR** timp de 5 secunde pentru a reseta alarma.

Funcție TVOC

Această funcție permite detectarea anumitor tipuri de gaze nocive în cameră și afișarea stării calității aerului.

Dacă unitatea este prevăzută cu această funcție, când unitatea funcționează, aceasta va afișa următoarele stări de indicator în funcție de concentrația detectată a diferitelor gaze nocive.

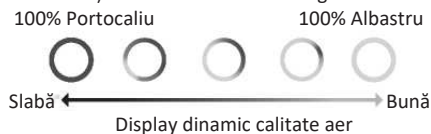

1. Cu cât mai mult portocaliu în cerc, cu atât este mai rea calitatea aerului (notă: obiectivul detectării calității aerului este TVOC, concentrația totală de compuși organici volatili).
 2. Toate luminile de pe display-ul panoului, inclusiv TVOC pot fi oprite apăsând pe butonul **DISPLAY**.
 3. Activarea funcției Aer Proaspăt poate îmbunătăți calitatea aerului din interior, însă dacă poluarea aerului din exterior este intensă, se recomandă dezactivarea funcției Aer Proaspăt.
- ⚠ Detectarea TVOC țintește mai ales compuși organici volatili, precum și utilizarea parfumurilor, apei de toaletă, alcoolului, deodorantelor etc, va duce de asemenea la o creștere în concentrația TVOC detectată.
 - ⚠ Senzorul TVOC trebuie să se stabilizeze la fiecare pornire. Vă rugăm să așteptați timp de 10 minute pentru o detectare corectă.
 - ⚠ În funcție de brand sau de principiul de funcționare al echipamentului de testare, rezultatele testării TVOC pot varia.

INSTRUCȚIUNI DE UTILIZARE

- ❗ orice încercare de a folosi aparatul de aer condiționat la temperaturi mai mici decât cele din intervalului specificat poate determina pornirea dispozitivului de protecție. Prin urmare, asigurați-vă că utilizați aparatul de aer condiționat în următoarele condiții de temperatură.

Aparat de aer condiționat cu inverter:

MOD	Încălzire	Răcire	Dezumidificare
Temperatură			
Temperatura camerei	0°C~30°C	17°C~32°C	
Temperatură exterior	-20°C~30°C	-15°C~53°C	

Cu sursa de alimentare conectată, reporniți aparatul de aer condiționat după închidere sau treceți-l în alt mod de funcționare în timpul funcționării iar dispozitivul de protecție al aparatului de aer condiționat va porni. Compresorul își va relua funcționarea după 3 minute.

❗ Caracteristici ale funcționării în mod încălzire (aplicabile pompei de încălzire)

Preîncălzire:

Când funcția de încălzire este activată, unitatea internă se va preîncălzi în 2~5 minute, după aceea aparatul de aer condiționat va începe să încălzească și suflă aer cald.

Degivrare:

În timpul încălzirii, când unitatea externă este înghețată, aparatul de aer condiționat va activa funcția de degivrare automată pentru a ameliora efectul de încălzire. În timpul degivrării, ventilatoarele din interior și exterior se vor opri. Aparatul de aer condiționat va relua încălzirea automat după ce degivrarea se termină.

MĂSURI DE PRECAUȚIE LA INSTALARE



Lungime tuburi și refrigerent suplimentar

Model inverter și capacitate (btu/h)	9K-12K
Lungime tuburi acoperite cu pre-încărcare	5m
Distanță maximă între unitate internă și unitate externă	15m
Încărcare suplimentară refrigerent	15g/m
Dif. max. de nivel între unitate internă și externă	10m
Tip de refrigerent	R32

Parametri de cuplu de strângere

Dimensiune TUB	Newton metru [N x m]	Livră-forță picior (lbf-ft)	Kilogram-forță metru (kgf-m)
1/4 " (4 Ø 6.35)	15 - 20	11,1 - 14,8	1,5 - 2,0
3/8" (4 Ø 9,52)	31 - 35	22,9 - 25,8	3,2 - 3,6
1/2" (Ø 12)	45 - 50	33,2 - 36,9	4,6 - 5,1
5/8 " (4 Ø 15.88)	60 - 65	44,3 - 48,0	6,1 - 6,6

Cabluri de conexiune

TIP INVERTER MODEL Capacitate (Btu/h)		9k /12
		suprafață secțională
Cabluri de alimentare	N	1,0mm ²
	L	1,0mm ²
		1,0mm ²
Cabluri conexiune	N	1,0mm ²
	L	1,0mm ²
	1	1,0mm ²
		1,0mm ²



Notă: Acest tabel este doar pentru referință, instalarea trebuie să respecte cerințele legilor și normelor locale.

INSTALARE UNITATE INTERNĂ

Pentru a efectua instalarea unității interne consultați instrucțiunile de mai jos.

Pentru detalii suplimentare vizitați pagina produsului pe site-ul: www.olimpiasplendid.com

Pasul 1: Alegeți locul de instalare

- 1.1 Asigurați-vă că instalarea respectă dimensiunile minime de instalare (definite mai jos) și lungimea minimă și maximă de îmbinare a tuburilor și diferența de elevație maximă așa cum sunt definite în secțiunea Cerințe Sistem.
- 1.2 Ventilele de admisie și evacuare aer vor fi libere de obstacole, asigurând un flux de aer corespunzător în întreaga încăpere.
- 1.3 Condensul poate fi drenat ușor și în siguranță.
- 1.4 Toate conexiunile cu unitatea externă pot fi realizate ușor.
- 1.5 Unitatea internă nu se află la îndemâna copiilor.
- 1.6 Un zid de montare destul de solid pentru a rezista de patru ori la greutatea totală și vibrațiile unității.
- 1.7 Se poate ajunge ușor la filtru pentru curățare.
- 1.8 Lăsați destul spațiu liber pentru a permite accesul pentru întreținerea de rutină.
- 1.9 Instalați aparatul la cel puțin 3 m de antena televizorului sau a radioului. Funcționarea aparatului de aer condiționat poate perturba recepția TV sau radio în zonele în care semnalul este slab. Un amplificator poate fi necesar pentru dispozitivul afectat.
- 1.10 Nu instalați în spălătorii sau lângă piscine din cauza mediului coroziv.

Distanțe minime în interior

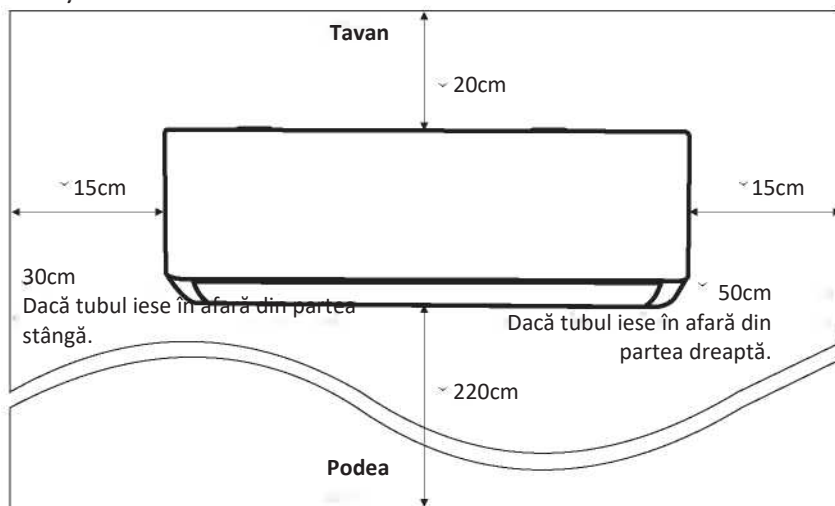

INSTALARE UNITATE INTERNĂ

Pasul 2 Instalați placa de montaj

- 2.1 Scoateți placa de montaj de pe spatele unității interne.
- 2.2 Asigurați-vă că respectați cerințele privind dimensiunile minime de instalare ca în pasul 1, în funcție de mărimea plăcii de montaj, stabiliți poziția și țineți placa de montaj fixată aproape de zid.
- 2.3 Ajustați placa de montaj pe orizontală cu ajutorul unei nivele, apoi marcați pozițiile găurilor pentru șuruburi pe zid.
- 2.4 Puneți jos placă de montaj și dați găurile cu burghiul în pozițiile marcate.
- 2.5 Introduceți diblurile de cauciuc în găuri, apoi agățați placă de montaj și fixați-o cu șuruburi.

Nivelă

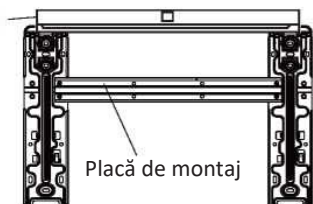

Poziții șuruburi de referință

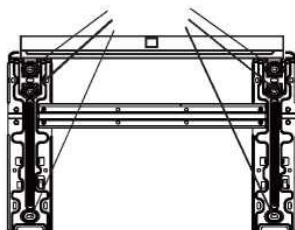

Notă:

- (I) Asigurați-vă că placa de montaj este destul de bine fixată și aderentă la zid după instalare.
- (II) Această figură prezentată poate fi diferită de obiectul real, vă rugăm să o luați pe aceasta din urmă ca standard.

Pasul 3: Realizare găuri în zid

3.1 Există trei modalități de conectare a tuburilor la alegere

Mod 1: Stânga, tub aer proaspăt, tubulatură refrigerent, tub drenaj și cabluri cablu conexiune, toate trec printr-o singură gaură către exterior.

Mod 2: Dreapta, tub aer proaspăt, tubulatură refrigerent, tub drenaj și cabluri cablu conexiune, toate trec printr-o singură gaură către exterior

Mod 3: Spate, tub aer proaspăt, tubulatură refrigerent, tub drenaj și cabluri cablu conexiune trec print două găuri una lângă alta.

3.2 Pentru Mod3, urmați dimensiunea de referință pentru placă de montaj și gaură pentru a stabili locul.

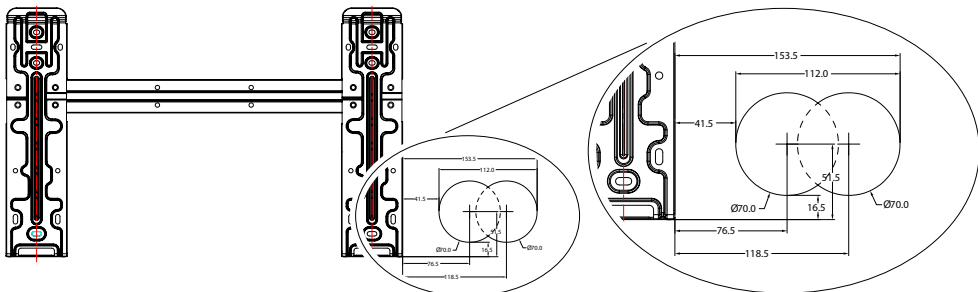

INSTALARE UNITATE INTERNĂ

Pentru Mod1 și Mod2, stabiliți locul găurii din zid pe baza următoarelor indicații.

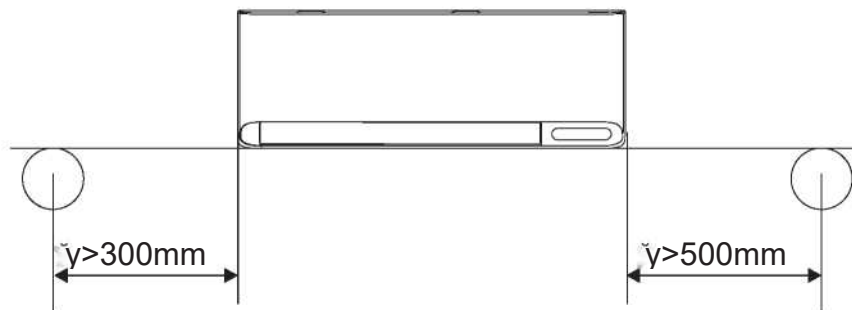

- 3.3 Realizați gaura în perete cu un burghiu de 70mm și cu un unghi mic oblic mai jos decât capătul intern cu circa 5mm până la 10mm.
- 3.4 Puneți manșonul de perete și capacul manșonului de perete (ambele sunt piese opționale) pentru a proteja piesele de legătură.

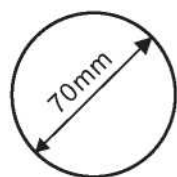

Capac manșon de perete (Opțional)



Interior

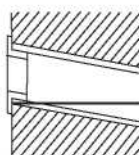

Manșon de perete (Opțional)

Exterior

5-10mm

Unghi mic oblic

Atenție:

Când realizați gaura în zid, asigurați-vă că evitați cablaje, țevi și alte componente sensibile.

- * Dacă unitatea internă este pe un perete perimetral și nu se optează pentru o instalare pe spate, gaura trebuie să fie dată pe perețele perimetral adiacent (la dreapta sau la stânga) și nu pe același perete perimetral pe care este amplasată unitatea internă întrucât nu se pot realiza coturi la 90° ale tuburilor.

INSTALARE UNITATE INTERNĂ

Pasul 4: Conectare tub refrigerent

- 4.1. În funcție de poziția găurii din zid, selectați modul corespunzător de tubulatură.
Există trei moduri opționale de tubulatură pentru unități interne conform ilustrației din figura de mai jos:

În Mod Tubulatură 1 sau Mod Tubulatură 3, trebuie să se facă o creștătură folosind o foarfecă pentru a tăia foaia de plastic a ieșirii tubulaturii și a ieșirii cablurilor pe partea corespunzătoare a unității interne.

Notă: Când se taie foaia de plastic la ieșire, tăietura trebuie să fie finisată pentru a netezi.

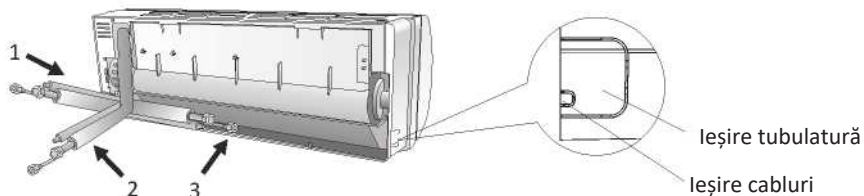

- 4.2. Îndoirea tuburilor de legătură cu orificiul orientat în sus așa cum se arată în figură.

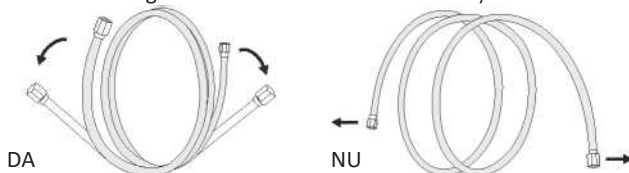

- 4.3. Scoateți capacul de plastic din orificiile tuburilor și scoateți capacul de protecție de la capătul racordurilor tuburilor.
4.4. Asigurați-vă că orificiul tubului de legătură nu este obturat de resturi de materiale și este curat.
4.5. După ce aliniați centrul, rotiți piulița tubului de legătură pentru a strânge piulița cât se poate de bine cu mâna.
4.6. Folosiți o cheie dinamometrică pentru a o strânge în conformitate cu valorile de cuplu din tabelul privind cerințele de cuplu; (Consultați tabelul privind cerințele de cuplu din secțiunea MĂSURI DE PRECAUȚIE LA INSTALARE).
4.7. Îmbrăcați îmbinarea cu tubul izolator.

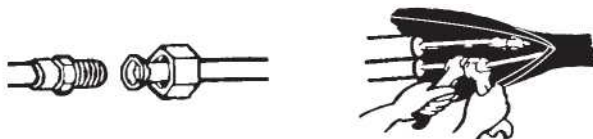

INSTALARE UNITATE INTERNĂ

Pasul 5: Conectare furtun de drenaj

- 5.1 Ajustați furtunul de drenaj (dacă este cazul)

La anumite modele, ambele părți ale unității interne sunt echipate cu orificii de drenaj, puteți alege unul dintre acestea pentru a prinde furtunul de drenaj. Și puneți dop orificiului de drenaj nefolosit cu cauciuc prin într-unul din orificii.

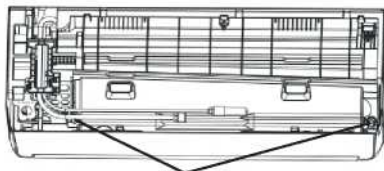

Orificii drenaj

- 5.2 Conectați furtunul de drenaj la orificiul de drenaj, asigurați-vă că îmbinarea este stabilă și efectul de etanșare este bun.

- 5.3 Înveliți îmbinarea bine cu bandă teflon pentru a vă asigura că nu sunt pierderi.

Notă: Asigurați-vă că nu există îndoituri sau fisuri și tuburile trebuie să fie poziționate oblic în jos pentru a evita blocare, pentru a asigura drenaj corespunzător.

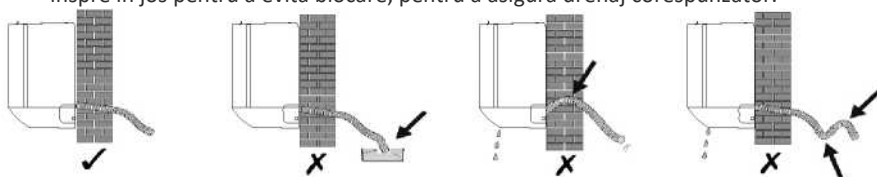

Pasul 6: Conectare cablaj

- 6.1 Alegeți dimensiunea corectă a cablurilor, determinată de curentul maxim de funcționare de pe plăcuța de identificare. (Verificați dimensiunea cablurilor, consultați secțiunea MĂSURI DE PRECAUȚIE LA INSTALARE)
- 6.2 Deschideți panoul frontal al unității interne.
- 6.3 Folosiți o șurubelniță, deschideți capacul cutiei de distribuție electrice, pentru a avea acces la blocul terminal.
- 6.4 Deșurubați clema de cablu.
- 6.5 Introduceți un capăt al cablului în poziția din cutia de distribuție din spatele capătului din dreapta al unității interne.
- 6.6 Conectați cablurile la terminalul corespunzător conform schemei de cablare de pe capacul cutiei de distribuție. Și asigurați-vă că acestea sunt bine conectate.
- 6.7 Înșurubați clema de cablu pentru a fixa cablurile.
- 6.8 Repuneți capacul cutiei de distribuție electrice și panoul frontal.
- 6.9 La anumite modele, cablurile de alimentare și cablurile de conexiune sunt pre-instalate pe aparat în fabrică.

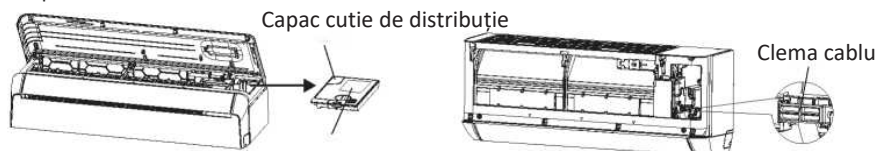

INSTALARE UNITATE INTERNĂ

Pasul 7: Conectați tubul de aer proaspăt și puneți filtrul

- 7.1 În funcție de poziția găurii din zid, selectați modul corespunzător de tubulatură.
Mod 1: Stânga, împreună cu tubulatura refrigerent, tubul de drenaj și cablurile de conexiune.
Mod 2: Dreapta, împreună cu tubulatura refrigerent, tubul de drenaj și cablurile de conexiune.
Mod 3: Spate, tubul de aer proaspăt nu este în mănunchi cu celelalte tuburi.
- 7.2 În modul 1 și 2, dacă este necesar, prelungiți tubul de aer proaspăt unind prelungitorul și tubul rigid.



Pentru mod 1: Măsurați distanța dintre colțul stânga jos al plăcii de montaj și centrul găurii din zid, lungimea este egală cu lungimea măsurată plus 650mm.

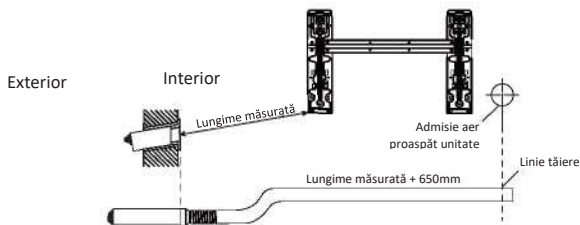

Pentru mod 2: Măsurați distanța dintre colțul stânga jos al plăcii de montaj și centrul găurii din zid, lungimea tubului de aer proaspăt este egală cu lungimea măsurată.

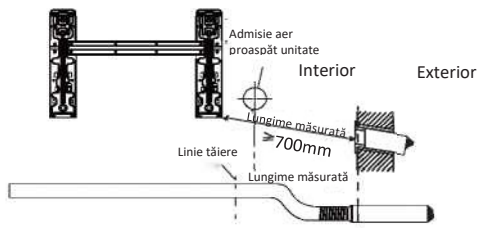

Pentru mod 3: Lungimea tubului de aer proaspăt este de 310mm iar lungimea expusă a tubului de aer proaspăt este 50mm.

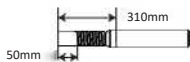

INSTALARE UNITATE INTERNĂ

Pasul 7: Conectați tubul de aer proaspăt și puneți filtrul

7.3 Ajustați lungimea tubului de aer proaspăt

În funcție de locul de instalare, stabiliți lungimea tubului de aer proaspăt.

7.3.1 Scurtați tubul

Tăiați tubul de aer proaspăt la lungimea corespunzătoare, asigurându-vă că nu-l striviți sau deteriorați.

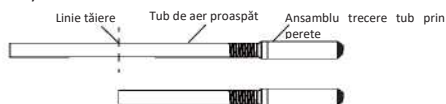

Dacă este necesar să tăiați tubul, nu uitați să-l introduceți în racord fixându-l la lipici.

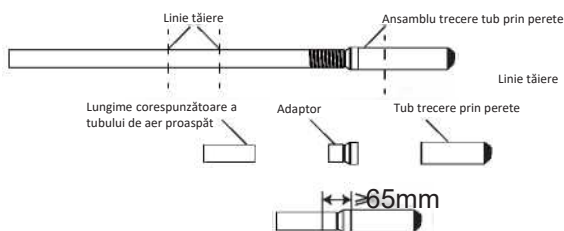

Conectați tubul de aer proaspăt, adaptoarele și tubul de trecere prin perete

Notă:

1. Partea de suprapunere a adaptorului și tubului de trecere prin perete trebuie să fie aplatizată cu scule și nu poate fi deformată;
2. Adaptorul nu poate fi introdus prin forțare în tubul de trecere prin perete, în caz contrar poate cauza deformarea părții de îmbinare iar distanța dintre capătul tubului rotund al adaptorului și tubul de trecere prin perete este $\geq 65\text{mm}$;

7.3.2 Măriți lungimea

Procedați conform ilustrației din imaginea de mai jos:

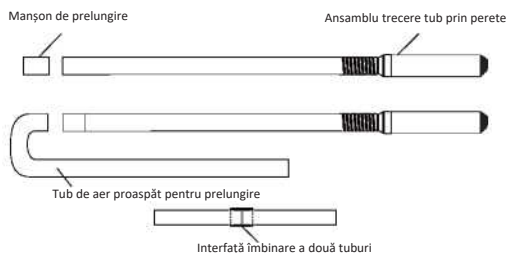

Notă: Numărul de coturi de pe tubul de aer proaspăt și lungimea tubului vor afecta cantitatea de aer proaspăt. Se recomandă utilizarea modalității 3 și evitarea mării lungimii tubului de aer proaspăt dacă condițiile de instalare permit acest lucru.

INSTALARE UNITATE INTERNĂ

Pasul 7: Conectați tubul de aer proaspăt și puneți filtrul

- 7.4 Însurubați tubul de aer proaspăt în orificiul de admisie aer proaspăt de pe spatele unității interne.

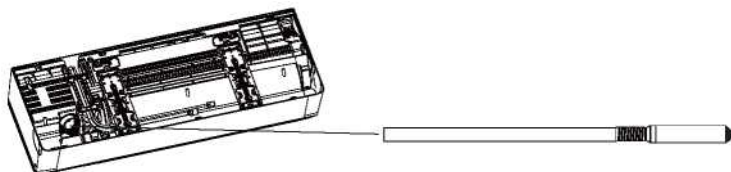

- 7.5 Deschideți panoul din interior și scoateți suportul de filtru, puneți filtrul cu 4 straturi pentru aer proaspăt și apoi repuneți suportul.

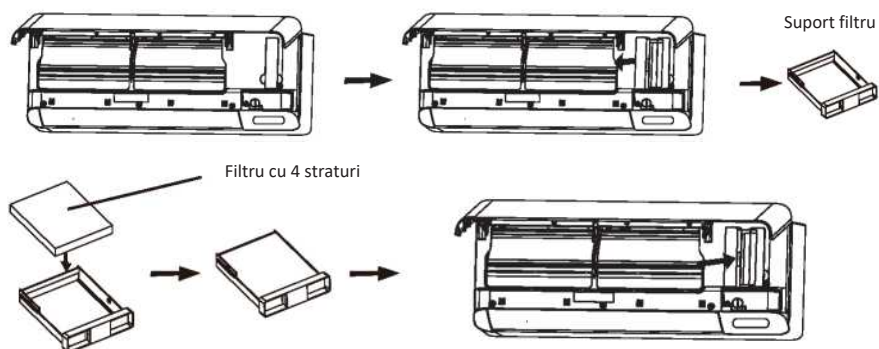

INSTALARE UNITATE INTERNĂ

Pasul 8: Înfășurare tuburi și cabluri

După ce sunt instalate toate tuburile de refrigerent, cablajul de conexiune și furtunul de drenaj, pentru a economisi spațiu, a le proteja și a le izola, trebuie să fie strânse într-un mănunchi cu bandă izolatoare înainte de a le trece prin gaura din perete.

8.1. Aranjați tuburile, cablurile și furtunul de drenaj cu atenție conform ilustrației de mai jos.

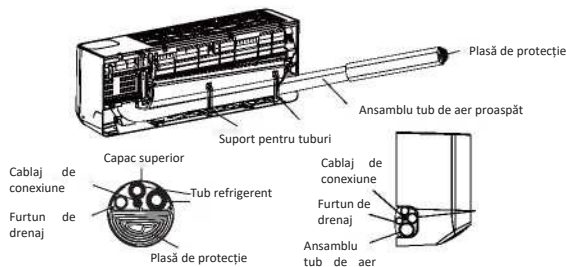

Mod 1

După aranjarea tuburilor și cablurilor, luați suportul pentru tuburi din accesoriile de aer proaspăt. Introduceți în slot ca în imagine pentru a fixa tuburile.

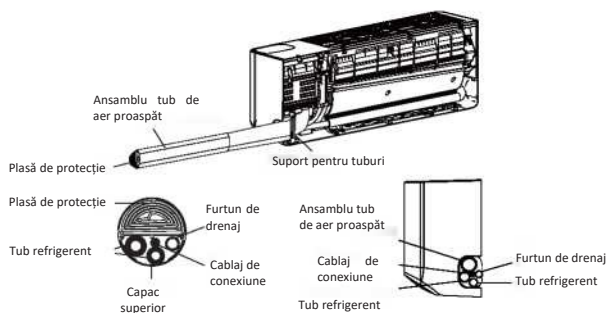

Mod 2

După aranjarea tuburilor și cablurilor, luați suportul pentru tuburi din accesoriile de aer proaspăt. Introduceți în slot ca în imagine pentru a fixa tuburile.

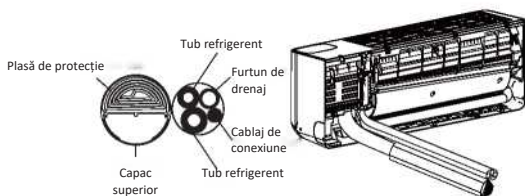

Notă: Evitați încrucișarea și îndoirea pieselor.

8.2. Înfășurați tuburile de aer proaspăt, tuburile de refrigerent, cablajul de conexiune și furtunul de drenaj împreună, strâns, cu bandă izolatoare.

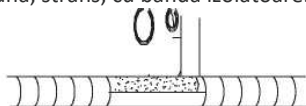

INSTALARE UNITATE INTERNĂ

Pasul 9: Montaj unitate internă

- 9.1 Treceți încet tuburile de refrigerent, cablajul de conexiune și furtunul de drenaj înfășurate în același mănunchi prin gaura din zid.
- 9.2 Agățați partea superioară a unității interne pe placa de montaj.
- 9.3 Aplicați o ușoară presiune pe partea stângă și dreaptă a unității interne, asigurați-vă că unitatea internă este prinsă ferm.
- 9.4 Împingeți în jos partea inferioară a unității interne pentru a lăsa să se fixeze pe cârligele plăcii de montaj și asigurați-vă că este prinsă ferm.

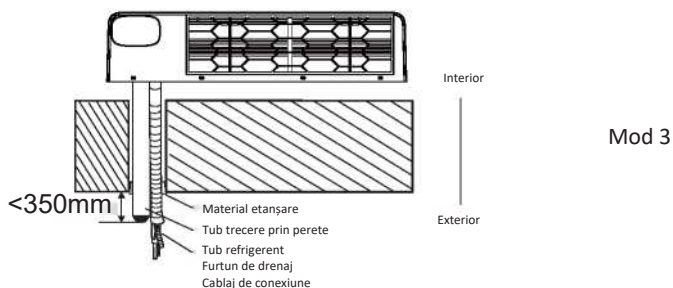
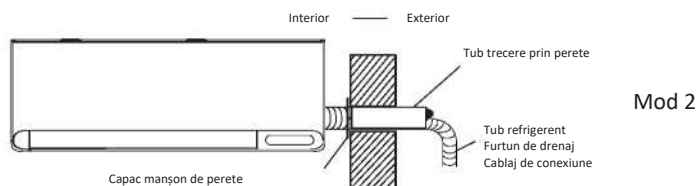
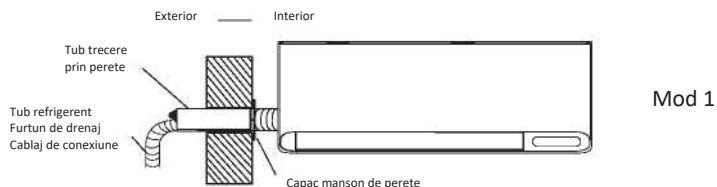

Notă:

1. Distanța dintre admisia de aer proaspăt și perete nu trebuie să fie mai mare de 350mm;
2. În timpul instalării, ansamblul tubului de aer proaspăt poate fi rotit la un unghi adecvat conform poziției unității externe, astfel încât tubul de legătură să nu blocheze admisia de aer proaspăt.
3. Tubul de aer proaspăt trebuie să fie ușor înclinat în jos și să nu existe nicio parte ridicată astfel încât să se evite pătrunderea apei de ploaie în încăpere.
4. Dacă este necesar să îndoiți tubul de aer proaspăt, raza minimă a îndoirii tubului de aer proaspăt trebuie să fie mai mare de 60mm, în caz contrar ar putea afecta efectul de aer proaspăt.
5. Admisia de aer proaspăt nu trebuie să fie poziționată în dreptul evacuării aerului din unitatea externă, într-un spațiu închis sau într-un loc cu aer viciat.

INSTALARE UNITATE EXTERNĂ

Pasul 1: Alegeți locul de instalare

Alegeți un loc care vă permite următoarele:

- 1.1 Nu instalați unitatea externă lângă surse de căldură, vapori sau gaze inflamabile.
- 1.2 Nu instalați unitatea în locuri cu mult vânt sau mult praf.
- 1.3 Nu instalați unitatea în locuri prin care se circulă intens. Alegeți un loc în care evacuarea aerului și zgomotul cauzat de funcționare aparatului nu deranjează vecinii.
- 1.4 Evitați instalarea unității în locuri în care este expusă direct la razele soarelui (sau folosiți un dispozitiv de protecție, dacă este necesar, care nu trebuie să obstrucționeze fluxul de aer).
- 1.5 Rezervați spațiile necesare conform ilustrației astfel încât aerul să circule liber.
- 1.6 Instalați unitatea externă într-un loc sigur și stabil.
- 1.7 Dacă unitatea externă este supusă vibrațiilor, puneți bucăți de cauciuc pe picioarele unității.

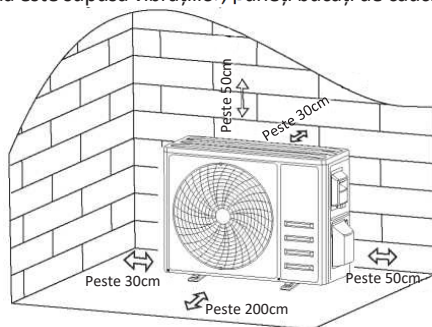

Pasul 2: Instalare furtun de drenaj

- 2.1 Acest pas este doar pentru modelele cu pompă de încălzire.
- 2.2 Introduceți manșonul de drenaj în gaura din partea inferioară a unității externe.
- 2.3 Conectați furtunul de drenaj la manșon și asigurați-vă că îmbinarea este fermă.

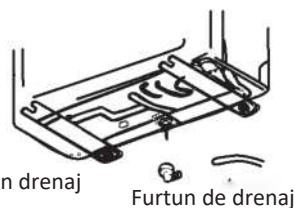

Pasul 3: Fixare unitate externă

- 3.1 Marcați poziția de instalare pentru șuruburile de expansiune în funcție de dimensiunile de instalare ale unității externe.
- 3.2 Dați găurile în perete și curățați praful de ciment și poziționați șuruburile.
- 3.3 Dacă se poate, instalați 4 bucăți de cauciuc în gaură înainte de a poziționa unitatea externă (Opțional). Acest lucru va reduce vibrațiile și zgomotul.
- 3.4 Poziționați unitatea externă pe șuruburi și găurile efectuate în prealabil.
- 3.5 Folosiți o cheie pentru a fixa ferm unitatea externă cu șuruburi.

Notă:

Unitatea externă poate fi fixată pe o consolă de montare pe perete. Urmați instrucțiunile pentru consola de montare pe perete pentru a o fixa pe perete și apoi fixați unitatea externă pe aceasta și asigurați-vă că are o poziție orizontală. Consola de montare pe perete trebuie să fie capabil să suporte cel puțin de 4 ori greutatea unității externe.

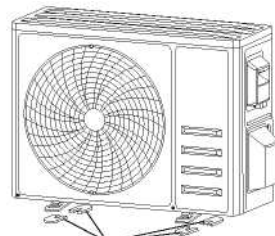

Puneți 4 bucăți de cauciuc (Opțional)

INSTALARE UNITATE EXTERNĂ

Pasul 4: Instalare cablaj

- 4.1 Folosiți o șurubelniță Phillips pentru a deșuruba capacul cablajului, prindeți-l și apăsați-l ușor pentru a-l da jos.
- 4.2 Deșurubați clema de cablu și scoateți-o.
- 4.3 Urmând SCHEMA ELECTRICĂ (a se vedea ultima pagină din acest manual), conectați cablurile de conexiune la bornele corespunzătoare și asigurați-vă că toate conexiunile sunt ferme și sigure.
- 4.4 Repuneți clema de cablu și capacul cablajului.

Notă: Când conectați cablurile unităților internă și externă, alimentarea trebuie să fie oprită.

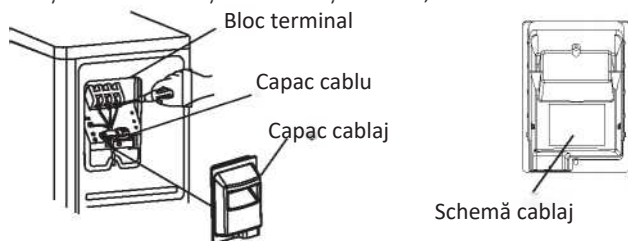

Pasul 5: Conectare tub refrigerent

- 5.1 Deșurubați capacul supapei, prindeți-l și apăsați ușor în jos pentru a-l scoate (dacă există un capac al supapei).
- 5.2 Îndepărtați capacele de protecție de la capătul supapelor.
- 5.3 Scoateți capacul de plastic din orificiile tubului și asigurați-vă că orificiul tubului de legătură nu este obturat de resturi de materiale și este curat.
- 5.4 După alinierea centrului, rotiți piulița evazată a țevii de legătură pentru a strânge piulița cu mâna cât mai strâns cu putință.
- 5.5 Cu ajutorul unei chei, țineți corpul supapei și folosiți o cheie dinamometrică pentru a strânge piulița evazată în conformitate cu valorile de cuplu de strângere din tabelul privind cerințele de cuplu.

(Consultați tabelul privind cerințele de cuplu din secțiunea MĂSURI DE PRECAUȚIE LA INSTALARE)

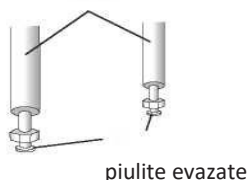
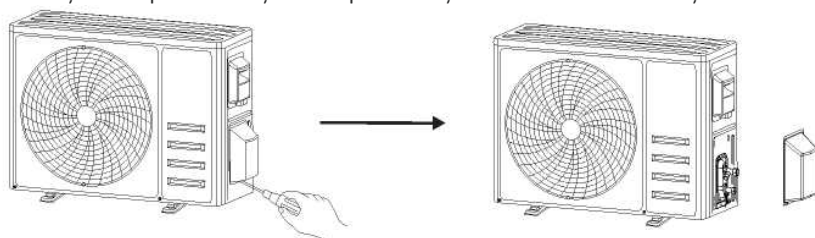

INSTALARE UNITATE EXTERNĂ

Pasul 6: Pompă de vid

- 6.1 Folosiți o cheie pentru a scoate capacele de protecție de la orificiul de serviciu, supapa de joasă presiune și supapa de înaltă presiune ale unității externe.
- 6.2 Conectați furtunul de presiune al manometrului colector la portul de serviciu de pe supapa de joasă presiune a unității externe.
- 6.3 Conectați furtunul de încărcare de la manometrul colector la pompa de vid.
- 6.4 Deschideți supapa de joasă presiune a manometrului colector și închideți supapa de înaltă presiune.
- 6.5 Porniți pompa de vid pentru a vida sistemul.
- 6.6 Timpul de vid nu trebuie să fie mai mic de 15 minute sau asigurați-vă că manometrul compus indică $-0,1$ MPa (-76 cmHg).
- 6.7 Închideți supapa de joasă presiune a manometrului colector și opriți vidul.
- 6.8 Țineți presiunea timp de 5 minute, asigurați-vă că reculul indicatorului manometrului compus nu depășește $0,005$ MPa.
- 6.9 Deschideți supapa de joasă presiune în sens invers acelor de ceasornic pentru $1/4$ de tură cu o cheie hexagonală pentru a lăsa puțin agent refrigerent să se umple în sistem, apoi închideți supapa de joasă presiune după 5 secunde și îndepărtați rapid furtunul de presiune.
- 6.10 Verificați toate îmbinările interne și externe pentru scurgeri cu apă cu săpun sau cu un detector de scurgeri.
- 6.11 Deschideți complet supapa de joasă presiune și supapa de înaltă presiune a unității externe cu ajutorul unei chei hexagonale.
- 6.12 Reinstalați capacele de protecție ale orificiului de serviciu, ale supapei de joasă presiune și ale supapei de înaltă presiune ale unității externe.
- 6.13 Repuneți capacul supapei.

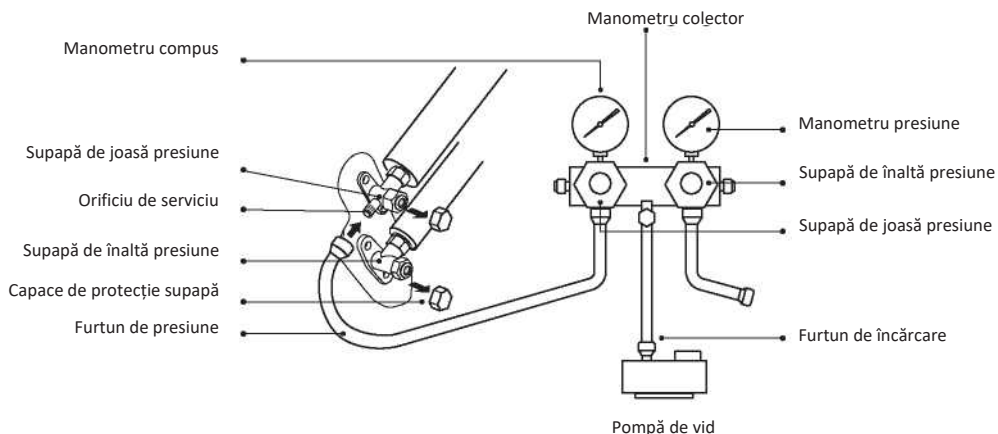

Operațiuni de testare

Verificări înainte de testare

Efectuați următoarele verificări înainte de efectua testarea.

Descriere	Metodă de verificare
Verificare securitate electrică	<ul style="list-style-type: none">• Verificați dacă tensiunea sursei de alimentare respectă specificația.• Verificați dacă există vreo conexiune greșită sau lipsă între liniile de alimentare, linia de semnal și firele de masă.• Verificați dacă rezistența la pământ și rezistența izolației respectă cerințele.
Verificare securitate instalare	<ul style="list-style-type: none">• Confirmați direcția și netezimea tubului de drenaj.• Confirmați că îmbinarea tubului de refrigerent este instalată complet.• Confirmați securitatea instalării unității externe, a plăcii de montaj și a unității interne.• Confirmați că supapele sunt complet deschise.• Confirmați că nu există corpuri străine sau unelte lăsate în interiorul unității.• Finalizați instalarea grilajului și a panoului de intrare a aerului din unitatea internă.
Detectare pierdere refrigerent	<ul style="list-style-type: none">• Îmbinarea tuburilor, racordul dintre cele două supape ale unității externe, bobina supapei, orificiul de sudură etc., unde pot apărea pierderi.• Metodă de detectare cu spumă: Aplicați apă cu săpun sau spumă în mod uniform pe părțile în care pot apărea scurgeri și observați dacă apar sau nu bule; în caz contrar, aceasta indică faptul că rezultatul detectării scurgerilor este sigur.• Metoda de detectare a scurgerilor: Utilizați un detector de scurgeri profesional și citiți instrucțiunile de funcționare, detectați în poziția în care pot apărea scurgeri.• Durata de detectare a scurgerilor pentru fiecare poziție ar trebui să dureze 3 minute sau mai mult; În cazul în care rezultatul testului arată că există scurgeri, piulița trebuie strânsă și testată din nou până când nu mai există scurgeri; După ce detectarea scurgerilor este finalizată, înfășurați racordul de tub expus al unității interne cu material termoizolant și înfășurați-l cu bandă izolatoare.

Instrucțiuni testare

1. Porniți alimentarea cu energie electrică.
2. Apăsăți pe butonul PORNIT/OPRIT (ON/OFF) al telecomenzii pentru a porni aparatul de aer condiționat.
3. Apăsăți pe butonul MODE pentru a comuta la modul de funcționare RĂCIRE (COOL) și ÎNCĂLZIRE (HEAT).
În fiecare mod de funcționare setați după cum urmează:
COOL-Setați temperatura cea mai scăzută
HEAT-Setați temperatura cea mai ridicată
4. Lăsați aparatul să funcționeze circa 8 minute în fiecare mod de funcționare și verificați dacă toate funcțiile sunt executate corect și răspund la acțiunile telecomenzii. Verificări funcții după cum se recomandă:
 - 4.1 Dacă temperatura aerului de ieșire răspunde la modul de răcire și de încălzire
 - 4.2 Dacă apa se scurge corect din furtunul de drenaj
 - 4.3 Dacă lamelele și deflectoarele (opțional) se rotesc corect

Operațiune de testare

5. Observați starea de funcționare de probă a aparatului de aer condiționat timp de cel puțin 30 de minute.
6. După efectuarea cu succes a testării, reveniți la setarea normală și apăsați butonul ON/OFF de pe telecomandă pentru a opri unitatea.
7. Informați utilizatorul să citească cu atenție acest manual înainte de utilizare și arătați-i cum să utilizeze aparatul de aer condiționat, cunoștințele necesare pentru service și întreținere, precum și reamintirea modului de depozitare a accesoriilor.

Notă:

Dacă temperatura ambiantă depășește intervalul menționat în secțiunea INSTRUCȚIUNI DE UTILIZARE și nu poate funcționa în modul RĂCIRE sau ÎNCĂLZIRE, ridicați panoul frontal și consultați funcționarea butonului de urgență pentru a activa modul RĂCIRE și ÎNCĂLZIRE.

Întreținere

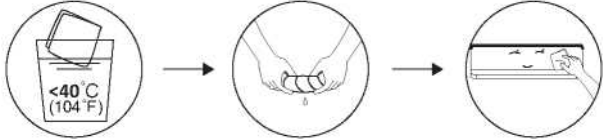
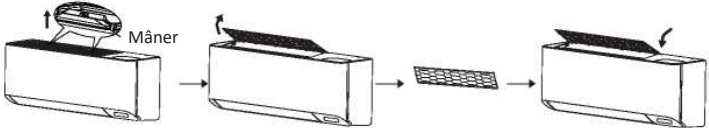
<p style="text-align: center;">▲ Avertizare</p>	<ul style="list-style-type: none"> • Când curățați aparatul, trebuie să-l opriți și să întrerupeți alimentarea cu energie electrică pentru mai mult de 5 minute. • În niciun caz aparatul de aer condiționat nu trebuie să fie clătit cu apă. • Lichidul volatil (de exemplu, diluant sau benzină) va deteriora aparatul de aer condiționat, așa că folosiți numai o cârpă moale și uscată sau o cârpă umedă înmuiată în detergent neutru pentru a curăța aparatul de aer condiționat. • Acordați atenție curățării regulate a ecranului filtrului pentru a evita acoperirea cu praf care va afecta efectul filtrului. Atunci când în mediul de funcționare este praf, frecvența de curățare trebuie mărită în mod corespunzător. • După îndepărtarea ecranului filtrului, nu atingeți aripioarele unității interne pentru a evita zgârieturile.
<p>Curățarea unității</p>	<div style="text-align: center;">  <p>Stoarceți bine cârpa umezită și ștergeți ușor suprafața unității</p> <p>Sugestie: Ștergeți unitatea frecvent pentru a păstra aparatul de aer condiționat curat și cu aspect îngrijit.</p> </div>
<p>Dezasamblare și asamblare filtru</p>	<ul style="list-style-type: none"> • Prindeți cu mâna mânerul ridicat de pe filtru, apoi trageți filtrul în direcția care deviază de la unitate, astfel încât marginea superioară a filtrului să fie separată de unitate. Filtrul poate fi scos ridicând filtrul în sus. • La instalarea filtrului, mai întâi introduceți capătul inferior al ecranului filtrului în poziția corespunzătoare a unității și apoi strângeți capătul superior al filtrului și puneți-l în poziția de îndoire corespunzătoare a corpului unității. <div style="text-align: center;">  </div>

ÎNȚREȚINERE

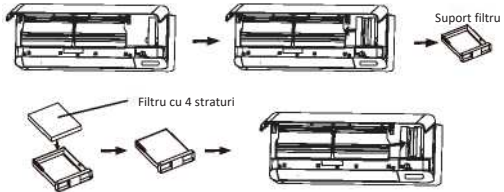
<p>Curățare filtru</p>	 <p>Scoateți filtrul din unitate. Curățați filtrul cu apă și săpun și înlocuiți filtrul uscați-l la aer.</p> <p>Sugestie: Când găsiți praf acumulat în filtru, vă rugăm să curățați filtrul la timp pentru a asigura o funcționare curată, sănătoasă și eficientă a aparatului de aer condiționat.</p>
<p>Curățare sau înlocuire filtru de aer proaspăt</p>	<p>În primul rând deschideți panoul și scoateți suportul de filtru.</p> <p>Folosiți un desprăfuitor pentru a curăța filtrul sau înlocuiți-l cu un filtru nou.</p> <p>Recomandăm înlocuirea filtrului la 6 luni sau când apare indicatorul de reamintire CL pe afișajul intern</p> 
<p>Service și întreținere</p>	<ul style="list-style-type: none"> • Când aparatul de aer condiționat nu este folosit pentru o perioadă lungă de timp, procedați după cum urmează: Scoateți bateriile din telecomandă și deconectați sursa de alimentare de la aparatul de aer condiționat. • La repornire după închidere pe termen lung: <ol style="list-style-type: none"> 1. Curățați unitatea și ecranul filtrului; 2. Verificați dacă există obstacole pe calea de admisie și evacuare a unităților internă și externă; 3. Asigurați-vă că tubul de drenaj nu este obstrucționat; <p>Repuneți bateriile în telecomandă și verificați dacă alimentarea este pornită.</p>

DEPANARE

FUNȚIONARE DEFECTUOASĂ	CAUZE POSIBILE
Aparatul nu funcționează	Pană de curent/ștecher scos din priză.
	Motor ventilator unitate internă/externă deteriorat.
	Întrerupător termomagnetic compresor defect.
	Dispozitiv de siguranță sau siguranțe defecte.
	Conexiuni slăbite sau ștecher scos.
	Acesta se oprește uneori din funcționare pentru a proteja aparatul.
	Tensiune mai înaltă sau mai joasă decât tensiunea nominală.
	Funcție TIMER-ON activă.
Panou de control electronic defect.	
Miros ciudat	Filtru aer murdar.
Zgomot de apă care curge	Reflux de lichid în circulația agentului refrigerent.
O ceață fină iese prin evacuarea de aer	Acest lucru se întâmplă atunci când aerul din încăpere este foarte rece, de pildă în modurile de funcționare RĂCIRE sau DEZUMIDIFICARE/DRY.
Se aude un zgomot ciudat	Acest zgomot este produs de dilatarea sau contractia panoului frontal din cauza variațiilor de temperatură și nu indică o problemă.
Flux de aer insuficient, fie cald fie rece	Setare temperatură necorespunzătoare.
	Admisii și evacuări aparat de aer condiționat obstrucționate.
	Filtru aer murdar.
	Viteză ventilator setată la minim.
	Alte surse de căldură în încăpere.
	Lipsă refrigerent.
Aparatul nu răspunde la comenzi	Telecomanda nu este destul de aproape de unitatea internă.
	Bateriile telecomenzii trebuie să fie înlocuite.
	Obstacole între telecomandă și receptorul de semnal al unității interne.
Afîșajul este oprit	Funcție AFIȘAF activă.
	Pană de curent.
Oprțiți aparatul de aer condiționat imediat și oprțiți alimentarea cu energie electrică în următoarele situații:	Zgomote ciudate în timpul funcționării.
	Panou de control electronic defect.
	Întrerupătoare sau siguranțe defecte.
	Apă pulverizată sau obiecte în interiorul aparatului.
	Cabluri sau prize supraîncălzite.
	Mirosuri foarte puternice care vin din aparat.

DEPANARE

COD DE EROARE PE AFIȘAJ

În cazul unei erori, pe display-ul unității interne sunt afișate următoarele coduri de eroare:

Display	Descrierea problemei
<i>E1</i>	Defect senzor temperatură intern
<i>E2</i>	Defect senzor temperatură tub intern
<i>E3</i>	Defect senzor temperatură tub extern
<i>E4</i>	Defect sau pierdere sistem agent refrigerent
<i>E6</i>	Funcționare defectuoasă a motorului ventilatorului intern
<i>E7</i>	Defect senzor temperatură mediu extern
<i>E0</i>	Defect comunicare extern și intern
<i>E8</i>	Defect senzor temperatură evacuare extern
<i>E9</i>	Defect modul IPM extern
<i>ER</i>	Defect detectare curent extern
<i>EE</i>	Defect PCB EEPROM extern
<i>EF</i>	Defect motor ventilator extern
<i>EH</i>	Defect senzor temperatură admisie extern
CL	Memento curățare filtru

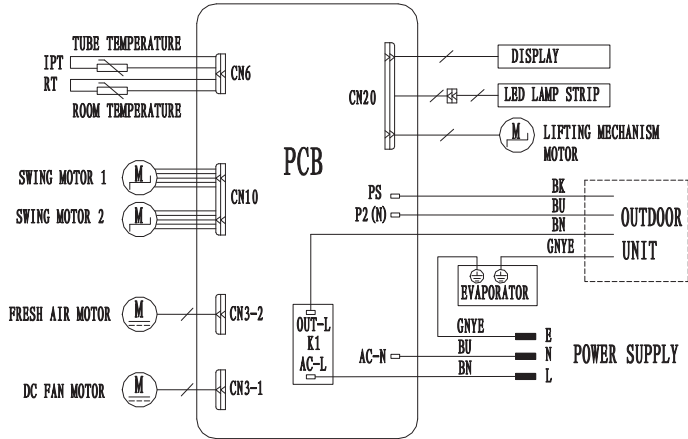

81102-056046
INDOOR WIRING DIAGRAM

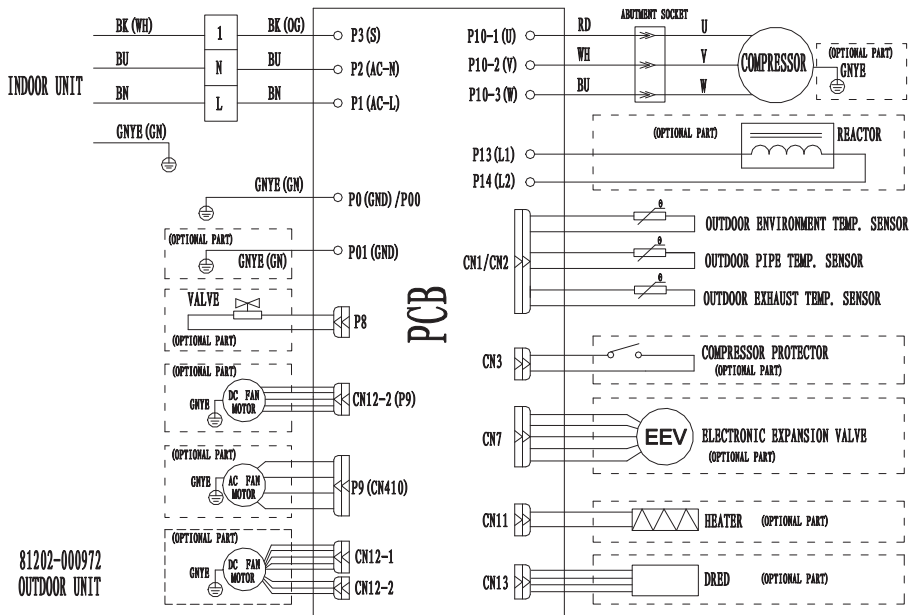

81202-000972
OUTDOOR UNIT

OLIMPIA SPLENDID spa
via Industriale 1/3
25060 Cellatica (BS)
www.olimpiasplendid.it
info@olimpiasplendid.it

I dati tecnici e le caratteristiche estetiche dei prodotti possono subire cambiamenti. Olimpia Splendid si riserva di modificarli in ogni momento senza preavviso.